

3460W / 3460 / 3460CR / 3460DR / 1460**"COBRARING"****RACORDURI DE COMPRESIUNE CU O-RING****PENTRU TUBURI PE / PE-HD / PEX****DESCRIEREA**

Racordurile Tiemme cu o-ring pentru tuburi PE, PE-HD, tub PEX se adaptează la orice tip de sistem de încălzire/răcire și alimentare sanitară, cu aplicare în sectoarele rezidențial, comercial, industrial și agricol, cu aer comprimat și, în general, cu orice lichid necoroziv.

Fitingurile din Seria 3460CR sunt, de asemenea, potrivite pentru utilizarea cu gaz metan și GPL. Cu toate acestea, stutul de ranforsare art.1475 este necesar pentru acest tip de aplicare. Pentru mai multe detalii, consultați secțiunea "INSTRUCTIUNI PENTRU UN MONTAJ CORECT" din această fișa tehnică.

Se caracterizează prin sistemul de etanșare care se produce prin strângerea piuliței pe corpul de montare.

Când piulita externă este înșurubată în mod corespunzător, garnitura conică interioară este comprimată între piulita și corpul principal al racordului;

Acesta din urmă, prin intermediul garniturii premium, comprimă o-ringul care în contact cu corpul fittingului, asigură etanșarea împotriva presiunii hidraulice a sistemului.

GAMA DE PRODUCTIE

Fitingurile inelare pentru tuburile PE, PE-HD, PEX sunt disponibile într-o gamă largă de dimensiuni (de la 20 la 110 mm), în diferite variante constructive (racorduri drepte, coturi, teuri etc.), cu diferite tipuri de filete (filet interior, filet exterior, versiune compactă, versiune standard, versiune cu rășină acetalică și CW602N versiune alamă anti-dezincare), pentru a satisface toate tipurile de necesități.

Consultați catalogul MASTER pentru întreaga gamă.

AVANTAJE / PUNCTE FORTE

- Versatilitate largă de instalare: potrivită în combinație cu tuburi PE (PE-40), PE-HD (PE-80 și PE-100), PEX. Idoneu și pentru tubul multistrat cu diametrul de 40 - 50 - 63 - 75 și 90 mm dacă se va folosi busola de armare Art. 1476 (obligatorie) cu funcție dielectrică.
- Adecvat pentru transportul gazului metan și GPL (Seria 3460CR)
- Gamă largă disponibilă, pentru orice nevoie de instalare:
 - conexiune cu diametrul de la 20 până la 110 mm.
 - Seria compactă / Seria standard.
 - Seria din alamă „anti-dezincare” CW602N: acest aliaj are proprietatea de a inhiba dizolvarea zincului conținut în acesta, obținând astfel o fiabilitate structurală mai mare a racordului în timp și inhibând, în același timp, contribuția metalelor externe în apa vehiculată în tuburi. **Seria certificată RINA, de asemenea, potrivită pentru aplicații în industria navală.**

CARACTERISTICI COSTRUTTIVE

Seria 3460W (versiune compactă)

- (1) Corp racord: Alama CW617N
- (2) Piulita: Alama CW617N
- (3) O-ring de compresiune: Alama CW617N
- (4) Inel etansare: Alama CW617N
- (5) O-ring de etansare: NBR
- Filet: F ISO 228
M ISO 228

Seria 3460 (versiune compactă / ogiva și sigiliu de rășină acetlicpremium)

- (1) Corp racord: Alama CW617N
- (2) Piulita: Alama CW617N
- (3) O-ring de compresiune: POM
- (4) Premii sigiliu: POM
- (5) O-ring de etansare: NBR
- Filet: F ISO 228
M ISO 228

Seria 3460CR (versiune standard / potrivită pentru transportul gazului metan și GPL)

- (1) Corp racord: Alama CW617N
- (2) Piulita: Alama CW617N
- (3) O-ring de compresiune: Alama CW617N
- (4) Inel Etansare: Alama CW617N
- (5) O-ring de etansare: NBR
- Filet: F ISO 7/1 (EN10226) Rp cilindric (filet interior)
M ISO 7/1 (EN10226) Rp conic (filet exterior)

Seria 3460DR (cw602N versiune alamă anti-dezincation)

- (1) Corp racord: Alama CW617N anti-dezincare
- (2) Piulita: Alama CW617N
- (3) O-ring de compresiune: Alama CW617N
- (4) Inel Etansare: Alama CW617N
- (5) O-ring de etansare: NBR
- Filet: F ISO 7/1 (EN10226) Rp cilindric (filet interior)
M ISO 7/1 (EN10226) Rp conic (filet exterior)

Seria 1460 (versiune cu diametru mare: 75- 90 - 110 mm)

- (1) Corp racord: Alama CW617N
- (2) Flansa: Alama CW617N
- (3) Piulita: Alama CW617N
- (4) Onel sutinere garnituri: Alama CW617N
- (5) O-ring de etansare: NBR
- (6) Șuruburi: Oțel
- (7) Saiba: Oțel
- Filet: F ISO 228
M ISO 228

SPECIFICATII

- Temperatura maximă de funcționare: 110 grade Celsius
- Temperatura minimă de funcționare: - 20 de grade Celsius (atâta timp cât lichidul rămâne în faza lichidă)
- Presiune maximă de funcționare (cu apă): 30 bar* (Seria 3460W / 3460CR / 3460DR) 25 bar* (Seria 1460 / 3460)
(aer comprimat): 10 bar (Seria 3460W / 3460 / 3460CR / 3460DR) 7 bar (Seria 1460)
(gaz natural): MOP5 (Seria 3460CR)
- Compatibilitate: Apă potabilă, apă și glicol (procent maxim de glicol 30%) aer comprimat, gaz metan și GPL (Seria 3460CR) fluide necorozive **

* Presiunea maximă admisă a "sistemului" (montarea tubului), în funcție de caracteristicile țevii utilizate.

** Pentru a verifica compatibilitatea cu fluidele sau alte substanțe neraportate, contactați biroul tehnic Tiemme.

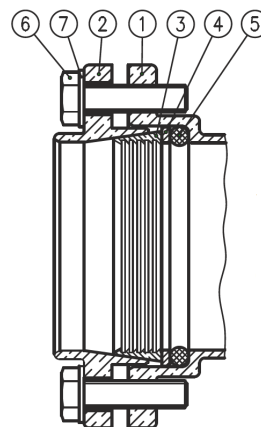
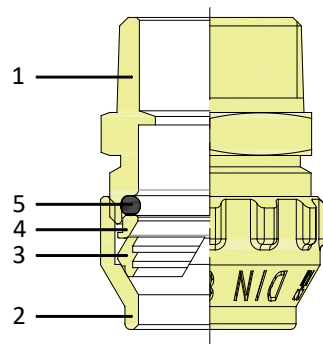

INSTRUCȚIUNI PENTRU INSTALAREA CORECTĂ

Pentru a obține o îmbinare perfectă racord / tub va trebui să efectueze unele operațiuni simple, dar importante:

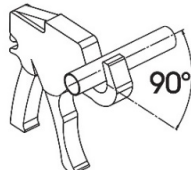

Tăierea țevii și debavurarea:
Tăierea țevii trebuie efectuată perpendicular.
Evitați utilizarea ferăstrăie sau discuri de tăiere care ar putea deforma țeava.
Instrumente recomandate: Până la 32 mm **Art. 1495** – peste 32 mm **Art. 1683**
Debavurați tubul pe partea internă și mai ales externă pentru a elimina orice corpuri reziduale. Va recomandăm să folosiți instrumente adecvate.

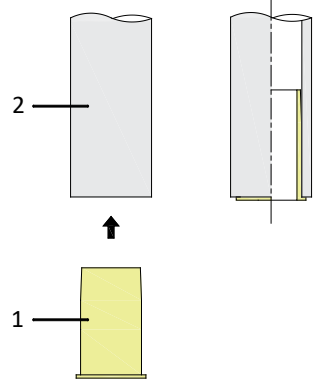

Introducerea stutului de ranforsare în tub:
Așezați stutul de ranforsare (1) (art. 1475 sau art. 1476) la capătul tubului (2), până la capăt. Asigurați-vă că stutul de ranforsare este compatibil cu dimensiunea țevii (grosimea x externă a peretelui țevii).
Această operațiune este **obligatorie** în sistemul de aplicație și în combinație cu tipologia țevelor prezentate mai jos:

Domeniu de aplicație	Tip Tub	Accesorii adecvate "COBRARING"	Busolă de armare care trebuie prezisă obligatoriu
Apă caldă	PE / PE-HD / PEX	Toate seriile	Art. 1475
Gaz metan sau GPL	PE-HD	Seria 3460CR	Art. 1475
Apă rece sau caldă	Multistrat AL-COBRAPEX	Toate seriile	Art. 1476

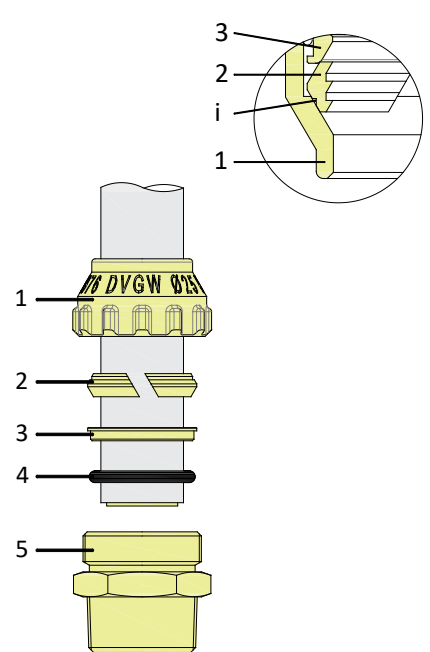

Conectarea conductei pe racord:
Nu este esențial să dezasamblați piulița pentru instalarea corectă a fittingului pe țeavă (în acest caz, este foarte important ca țeava să fie debavurată pe partea exterioară, pentru a nu deteriora inelul de etanșare). Dacă procedați la demontarea piuliței, montați toate componentele racordului pe conductă în ordinea următoare:
- Piulita (1)
- O-ring conic (2): incizia externă mică a oringului (i) trebuie să fie orientată strict către piulita
- inel susținere garnituri (3)
- o-ring etanșare (4)

Strângerea piuliței:
Operațiunea este facilitată dacă o-ringul conic și inelul de etanșare sunt lubrifiate cu ulei de silicon sau apă. Pentru aplicațiile de distribuție apă sanitară, asigurați-vă că uleiul de silicon utilizat este potrivit aplicației implicate.
Utilizarea unui lubrifianț diferit poate deteriora elementele de etanșare.
Asigurați-vă că uleiul utilizat este compatibil cu materialele de construcție ale racordului.
Înșurubați, în măsura în care este permis de mână, piulita (1) pe corpul (5) și apoi cu ajutorul unei chei, respectând numărul de curse de strângere prezentate în tabel:

Diam tub (mm)	20	25	32	40	50	63
fără rotiri complete (min. - max.)	1 - 1,5	1 - 1,5	1 - 1,5	1,5 - 2	1,5 - 2	1,5 - 2

Valoarea min. se referă la tubul cu prezența busolei de armare.

Instrumente pentru strângere a piuliței:
nervurile specifice ale piuliței facilitează operațiunile de strângere în toate condițiile și permit utilizarea diferitelor unelte (de exemplu, cheie Stillson, cheie reglabilă), permițând flexibilitatea maximă a instalării.

Strângerea flanșei: În cazul fittingurilor din seria 1460, efectuați strângerea șuruburilor unul după altul, urmând ordinea "incrucisată". Strângeți piulitele cu mână, astfel încât să puteți vedea orice defect al filetului. În acest caz, înlocuiți șuruburile sau piulitele. Rotiți cheia dinamometrică în sensul acelor de ceasornic. Valoarea optimă a cuplului de strângere este **de 50Nm**.

IMPORTANT: Executarea incorectă a următoarelor operațiuni poate compromite garniturile de etanșare.

ESTE INTERZIS:

- Utilizarea substanțelor incompatibile sau nocive.
- Instalarea subterană a racordurilor.
- La conectarea directă a tubului de plastic la cazane, boilere, încălzitoare de apă și toate sursele de căldură: se recomandă utilizarea pentru o porțiune de cel puțin un metru de joncțiune cu tub metalic pentru a proteja tubul de plastic în caz de funcționare defectuoasă a generatoarelor de căldură.
- Conectarea cu tubul multistrat fără implicarea busolei art. 1476

www.tiemme.com

3

3460.W_Rev.F_07/2022 - TIEMME RACCORDERIE S.P.A. își rezervă dreptul de a face modificări în orice moment, fără notificare prealabilă. Orice formă de reproducere este interzisă dacă nu este permisă



UNELE CAUZE POSIBILE DE PIERDERE:

- Strangerea incorecta a piulitei pe cropul racordului (respectați indicațiile numărului de viraje de strângere furnizate de Tiemme).
- Forță excesivă în timpul operației de strângere a piuliței.
- Prezența de creștături externe pe țevă.
- Conexiuni cu alte alte produse incompatibile.
- Fluide incompatibile.
- Utilizarea excesivă a materialelor de etanșare (de exemplu, cânepă, bandă PTFE etc.) pe filetele masculine/feminine, poate genera tensiune în fittinguri.
- Înghețarea sistemului sau presiuni interne excesive.
- Depozitarea materialelor în medii nepotrivite.
- Cauze externe imprevizibile, ar fi deformatiile accidentale sau manipularea necorespunzătoare.

TIEMME RACCORDERIE S.p.A. neagă orice răspundere în caz de defecțiuni și/sau accidente care rezultă din nerespectarea acestor indicații și utilizarea abuzivă a sistemului. Informațiile furnizate nu vă scutesc de respectarea exactă a reglementărilor și a standardelor tehnologice în vigoare.

VERSIUNI SPECIALE: CONEXIUNI COMBinate PENTRU TUB PE / TUB CUPRU

Tiemme, pentru a satisface varietatea maximă a instalării, aceste racorduri dispun de accesorii de gamă, care permit conectarea tubului PE - 40 mm cu tub de cupru - 28 mm.

Aceste accesorii sunt dotate cu stut de ranforsare Art. 1475

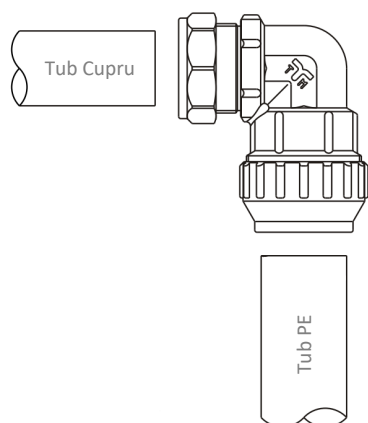

Tabel de strângere		
Diam ext tub (mm)	40 (Tub PE)	28 (Tub cupru)
Nr rotații (min. -max.)	1,5 - 2	1

Valoarea min. se referă la tubul cu prezența stutului de ranforsare.



Consultați catalogul de produse pentru coduri de comandă / detalii suplimentare.

Pentru specificațiile tehnice legate de racordul lateral al țevii de cupru, consultați fișa tehnică a fittingurilor din seria 1000 și a accesoriilor din seria 1100.

ACCESORII



Consultați catalogul de produse pentru coduri de comandă / detalii suplimentare.

SCURTA DESCRIERE**Seria 3460W**

Racorduri de compresie seria compact cu o-ring pentru tub multistrat PE, PE-HD și PEX realizat din: corp din alamă CW617N, piuliță din alamă CW617N, inel din alama cw617N, etanșare alamă CW617N, garnitură inelară în NBR, filet ISO 228. Temperatura maximă de funcționare: 110 grade Celsius. Temperatura minimă de funcționare: - 20 de grade Celsius (atâta timp cât lichidul rămâne în faza lichidă). Presiunea maximă de funcționare: 30 de bar (cu apă), 10 bar (cu aer comprimat).

Compatibilitate: apă potabilă, apă și soluții glicol (procent maxim de glicol 30%), aer comprimat.

Gama de producție: de la 20 la 63 mm, configurații diferite (racorduri drepte, curbate, teuri etc...) și cu diferite variante constructive (filet interior, filet exterior, legături intermediare de compresie).

Seria 3460

Racorduri de compresie seria compact cu o-ring pentru tub multistrat PE, PE-HD și PEX realizat din: corp din alamă CW617N, piuliță din alamă CW617N, inel din alama cw617N, etanșare POM, garnitură inelară în NBR, filet ISO 228.

Temperatura minimă de funcționare: - 20 de grade Celsius (atâta timp cât lichidul rămâne în faza lichidă). Presiunea maximă de funcționare: 25 de bar (cu apă), 10 bar (cu aer comprimat).

Compatibilitate: apă potabilă, apă și soluții glicol (procent maxim de glicol 30%), aer comprimat.

Gama de producție: de la 20 la 63 mm, configurații diferite (racorduri drepte, curbate, teuri etc...) și cu diferite variante constructive (filet interior, filet exterior, legături intermediare de compresie).

Seria 3460CR

Racorduri de compresie cu o-ring pentru tub multistrat PE, PE-HD și PEX realizat din: corp din alamă CW617N, piuliță din alamă CW617N, inel din alama cw617N, etanșare alamă CW617N, garnitură inelară în NBR, filet ISO 7/1 (EN 10226).. Temperatura maximă de funcționare: 110 grade Celsius. Temperatura minimă de funcționare: - 20 de grade Celsius (atâta timp cât lichidul rămâne în faza lichidă). Presiunea maximă de funcționare: 30 de bar (cu apă), 10 bar (cu aer comprimat) , MOP 5(gaz metan sau GPL)

Compatibilitate: apă potabilă, apă și soluții glicol (procent maxim de glicol 30%), aer comprimat, gaz metal sau GPL.

Gama de producție: de la 20 la 63 mm, configurații diferite (racorduri drepte, curbate, teuri etc...) și cu diferite variante constructive (filet interior, filet exterior, legături intermediare de compresie).

Seria 3460DR

Racorduri de compresie cu o-ring pentru tub multistrat PE, PE-HD și PEX realizat din: corp din alamă CW602N, piuliță din alamă CW617N, inel din alama CW617N, etanșare alamă CW617N, garnitură inelară în NBR, filet ISO 7/1 (EN 10226).. Temperatura maximă de funcționare: 110 grade Celsius. Temperatura minimă de funcționare: - 20 de grade Celsius (atâta timp cât lichidul rămâne în faza lichidă). Presiunea maximă de funcționare: 30 de bar (cu apă), 10 bar (cu aer comprimat).

Compatibilitate: apă potabilă, apă și soluții glicol (procent maxim de glicol 30%), aer comprimat.

Gama de producție: de la 20 la 63 mm, configurații diferite (racorduri drepte, curbate, teuri etc...) și cu diferite variante constructive (filet interior, filet exterior, legături intermediare de compresie).

Seria 1460

Montare de compresie cu o-ring pentru tub multistrat PE, PE-HD și PEX fabricat în: Corp din alamă CW617N, flanșă din alamă CW617N, cw617N alamă garnitură, inel etansare din alamă , o-ring NBR, șuruburi și saibe din oțel, filet ISO 228. Temperatura maximă de funcționare: 110 grade Celsius Temperatura minimă de funcționare: - 20 de grade Celsius (atâta timp cât lichidul rămâne în faza lichidă). Presiune maximă de funcționare: 25 de bar (cu apă), 7 bari (cu aer comprimat).

Compatibilitate: apă potabilă, apă și soluții glicol (procent maxim de glicol 30%), aer comprimat.

Gama de producție: de la 75 la 110 mm, configurații diferite (racorduri drepte, curbate, teuri etc...) și cu diferite variante constructive (filet interior, filet exterior, legături intermediare de compresie).

CERTIFICARI

Seria 3460W - 3460 - 1460



Seria 3460CR



Seria 3460DR

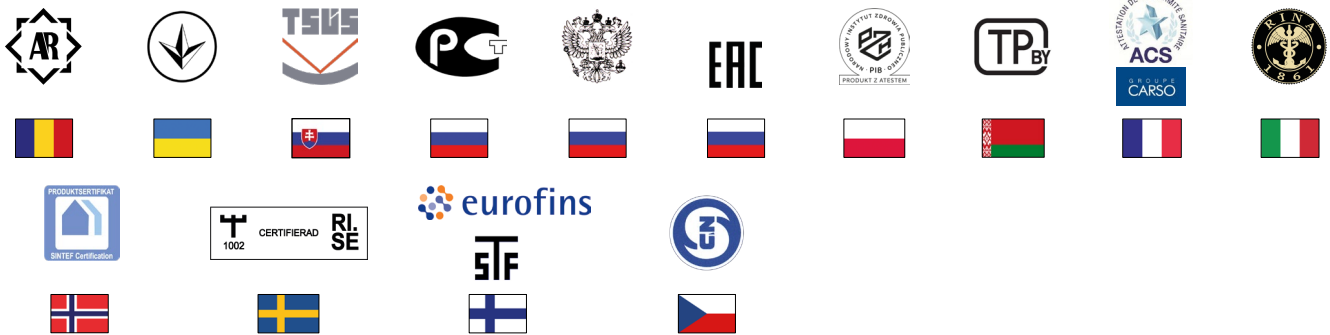

3460.W_Rev.F_07/2022 -TIEMME RACCORDERIE S.P.A. își rezervă dreptul de a face modificări în orice moment, fără notificare prealabilă. Orice formă de reproducere este interzisă dacă nu este permisă