



# Manual de utilizare

## Instrucțiuni originale

Aparat de aer condiționat de tip split

### CUPRINS

---

Măsuri de siguranță.....	01
Informații privind instalarea.....	05
Instalarea unității interioare.....	07
Curățare și întreținere.....	10
Elemente verificate înainte de întreținere.....	11
Denumirea componentelor.....	12
Utilizarea și prezentarea telecomenzii.....	13
Testare și utilizare.....	19
Configurarea țevii de legătură.....	20
Manualul specialistului.....	22

---

Vă mulțumim că ați ales produsul nostru.

Vă rugăm să citiți cu atenție acest manual de utilizare înainte de exploatare și să îl păstrați pentru consultări ulterioare.

Dacă ați pierdut Manualul de utilizare, vă rugăm să contactați agentul local sau să vizitați [www.gree.com](http://www.gree.com) sau să trimiteți un e-mail la adresa [global@cn.gree.com](mailto:global@cn.gree.com) pentru versiunea electronică.

#### NOTĂ :

**Produsul real poate fi diferit de imaginea de mai sus, vă rugăm să vă raportați la produsele reale.**

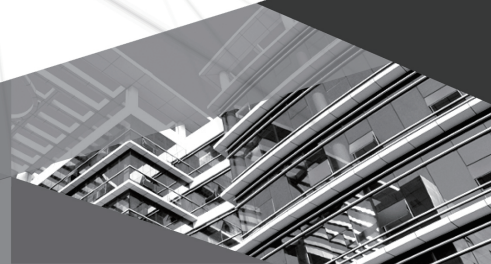

GWH07AAA-K6DNA3B/I  
GWH18AAD-K6DNA1E/I  
GWH18AAD-K6DNA2E/I  
GWH18AAD-K6DNA4E/I  
GWH18AAD-K6DNA5E/I  
GWH18AAD-K6DNA6A/I  
GWH18AAD-K6DNA3E/I  
GWH18AAD-K6DNA6E/I  
GWH18AAD-K6DNA7E/I  
GWH24AAD-K6DNA1B/I  
GWH24AAD-K6DNA2B/I  
GWH24AAD-K6DNA4B/I  
GWH24AAD-K6DNA5B/I  
GWH24AAE-K6DNA2B/I  
GWH24AAE-K6DNA6B/I  
GWH24AAD-K6DNA3B/I  
GWH24AAD-K6DNA6B/I  
GWH24AAD-K6DNA7B/I

## Explicația simbolurilor



### **AVERTIZARE**

Acest simbol indică riscul de deces sau vătămare gravă.



### **ATENȚIE**

Acest simbol indică riscul de vătămare corporală sau deteriorare a bunurilor.

### **AVERTISMENT**

Indică informații importante, dar nu legate de pericole, utilizate pentru a indica riscul de deteriorare a bunurilor.

## Clauze de excepție

Producătorul nu își asumă nicio răspundere în cazul în care vătămarile corporale sau distrugerile materiale sunt cauzate de situațiile descrise mai jos.

1. Deteriorarea produsului datorită utilizării necorespunzătoare sau folosirii în alte scopuri;
2. Modificarea, schimbarea, întreținerea, sau utilizarea produsului împreună cu alte echipamente, fără a respecta manualul de instrucțiuni al producătorului;
3. În urma verificării, se constată că defecțiunea produsului este cauzată direct de utilizarea unui gaz coroziv;
4. În urma verificării, se constată că defecțiunile se datorează unei manipulări necorespunzătoare a produsului în timpul transportului;
5. Folosirea, repararea, întreținerea unității fără a respecta manualul de instrucțiuni sau regulamentele conexe;
6. În urma verificării, se constată că problema sau disputa este cauzată de specificațiile de calitate sau de performanța pieselor și componentelor fabricate de alți producători;
7. Daunele sunt cauzate de calamități naturale, de utilizarea într-un mediu necorespunzător sau de forță majoră.





Dacă este necesar să instalați, să mutați sau să întrețineți aparatul de aer condiționat, vă rugăm să contactați mai întâi distribuitorul sau centrul local de service, pentru ca reprezentanții acestora să realizeze aceste operații. Aparatul de aer condiționat trebuie instalat, mutat sau întreținut de către un agent autorizat. În caz contrar, se pot produce daune sau vătămări corporale grave, sau chiar deces.

În cazul în care se constată scurgeri de agent frigorific sau aparatul, în timpul instalării, întreținerii sau demontării, necesită să fie golit, agentul frigorific trebuie să fie manipulat de către specialiști autorizați, în conformitate cu legile și reglementările locale.

Acest aparat nu este destinat utilizării de către persoane (inclusiv copii) cu capacități fizice, senzoriale sau mentale reduse sau care nu au experiența și cunoștințele necesare, cu excepția cazului în care sunt supravegheate sau după ce au primit instrucțiuni cu privire la utilizarea aparatului de la o persoană responsabilă pentru siguranța lor.

Copiii trebuie să fie supravegheați pentru a vă asigura că nu se joacă cu aparatul.

## Agentul frigorific

 <p>Aparatul este umplut cu gaz inflamabil R32.</p>	 <p>Înainte de a instala aparatul, citiți mai întâi manualul de instalare.</p>
 <p>Înainte de a utiliza aparatul, citiți mai întâi manualul de utilizare.</p>	 <p>Înainte de a repara aparatul, citiți mai întâi manualul de service.</p>

- Pentru ca aparatul de aer condiționat să funcționeze, în sistem circuitul un agent frigorific special. Agentul frigorific utilizat este fluorură R32, care este tratată special. Agentul frigorific este inflamabil și inodor. Mai mult decât atât, în anumite condiții, acesta poate provoca explozie. Inflamabilitatea agentului frigorific este, totuși, foarte scăzută. Acesta poate fi aprins doar de flacăra deschisă.
- În comparație cu agenții frigorifici obișnuiți, R32 este un agent frigorific nepoluant, care nu afectează stratul de ozon. Influența asupra efectului de seră este, de asemenea, mai scăzută. R32 are caracteristici termodinamice foarte bune, care conduc la o eficiență energetică foarte ridicată. Prin urmare, unitățile necesită o cantitate mai mică de agent.

### AVERTIZARE

Nu utilizați alte mijloace pentru a accelera procesul de dezghețare sau pentru curățare, decât cele recomandate de producător. Dacă sunt necesare reparații, luați legătura cu cel mai apropiat centru autorizat pentru reparații. Orice reparații efectuate de personal necalificat pot fi periculoase. Aparatul trebuie să fie depozitat într-o încăpere fără surse de aprindere cu funcționare continuă. (De exemplu: flăcări deschise, un aparat care funcționează cu gaz, sau un încălzitor electric în stare de funcționare.) Nu perforați și nu ardeți. Aparatul trebuie instalat, utilizat și depozitat într-o încăpere cu o suprafață mai mare de X m<sup>2</sup>. (Pentru a afla suprafața X, consultați tabelul „a” din secțiunea „Utilizarea în siguranță a agentului frigorific inflamabil”.) Aparatul este umplut cu gaz inflamabil R32. Pentru reparații, respectați cu strictețe instrucțiunile producătorului. Țineți cont de faptul că agenții frigorifici pot fi inodor. Citiți manualul specialistului.



Acest aparat nu este destinat utilizării de către persoane (inclusiv copii) cu capacități fizice, senzoriale sau mintale reduse sau care nu au experiența și cunoștințele necesare, cu excepția cazului în care sunt supravegheate sau după ce au primit instrucțiuni cu privire la utilizarea aparatului de la o persoană responsabilă pentru siguranța lor. Copiii trebuie să fie supravegheați pentru a vă asigura că nu se joacă cu aparatul.

- 1) Banda (benzile) de frecvență în care funcționează echipamentul radio: 2400 MHz-2483,5 MHz
- 2) Puterea maximă a radiofrecvenței transmise în banda (benzile) de frecvență în care funcționează echipamentul radio: 20dBm

R32: 675



Acest marcaj indică faptul că acest produs nu trebuie aruncat împreună cu alte deșeuri menajere, pentru a preveni posibilele daune asupra mediului sau sănătății umane cauzate de deșeurile necontrolate pe teritoriul UE. Pentru a preveni posibilele daune asupra mediului sau sănătății umane rezultate în urma eliminării necontrolate a deșeurilor, reciclați aparatul în mod responsabil pentru a promova reutilizarea durabilă a resurselor materiale. Pentru a returna produsul utilizat, vă rugăm să folosiți sistemele de colectare și returnare sau să contactați magazinul de unde a fost achiziționat produsul. Aceștia pot prelua produsul pentru reciclare în condiții sigure pentru mediu.

Dacă este necesar să instalați, să mutați sau să întrețineți aparatul de aer condiționat, vă rugăm să contactați mai întâi distribuitorul sau centrul local de service, pentru ca reprezentanții acestora să realizeze aceste operații. Aparatul de aer condiționat trebuie instalat, mutat sau întreținut de către un agent autorizat. În caz contrar, se pot produce daune sau vătămări corporale grave, sau chiar deces.

## Manipularea în siguranță a agentului frigorific inflamabil

### Calificările necesare pentru persoana care efectuează instalarea și întreținerea

- Toate persoanele care lucrează la sistemul de refrigerare trebuie să aibă certificarea valabilă acordată de o organizație oficială și calificarea pentru gestionarea sistemului de refrigerare recunoscută în această industrie. Dacă este nevoie de alți tehnicieni pentru întreținerea și repararea aparatului, aceștia trebuie supravegheați de persoana care deține calificarea pentru utilizarea agentului frigorific inflamabil.
- Aparatul poate fi reparat numai prin metoda recomandată de producătorul echipamentului.

## Manipularea în siguranță a agentului frigorific inflamabil

### Informații privind instalarea

- Aparatul de aer condiționat trebuie instalat într-o încăpere mai mare decât suprafața minimă. Suprafața minimă a camerei este indicată pe plăcuța de identificare sau în tabelul a de mai jos.
- Nu este permisă găurirea sau arderea țevii de legătură.
- După instalare, este necesară efectuarea testului de scurgere.

**tabelul a - Suprafața minimă a camerei (m<sup>2</sup>)**

Cantitatea de umplere (kg)	amplasare pe podea	montat în fereastră	montat pe perete	montat pe plafon
≤1.2	/	/	/	/
1.3	14.5	5.2	1.6	1.1
1.4	16.8	6.1	1.9	1.3
1.5	19.3	7	2.1	1.4
1.6	22	7.9	2.4	1.6
1.7	24.8	8.9	2.8	1.8
1.8	27.8	10	3.1	2.1
1.9	31	11.2	3.4	2.3
2	34.3	12.4	3.8	2.6
2.1	37.8	13.6	4.2	2.8
2.2	41.5	15	4.6	3.1
2.3	45.4	16.3	5	3.4
2.4	49.4	17.8	5.5	3.7
2.5	53.6	19.3	6	4

### Informații privind întreținerea

- Verificați dacă zona de întreținere sau suprafața camerei respectă cerințele de pe plăcuța de identificare.
  - Este permisă utilizarea numai în încăperile care respectă cerințele de pe plăcuța de identificare.
- Verificați dacă zona de întreținere este bine ventilată.
  - În timpul funcționării, trebuie menținută starea de ventilare continuă.

- Verificați dacă există sursă de incendiu sau sursă potențială de incendiu în zona de întreținere.
  - Este interzisă utilizare flăcărilor deschise în zona de întreținere, iar semnul de avertizare „fumatul interzis” trebuie afișat la vedere.
- Verificați dacă marcajul aparatului este în stare bună.
  - Înlocuiți semnul de avertizare neclar sau deteriorat.

### Sudarea

- Dacă în timpul procesului de întreținere trebuie să tăiați sau să sudați țevile prin care circulă agentul frigorific, urmați pașii de mai jos:
  - a. Opriti aparatul și întrerupeți alimentarea,
  - b. Eliminați agentul frigorific,
  - c. Aspirați,
  - d. Curățați-l cu gaz N<sub>2</sub>.
  - e. Tăiați sau sudați,
  - f. Pentru sudură, transportați unitatea în zona de reparație.
- Agentul frigorific trebuie reciclat în rezervorul de stocare specializat.
- Asigurați-vă că în apropierea orificiului de evacuare al pompei de vid nu există nicio flacără deschisă și că zona este bine ventilată.

### Umplerea cu agent frigorific

- Utilizați aparatele de umplere cu agent frigorific specializate pentru R32. Asigurați-vă că tipurile diferite de agent frigorific nu se vor amesteca unele cu celelalte.
- Rezervorul de agent frigorific trebuie ținut în poziție verticală în momentul umplerii cu agent frigorific.
- Lipiți eticheta pe sistem, după ce ați terminat umplerea (sau dacă nu ați terminat).
- Nu umpleți în exces.
- După finalizarea umplerii, efectuați operația de detectare a scurgerilor înainte de a începe testul de funcționare; un alt moment pentru detectarea scurgerilor ar fi atunci când se elimină agentul frigorific.

### Instrucțiuni de siguranță pentru transport și depozitare

- Vă rugăm să folosiți detectorul de gaze inflamabile pentru verificare înainte de descărcarea și deschiderea recipientului.
- Este interzisă utilizarea de flăcări deschise, respectiv fumatul.
- Conform reglementărilor și legilor locale.



## AVERTIZARE

### Instalare

- Instalarea sau întreținerea trebuie efectuate de către profesioniști calificați.
- Aparatul trebuie să fie instalat în conformitate cu reglementările naționale referitoare la instalațiile electrice.
- Utilizați un circuit de alimentare și un întreruptor corespunzător, în conformitate cu reglementările locale privind siguranța.
- Toate cablurile unității interioare și ale unității exterioare trebuie să fie conectate de către un profesionist.
- Asigurați-vă că întrerupeți alimentarea cu energie electrică înainte de a efectua orice lucrare legată de electricitate și siguranță.
- Asigurați-vă că tensiunea de alimentare corespunde cerințelor aparatului de aer condiționat.
- Tensiunea de alimentare instabilă sau cablurile necorespunzătoare pot provoca electrocutare, incendiu sau defectarea aparatului. Înainte de a utiliza aparatul de aer condiționat, vă rugăm să instalați cabluri de alimentare corespunzătoare.
- Rezistența de împământare trebuie să respecte reglementările naționale privind siguranța electrică.
- Aparatul de aer condiționat trebuie împământat în mod corespunzător. Împământarea necorespunzătoare poate provoca electrocutare.
- Nu alimentați cu energie înainte de a termina instalarea.
- Montați un întreruptor. În caz contrar, se pot produce defecțiuni.
- Cablurile fixe trebuie conectate la un separator multipolar, cu distanță între contacte de cel puțin 3 mm pentru toți polii.
- Se recomandă includerea unui întreruptor cu funcție de protecție magnetică și termică. Acesta protejează circuitul în caz de scurtcircuit sau supraîncălzire.



## ATENȚIE

### Instalare

- Instrucțiunile privind instalarea și utilizarea acestui produs sunt furnizate de producător.
- Alegeți o locație care nu este accesibilă copiilor și la distanță de animale sau plante. În cazul în care aceste condiții nu pot fi respectate, din motive de siguranță, îngrađiți locul.
- Unitatea interioară trebuie montată aproape de perete.
- Nu utilizați un cablu de alimentare necorespunzător.
- În cazul în care lungimea cablului de alimentare nu este suficientă, vă rugăm să contactați furnizorul pentru a obține un cablu nou.
- Aparatul trebuie să fie poziționat astfel încât ștecărul să fie accesibil.
- În cazul aparatelor de aer condiționat cu ștecăr, după finalizarea instalării, ștecărul trebuie să fie accesibil.
- În cazul aparatelor de aer condiționat fără ștecăr, pe circuitul de alimentare trebuie instalat un întreruptor.
- Cablul galben-verde din aparatul de aer condiționat este cablul de împământare, și nu poate fi utilizat în alte scopuri.
- Aparatul de aer condiționat este un aparat electric cu grad de protecție I. Acesta trebuie să fie împământat corespunzător prin intermediul unui dispozitiv specializat de împământare, de către un profesionist. Vă rugăm să vă asigurați că acesta este întotdeauna împământat în mod corespunzător, în caz contrar există riscul de electrocutare.
- Temperatura circuitului agentului frigorific va fi ridicată, vă rugăm să poziționați cablul de interconectare departe de țeava de cupru.



## AVERTIZARE

### Utilizare și întreținere

- Acest aparat poate fi utilizat de copiii cu vârsta de peste 8 ani și de persoanele cu capacități fizice, senzoriale sau mentale reduse sau fără experiența și cunoștințele necesare numai dacă acestea sunt supravegheate sau dacă au fost instruite cu privire la utilizarea aparatului într-un mod sigur și înțeleg pericolele implicate.
- Nu permiteți copiilor să se joace cu aparatul.
- Este interzisă efectuarea operațiilor de curățare și întreținere care intră în responsabilitatea utilizatorului, de către copii nesupravegheați.
- În cazul în care cablul de alimentare este deteriorat, acesta trebuie să fie înlocuit de producător, de agentul de service al acestuia sau de persoane calificate în mod similar, pentru a evita pericolele.
- Nu conectați aparatul de aer condiționat la o priză multifuncțională.

În caz contrar, acest lucru poate provoca un pericol de incendiu.

- Deconectați sursa de alimentare atunci când curățați aparatul de aer condiționat. În caz contrar, acest lucru poate provoca electrocutare.
- Nu spălați aparatul de aer condiționat cu apă, pentru a evita electrocutarea.
- Nu pulverizați apă pe unitatea interioară. Acest lucru poate provoca electrocutare sau defectarea aparatului.
- Nu reparați singuri aparatul de aer condiționat. Acest lucru poate provoca electrocutare sau deteriorarea aparatului. În cazul în care aparatul de aer condiționat necesită reparații, vă rugăm să contactați distribuitorul.
- După îndepărtarea filtrului, nu atingeți lamelele, pentru a nu vă răni.
- Nu introduceți degetele sau obiecte în fanta de admisie sau în fanta de evacuare a aerului. Acest lucru poate cauza vătămări corporale sau deteriorări.





## ATENȚIE

### Utilizare și întreținere

- Nu vărsați apă pe telecomandă, în caz contrar telecomanda se poate defecta.
- Nu utilizați o flacăra deschisă sau uscătorul de păr pentru a usca filtrul, pentru a evita deformarea acestuia sau pericolul de incendiu.
- Nu blocați fantele de admisie și de evacuare a aerului. Acest lucru poate cauza defecțiuni.
- Nu călcați pe panoul superior al unității exterioare și nu puneți obiecte grele pe acesta. Acest lucru poate provoca defecțiuni sau vătămări corporale.
- Când apare fenomenul de mai jos, vă rugăm să opriți aparatul de aer condiționat, să-l deconectați imediat de la sursa de alimentare și să contactați distribuitorul sau profesioniștii calificați pentru reparații.
  - Cablul de alimentare se supraîncălzește sau este deteriorat.
  - Se aude un zgomot anormal în timpul funcționării.
  - Întreruptorul declanșează frecvent.
- Aparatul de aer condiționat emană miros de ars.
- Unitatea interioară prezintă scurgeri.

# Informații privind instalarea

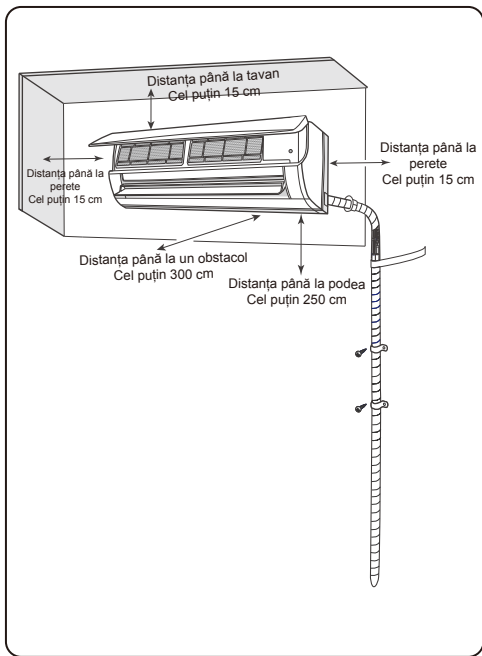

## Măsurile de siguranță pentru instalarea și mutarea aparatului

Pentru a garanta siguranța, vă rugăm să țineți cont de următoarele măsuri de precauție.

### ⚠️ AVERTIZARE

- **Atunci când instalați sau mutați aparatul, asigurați-vă că circuitul agentului frigorific nu conține aer sau alte substanțe cu excepția agentului frigorific specificat.**

Orice urmă de aer sau altă substanță străină în circuitul agentului frigorific va provoca o creștere a presiunii în sistem sau distrugerea compresorului, existând riscul de accidentare.

- **Când instalați sau mutați aparatul, nu umpleți circuitul cu agent frigorific care nu corespunde cu cel indicat pe plăcuța de identificare, sau un agent frigorific necorespunzător.**

În caz contrar, acest lucru poate provoca o funcționare anormală, o reacție eronată, defecțiuni mecanice sau chiar o serie de accidente.

- **Când trebuie să recuperați agentul frigorific în timpul mutării sau reparării aparatului, asigurați-vă că aparatul funcționează în modul de răcire.**

### ⚠️ AVERTIZARE

În acest moment închideți complet supapa de pe ramura de înaltă presiune (supapa pentru lichid). După aproximativ 30-40 de secunde, închideți complet supapa de pe ramura de joasă presiune (supapa pentru gaz), opriți imediat aparatul și deconectați sursa de alimentare. Rețineți că timpul pentru recuperarea agentului frigorific nu trebuie să depășească 1 minut.

Dacă recuperarea agentului frigorific durează prea mult timp, înseamnă că se aspiră aer, iar acest lucru poate provoca o creștere a presiunii sau distrugerea compresorului, existând riscul de accidentare.

- **În timpul recuperării agentului frigorific, asigurați-vă că supapa pentru lichid și supapa pentru gaz sunt complet închise și că sursa de alimentare este deconectată înainte de a scoate țeava de legătură.**

În cazul în care compresorul începe să funcționeze atunci când supapa de închidere este deschisă și țeava de legătură nu este încă conectată, va fi aspirat aer, iar acest lucru va cauza o creștere a presiunii sau distrugerea compresorului, existând riscul de accidentare.

- **Când instalați unitatea, asigurați-vă că țeava de legătură este fixată în siguranță înainte de începerea funcționării compresorului.**

În cazul în care compresorul începe să funcționeze atunci când supapa de închidere este deschisă și țeava de legătură nu este încă conectată, va fi aspirat aer, iar acest lucru va cauza o creștere a presiunii sau distrugerea compresorului, existând riscul de accidentare.

- **Este interzisă instalarea aparatului în locuri în care se pot degaja gaze corozive sau gaze inflamabile.**

Dacă în mediul în care funcționează aparatul s-au produs scurgeri de gaze, pot avea loc explozii și alte accidente.

- **Nu utilizați prelungitoare pentru conexiunile electrice. În cazul în care cablul electric nu este suficient de lung, vă rugăm să contactați un centru local autorizat pentru reparații și să cereți un cablu electric adecvat.** Conexiunile necorespunzătoare pot provoca electrocutare sau incendiu.

- **Utilizați tipurile de cabluri specificate pentru conexiunile electrice între unitățile interioare și cele exterioare. Fixați bine cablurile, astfel încât bornele acestora să nu fie afectate de tensiuni externe.**

Cablurile electrice cu capacitate insuficientă, conectarea greșită a cablurilor și bornele cu cabluri incorect fixate pot duce la electrocutare sau incendiu.

## Unelte necesare pentru instalare

- |                                |                            |                                    |
|--------------------------------|----------------------------|------------------------------------|
| 1 Nivelă                       | 7 Cheie fixă               | 12 Instrument de măsurat universal |
| 2 Șurubelniță                  | 8 Dispozitiv de tăiat țevi | 13 Cheie imbus cu locaș hexagonal  |
| 3 Mașină de găurit cu percuție | 9 Detector de scurgeri     | 14 Ruletă                          |
| 4 Burghiu                      | 10 Pompă de vid            |                                    |
| 5 Dispozitiv de lărgire țevi   | 11 Manometru               |                                    |
| 6 Cheie dinamometrică          |                            |                                    |

### ATENȚIONARE

- Vă rugăm să contactați agentul local pentru instalare.
- Nu utilizați un cablu de alimentare necorespunzător.

### Cerință de bază

Instalarea aparatului în următoarele locuri poate provoca defecțiuni. Dacă acest lucru nu poate fi evitat, vă rugăm să contactați distribuitorul local:

1. Loc cu surse puternice de căldură, vapori, gaze inflamabile sau explozive, sau materiale volatile răspândite în aer.
2. Loc cu dispozitive de înaltă frecvență (cum ar fi mașinile de sudură, echipamente medicale).
3. Loc în apropierea zonei de coastă.
4. Loc cu petrol sau gaze răspândite în aer.
5. Loc cu gaz sulfurat.
6. Alte locuri cu circumstanțe deosebite. Aparatul nu trebuie instalat în spălătorii.
7. Nu este permisă instalarea pe o structură cu bază instabilă sau mobilă (cum ar fi camioanele) sau în mediu coroziv (cum ar fi o fabrică de produse chimice).

### Unitate interioară

1. Nu trebuie să existe nicio obstrucție în apropierea fantei de admisie a aerului și a fantei de evacuare a aerului.
2. Alegeți o locație în care apa formată în urma condensului poate fi dispersată cu ușurință și nu va afecta alte persoane.
3. Alegeți o locație convenabilă pentru conectarea unității exterioare, în apropierea prizei de alimentare.
4. Alegeți o locație care nu este accesibilă copiilor.
5. Locul de amplasare trebuie să poată rezista la greutatea unității interioare și să nu amplifice zgomotul și vibrațiile.
6. Aparatul trebuie instalat la 2,5 m deasupra podelei.
7. Nu instalați unitatea interioară chiar deasupra unui aparat electric.
8. Vă rugăm să faceți tot posibilul pentru a monta aparatul departe de lămpi fluorescente.

### Măsurile de siguranță

1. La instalarea unității, trebuie să respectați reglementările privind siguranța electrică.
2. Conform reglementărilor locale în materie de siguranță, utilizați un circuit de alimentare și un întreruptor cu declanșare automată corespunzător.
3. Asigurați-vă că tensiunea de alimentare corespunde cerințelor aparatului de aer condiționat. Tensiunea de alimentare instabilă sau cablurile necorespunzătoare pot provoca defectarea aparatului. Înainte de a utiliza aparatul de aer condiționat, vă rugăm să instalați cabluri de alimentare corespunzătoare.
4. Conectați corespunzător cablul de fază, cablul de nul și cablul de împământare ale prizei de alimentare.
5. Asigurați-vă că întrerupeți alimentarea cu energie electrică înainte de a efectua orice lucrare legată de electricitate și siguranță.
6. Nu alimentați cu energie înainte de a termina instalarea.

7. În cazul în care cablul de alimentare este deteriorat, acesta trebuie să fie înlocuit de producător, de agentul de service al acestuia sau de persoane calificate în mod similar, pentru a evita pericolele.
8. Temperatura circuitului agentului frigorific va fi ridicată, vă rugăm să poziționați cablul de interconectare departe de țevă de cupru.
9. Aparatul trebuie să fie instalat în conformitate cu reglementările naționale referitoare la instalațiile electrice.

### Cerințe privind împământarea

1. Aparatul de aer condiționat este un aparat electric cu grad de protecție I. Acesta trebuie să fie împământat corespunzător prin intermediul unui dispozitiv specializat de împământare, de către un profesionist. Vă rugăm să vă asigurați că acesta este întotdeauna împământat în mod corespunzător, în caz contrar există riscul de electrocutare.
2. Cablul galben-verde al aparatului de aer condiționat este cablul de împământare, și nu poate fi utilizat în alte scopuri.
3. Rezistența de împământare trebuie să respecte reglementările naționale privind siguranța electrică.
4. Aparatul trebuie să fie poziționat astfel încât ștecărul să fie accesibil.
5. Cablurile fixe trebuie conectate la un separator multipolar, cu distanță între contacte de cel puțin 3 mm pentru toți polii.

# Instalarea unității interioare

## Pasul 1:

### Alegeți locul de instalare

Recomandați locația de instalare clientului și apoi confirmați-o cu acesta.

## Pasul 2:

### Instalați cadrul de montare pe perete

1. Așezați cadrul de montare pe perete; reglați-l în poziție orizontală cu nivela și apoi marcați găurile de fixare a șuruburilor pe perete.
2. Realizați cu ajutorul mașinii de găurit cu percuție găurile pentru fixarea șuruburilor, în locurile marcate (diametrul burghiului trebuie să fie corespunzător diblurilor din plastic) și apoi introduceți diblurile de plastic în găuri.
3. Fixați cadrul de montare pe perete cu ajutorul șuruburilor autoforante și apoi verificați dacă acesta este bine fixat trăgând de el. În cazul în care diblurile nu sunt bine fixate, vă rugăm să faceți o altă gaură de fixare în apropiere.

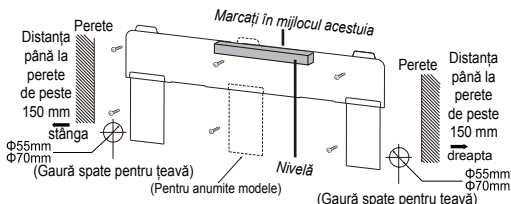

## Pasul 3:

### Realizați gaura pentru țevă

1. Alegeți poziția găurii pentru țevă în funcție de direcția conductei de evacuare. Poziția găurii pentru țevă trebuie să fie puțin mai jos decât cadrul montat pe perete, așa cum este prezentat mai sus.

#### NOTĂ

- Cadrul de montare are doar scop ilustrativ, vă rugăm să analizați situația reală.
- Vă rugăm să analizați circumstanțele reale pentru numărul de șuruburi și poziția șuruburilor.

2. La terminarea instalării, trageți cadrul de montare cu mâna pentru a verifica dacă este bine fixată. Distribuția forței trebuie să fie uniformă pe toate șuruburile.
3. Realizați o gaură pentru țevă cu diametrul de  $\Phi 55$  sau  $\Phi 70$  în locul ales pentru conducta de evacuare. Pentru a facilita scurgerea, realizați gaura prin perete înclinată ușor în jos, spre exterior, la un unghi de  $5-10^\circ$ .

#### NOTĂ

- Evitați formarea prafului și luați măsuri de siguranță corespunzătoare atunci când realizați gaura.

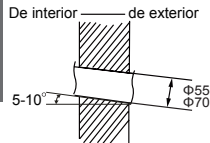

## Pasul 4:

### Conductă de evacuare

1. Țeava poate fi direcționată spre dreapta, spre dreapta spate, spre stânga, spre stânga spate.

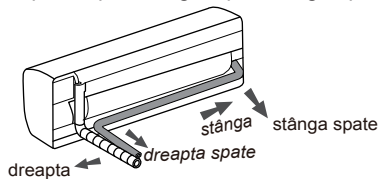

2. Dacă alegeți să direcționați țeava spre stânga sau spre dreapta, tăiați gaura corespunzătoare în partea de jos a carcasi.

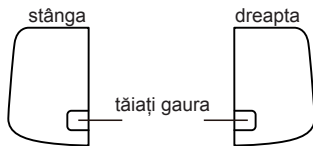

## Pasul 5:

### Conectați țeava unității interioare

1. Îndreptați racordul către mufa corespunzătoare.
2. Strângeți piulița olandeză cu mâna.

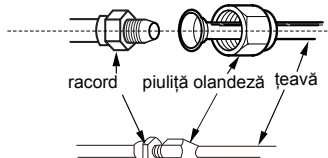

3. Reglați forța cuplului de strângere conform specificațiilor din tabelul următor. Așezați cheia fixă pe racord și cheia dinamometrică pe piulița olandeză. Strângeți piulița olandeză cu cheia dinamometrică.

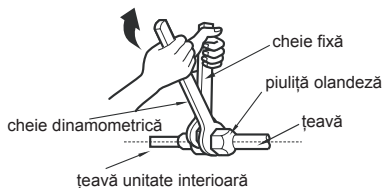

Diametrul piuliței hexagonale	Cuplul de strângere (N.m)
1/4"	15~20
3/8"	30~40
1/2"	45~55
5/8"	60~65
3/4"	70~75

4. Înfășurați țeava unității interioare și racordul țevii de legătură cu un tub izolator pentru țevi și apoi înfășurați-l cu bandă adezivă.

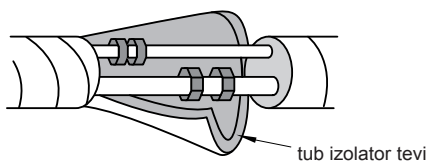

## Pasul 6: Instalați furtunul de scurgere

1. Conectați furtunul de scurgere la conducta de evacuare a unității interioare.

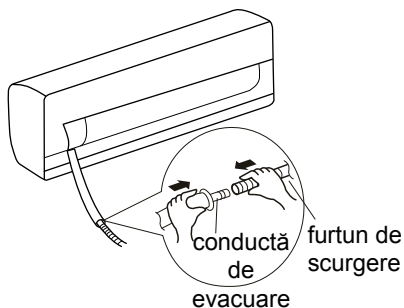

2. Înfășurați racordul cu bandă adezivă.

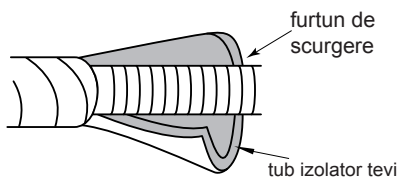
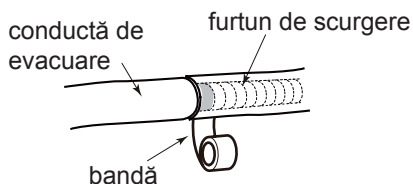

### NOTĂ

- Introduceți furtunul de scurgere din unitatea interioară în tubul izolator pentru a preveni formarea condensului.
- Diblurile din plastic nu sunt furnizate.

## Pasul 7: Conectați cablul unității interioare

### AVERTISMENT

- Toate cablurile unității interioare și ale unității exterioare trebuie să fie conectate de către un profesionist.
- În cazul în care lungimea cablului de alimentare nu este suficientă, vă rugăm să contactați furnizorul pentru a obține un cablu nou. Evitați să prelungiți singuri cablul.
- În cazul aparatelor de aer condiționat cu ștecăr, după finalizarea instalării, ștecărul trebuie să fie accesibil.
- Pentru aparatul de aer condiționat fără ștecăr, pe cablu trebuie instalat un întreruptor cu declanșare automată. Întreruptorul cu declanșare automată trebuie să fie multipolar, iar distanța de separare între contacte trebuie să fie de cel puțin 3 mm.

1. Deschideți panoul, scoateți șurubul de pe capacul cutiei de conexiuni și apoi scoateți capacul.

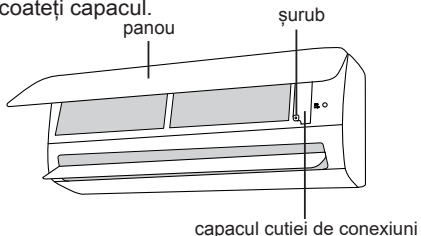

2. Introduceți cablul de conectare prin gaura de trecere a cablului din partea din spate a unității interioare și apoi trageți-l în afară.

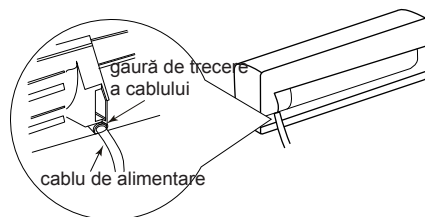

- Scoateți clema de fixare; conectați cablul de alimentare la bornă în funcție de culoare; strângeți șurubul și apoi fixați cablul de alimentare cu clema de fixare.

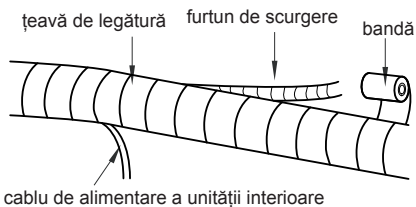

- Înfășurați-le uniform.
- Conducta de lichid și conducta de gaz trebuie înfășurate separat la final.

#### AVERTISMENT

- Cablul de alimentare și cablul de comandă nu pot fi încrucișate sau răsucite.
- Furtunul de scurgere trebuie înfășurat la partea inferioară.

### Pasul 9: Suspendați unitatea interioară

- Introduceți țevile legate în tubul de trecere prin perete și apoi trageți-le prin gaura din perete.
- Fixați unitatea interioară pe cadrul de montare pe perete.
- Umpleți spațiul dintre țevi și gaura din perete cu gumă de etanșare.
- Fixați tubul de trecere prin perete.
- Verificați dacă unitatea interioară este instalată corect și aproape de perete.

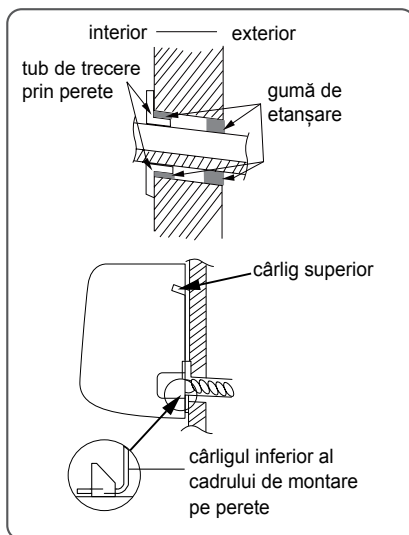

#### AVERTISMENT

- Nu îndoiți prea mult furtunul de scurgere, pentru a împiedica blocarea acestuia.

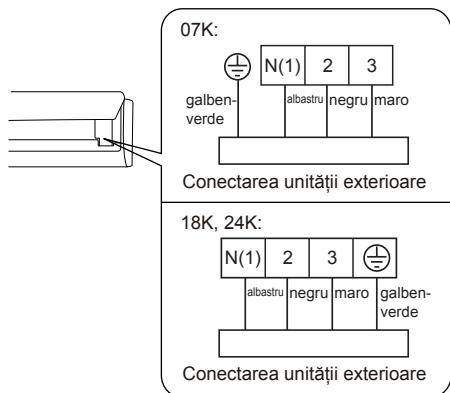

#### AVERTISMENT

- Schema electrică este doar pentru referință, vă rugăm să o consultați pe cea reală.

- Puneți la loc capacul cutiei de conexiuni și apoi strângeți șurubul.
- Închideți panoul.

### Pasul 8: Înfășurați țeava

- Înfășurați țeava de legătură, cablul de alimentare și furtunul de scurgere cu bandă adezivă.

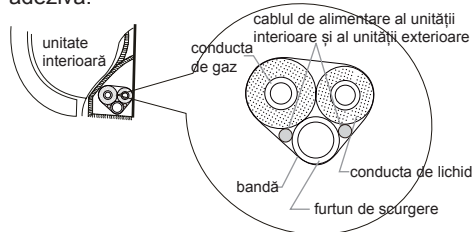

- Lăsați o rezervă suficientă din furtunul de scurgere și din cablul de alimentare, pentru instalare, atunci când le înfășurați. După înfășurarea pe o anumită distanță, separați cablul de alimentare al unității interioare și apoi separați furtunul de scurgere.

# Curățare și întreținere

## ⚠️ AVERTIZARE

- Pentru a evita electrocutarea, înainte de a curăța aparatul de aer condiționat, opriți-l și deconectați-l de la sursa de alimentare.
- Nu spălați aparatul de aer condiționat cu apă, pentru a evita electrocutarea.
- Nu folosiți lichide volatile pentru a curăța aparatul de aer condiționat.
- Nu utilizați detergent lichid sau coroziv pentru a curăța aparatul și nu stropiți în interiorul aparatului cu apă sau cu alte lichide, în caz contrar, acest lucru poate provoca deteriorarea componentelor din plastic, sau chiar electrocutarea.

## Curățarea suprafeței unității interioare

Când suprafața unității interioare este murdară, se recomandă utilizarea unei cârpe moi uscate sau a unei lavete umede pentru a o șterge.

### AVERTISMENT

- Nu scoateți panoul când îl curățați.

## Curățarea filtrului

### 1. Deschiderea panoului

Trageți panoul într-un anumit unghi, așa cum este prezentat în figură.

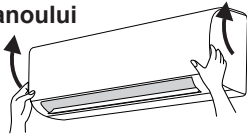

### 2. Demontarea filtrului

Scoateți filtrul așa cum este indicat în fig.

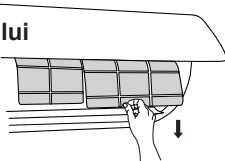

### 3. Curățarea filtrului

- Utilizați un pământuf de praf sau apă pentru a curăța filtrul.
- Atunci când filtrul este foarte murdar, utilizați apă (sub 45°C) pentru a-l curăța și apoi puneți-l într-un loc umbros și rece, pentru a se usca.

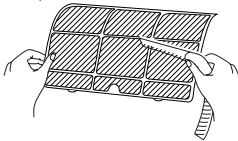

### 4. Instalarea filtrului

Instalați filtrul și apoi închideți bine capatul panoului.

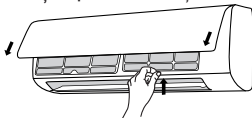

## ⚠️ AVERTIZARE

- Filtrul trebuie curățat la fiecare trei luni. Dacă există mult praf în mediul în care funcționează aparatul, puteți curăța filtrul mai des.
- După îndepărtarea filtrului, nu atingeți lamelele, pentru a nu vă răni.
- Nu utilizați o flacără deschisă sau uscătorul de păr pentru a usca filtrul, pentru a evita deformarea acestuia sau pericolul de incendiu.

### ATENȚIONARE: Verificări înainte de utilizarea sezonieră

1. Verificați dacă fantele de admisie și de evacuare a aerului nu sunt blocate.
2. Verificați dacă întreruptorul cu declanșare automată, ștecărul și priza sunt în stare bună.
3. Verificați dacă filtrul este curat.
4. Verificați dacă suportul de fixare al unității exterioare este deteriorat sau corodat. Dacă da, contactați distribuitorul.
5. Verificați dacă conducta de scurgere este deteriorată.

### ATENȚIONARE: Verificări după utilizarea sezonieră

1. Deconectați sursa de alimentare.
2. Curățați filtrul și panoul unității interioare.
3. Verificați dacă suportul de fixare al unității exterioare este deteriorat sau corodat. Dacă da, contactați distribuitorul.

## Informații privind reciclarea

1. O mare parte din materialele de ambalare sunt materiale reciclabile. Vă rugăm să le eliminați, ducându-le la un centru de reciclare autorizat.
2. Dacă doriți să aruncați aparatul de aer condiționat, vă rugăm să contactați distribuitorul local sau consultantul de la centrul de service, pentru a afla metoda corectă de eliminare.

## ■ Cod de eroare

Când starea aparatului de aer condiționat este anormală, indicatorul de temperatură al unității interioare va clipi, pentru a afișa codul de eroare corespunzător. Consultați tabelul de mai jos pentru identificarea codului de eroare.

Cod de eroare	Identificarea și remedierea defecțiunilor
U8, H6, H3, E1, E5, E6, E8	Poate fi eliminat prin repornirea aparatului. În caz contrar, vă rugăm să contactați persoane calificate pentru reparare.
C5, F0, F1, F2	Vă rugăm să contactați persoane calificate pentru reparare.

### NOTĂ

- Dacă există alte coduri de eroare, contactați persoane calificate pentru service.

# Elemente verificate înainte de întreținere

## Analiza problemelor generale

Înainte de a contacta un centru de service pentru reparații, vă rugăm să verificați elementele de mai jos. Dacă defecțiunea nu poate fi eliminată, contactați distribuitorul local sau profesioniștii calificați.

Problemă	Elemente de verificat	Soluție
Unitatea interioară nu poate recepționa semnalul de la telecomandă sau telecomanda nu reacționează.	Au existat fenomene grave (cum ar fi electricitate statică, tensiune instabilă)?	Scoateți ștecărul din priză. Reintroduceți ștecărul după 3 minute, apoi porniți din nou aparatul.
	Telecomanda este în raza de recepție a semnalului?	Raza de recepție a semnalului este de 8 m.
	Există obstacole?	Îndepărtați obstacolele.
	Telecomanda este îndreptată spre senzorul de recepție?	Alegeți un unghi adecvat și îndreptați telecomanda spre senzorul de recepție a unității interioare.
	Sensibilitatea telecomenzii este scăzută, afișajul este neclar sau nu este afișată nici o informație?	Verificați bateriile. Dacă puterea bateriilor este puțină, vă rugăm să le înlocuiți.
	Nu se afișează nici o informație atunci când acționați telecomanda?	Verificați dacă telecomanda pare a fi deteriorată. Dacă da, înlocuiți-o.
Nu este emis aer din unitatea interioară.	Există o lampă fluorescentă în încăpere?	Apropiati telecomanda de unitatea interioară. Stingeți lampa fluorescentă și apoi încercați din nou.
	Fantele de admisie sau de evacuare a aerului din unitatea interioară sunt blocate?	Îndepărtați obstacolele.
	În modul încălzire, este atinsă temperatura setată pentru interior?	În momentul atingerii temperaturii setate, unitatea interioară nu va mai sufla aer.
Aparatul de aer condiționat nu funcționează.	Modul încălzire a fost activat de curând?	Pentru a împiedica suflarea de aer rece, unitatea interioară va fi pornită după o întârziere de câteva minute, ceea ce reprezintă un fenomen normal.
	Pană de curent?	Așteptați până la reluarea alimentării cu energie electrică.
	Ștecărul este bine introdus în priză?	Reintroduceți ștecărul.
	Întreruptorul cu declanșare automată declanșează sau siguranța fuzibilă este arsă?	Solicitați unui profesionist să înlocuiască întreruptorul cu declanșare automată sau siguranța fuzibilă.
	Cablul este defect?	Solicitați unui profesionist să îl înlocuiască.
Prin fanta de evacuare a aerului a unității interioare se propagă ceață.	Aparatul a fost repornit imediat după oprire?	Așteptați timp de 3 minute și apoi porniți din nou aparatul.
	Funcția setată pe telecomandă este corectă?	Resetați funcția.
	Temperatura și umiditatea din interior sunt ridicate?	Fenomen cauzat de răcirea rapidă a aerului din interior. După un timp, temperatura și umiditatea din interior vor scădea, iar ceața va dispărea.

Problemă	Elemente de verificat	Soluție
Sunt emanate mirosuri.	Verificați dacă există o sursă de miros, cum ar fi mobilierul și țigările etc.	Eliminați sursa de miros. Curățați filtrul.
Temperatura setată nu poate fi modificată.	Unitatea funcționează în modul automat?	Temperatura nu poate fi modificată în modul automat de funcționare. Dacă doriți să modificați temperatura, comutați aparatul în alt mod de funcționare.
	Temperatura dorită depășește intervalul de temperatură setat?	Intervalul de temperatură setat: 16°C~30°C.
Efectul de răcire (încălzire) nu este corespunzător.	Tensiunea este prea mică?	Așteptați până când tensiunea revine la normal.
	Filtrul este murdar?	Curățați filtrul.
	Temperatura setată este în intervalul corespunzător?	Reglați temperatura în intervalul corespunzător.
Ușa sau fereastra sunt deschise?	Ușa sau fereastra sunt deschise?	Închideți ușa sau fereastra.
	Aparatul de aer condiționat funcționează anormal.	Verificați dacă există interferențe, cum ar fi tunetul, dispozitivele wireless etc.
Zgomot de tip „apă care curge”.	Aparatul de aer condiționat a fost pornit sau oprit chiar acum?	Zgomotul este sunetul agentului frigorific care curge în interiorul aparatului, ceea ce reprezintă un fenomen normal.
Zgomot de pocnituri.	Aparatul de aer condiționat a fost pornit sau oprit chiar acum?	Acesta este sunetul de frecare cauzat de dilatarea și/sau contractia panoului sau a altor elemente, din cauza modificării temperaturii.

### ⚠️ AVERTIZARE

■ Când apare fenomenul de mai jos, vă rugăm să opriți aparatul de aer condiționat, să-l deconectați imediat de la sursa de alimentare și să contactați distribuitorul sau profesioniștii calificați pentru reparații.

- Cablul de alimentare se supraîncălzește sau este deteriorat.
- Se aude un zgomot anormal în timpul funcționării.
- Întreruptorul cu declanșare automată declanșează frecvent.
- Aparatul de aer condiționat emană miros de ars.
- Unitatea interioară prezintă scurgeri.

■ Nu reparați sau modificați singuri aparatul de aer condiționat.  
 ■ În cazul în care aparatul de aer condiționat funcționează în condiții anormale, pot apărea defecțiuni, pericol de electrocutare sau de incendiu.



## Denumirea componentelor

### Unitate interioară

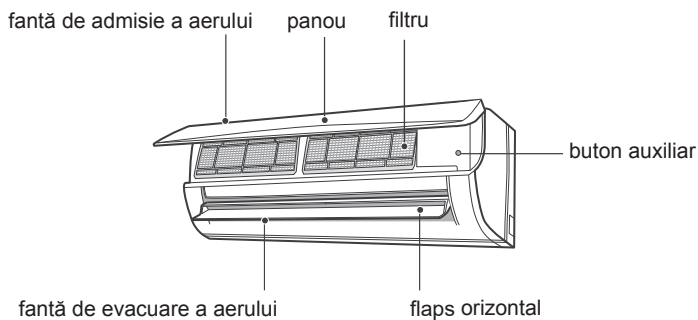

- Dacă telecomanda se pierde sau se deteriorează, utilizați butonul auxiliar pentru a porni sau opri aparatul de aer condiționat. Procedura este următoarea: după cum se arată în figură, deschideți panoul și apăsați butonul auxiliar pentru a opri aparatul de aer condiționat. Atunci când aparatul de aer condiționat este pornit, acesta va funcționa în modul automat.

### Afișaj

Indicator de temperatură	26
Indicator de alimentare electrică	⏻

### NOTĂ

- Aceasta este prezentarea generală, iar culoarea indicatorului este doar pentru referință. Vă rugăm să consultați afișajul real.
- Conținutul afișat poate fi diferit de cel real. Vă rugăm să consultați afișajul real.

## Utilizarea și prezentarea telecomenzii

### Butoanele de pe telecomandă

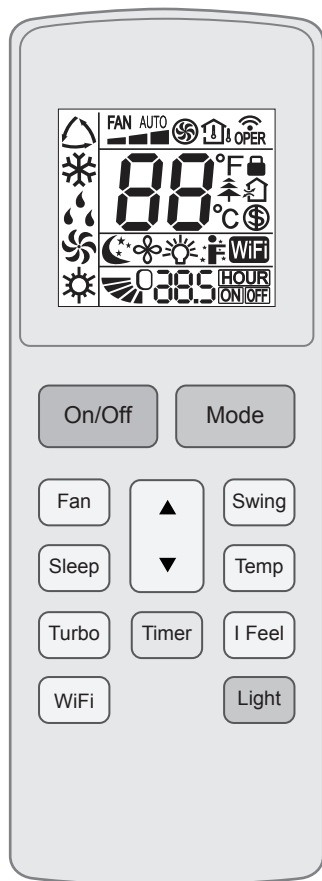



### Prezentarea pictogramelor afișate pe ecran

	I feel	
	Configurare viteză ventilator	
	Mod Turbo	
	Trimite semnal	
Mod de funcționare		Mod automat
		Mod răcire
		Mod dezumidificare
		Mod ventilare
		Mod încălzire
		Mod de funcționare pe timpul somnului
	Funcție de încălzire la 8°C	
	Mod sănătate	
	Funcție aer proaspăt	
	Funcția X-FAN	
	Setare temperatură	
	Temp. ambientală la interior	
	Temperatura ambientală exterioară	
	Setare temperatură	
	Funcția WiFi	
	Setare oră	
	Funcție de pornire / oprire programată	
	Funcție de iluminare	
	Oscilare sus și jos	
	Blocare pentru copii	

## Prezentarea butoanelor de pe telecomandă

### NOTĂ

- Aceasta este o telecomandă universală. Poate fi folosită pentru aparatele de aer condiționat cu mai multe funcții. Pentru funcțiile pe care acest model nu le are, dacă apăsați butonul corespunzător de pe telecomandă, aparatul își va menține starea inițială de funcționare.
- După punerea în funcțiune, aparatul de aer condiționat va emite un sunet. Indicatorul de alimentare electrică „” este aprins.
- Din acest moment, puteți utiliza aparatul de aer condiționat folosind telecomanda.
- Când aparatul este pornit, apăsând butonul de pe telecomandă, pictograma de semnal „” de pe afișajul telecomenzii va clipi o dată și aparatul de aer condiționat va emite un sunet „di”, ceea ce înseamnă că semnalul a fost trimis către aparatul de aer condiționat.

Buton 

Apăsați acest buton pentru a porni aparatul.  
Apăsați din nou acest buton pentru a opri aparatul.

Buton 



De fiecare dată când apăsați acest buton, este selectat un mod de funcționare într-o ordine care trece de la AUTO, la COOL, DRY, FAN și HEAT, după cum urmează:



### NOTĂ

- Mod încălzire: numai pentru modelele cu funcție de încălzire.

Buton 

Acest buton este utilizat pentru setarea vitezei ventilatorului într-o ordine, care trece de la AUTO, , , la , apoi înapoi la Auto.



### NOTĂ

- Viteza ventilatorului în modul dezumidificare este mică.
- Funcția X-FAN: Țineți apăsat butonul pentru viteza ventilatorului timp de 2 secunde în modul COOL (răcire) sau DRY (dezumidificare), se afișează pictograma „” și ventilatorul unității interioare va continua să funcționeze timp de câteva minute, pentru a usca unitatea interioară chiar dacă ați oprit aparatul. După pornirea aparatului, funcția X-FAN este DEZACTIVATĂ automat. Funcția X-FAN nu este disponibilă în modurile AUTO, FAN sau HEAT.

- Prin această funcție, condensul format pe vaporizatorul unității interioare se va evapora după oprirea aparatului, pentru a evita apariția mușgaiului.
- După ce ați activat funcția X-FAN: După oprire, la apăsarea butonului ON/OFF, ventilatorul unității interioare va continua să funcționeze câteva minute la viteză mică. În acest interval, țineți apăsat butonul pentru viteza ventilatorului timp de 2 secunde, pentru a opri direct ventilatorul unității interioare.
- După ce ați dezactivat funcția X-FAN: După oprirea unității, la apăsarea butonului ON/OFF, toată unitatea va fi oprită direct.

Buton 

Apăsați butonul  /  pentru a crește/reduce temperatura setată. În modul AUTO, temperatura setată nu poate fi modificată.

Când configurați funcția TIMER ON (pornire programată), TIMER OFF (oprire programată) sau CLOCK (ceas), apăsați butonul „” sau „”, pentru a regla ora.

Buton 

Apăsați acest buton pentru a seta unghiul de oscilare în sus și în jos.

Buton 

În modul COOL (RĂCIRE) sau HEAT (INCĂLZIRE), apăsați acest buton pentru a activa funcția Sleep (funcționare pe timpul somnului). Apăsați din nou acest buton pentru a anula funcția Sleep. În modurile FAN, DRY și AUTO, această funcție nu este disponibilă.

Buton 

Prin apăsarea acestui buton, puteți vedea pe afișajul unității interioare temperatura setată pentru interior și temperatura ambiantă interioară. Pe telecomandă, temperatura afișată este selectată ciclic, în modul prezentat mai jos:



### NOTĂ

- Afișarea temperaturii exterioare nu este disponibilă pentru unele modele. În acel moment, unitatea interioară primește semnalul „”, în timp ce afișează temperatura configurată pentru interior.

Buton 

În modul COOL (RĂCIRE) sau HEAT (INCĂLZIRE),

apăsați acest buton pentru a trece la modul de răcire rapidă sau de încălzire rapidă. Pe telecomandă este afișată pictograma „☼”.

Apăsați din nou acest buton pentru a dezactiva funcția Turbo și pictograma „☼” va dispărea.

#### Butonul I Feel

Apăsați acest buton pentru a activa funcția I FEEL și pe telecomandă se va afișa simbolul „IF”. După setarea acestei funcții, telecomanda va trimite temperatura ambientală detectată la controler și unitatea va regla automat temperatura din interior, în funcție de temperatura detectată. Apăsați din nou acest buton pentru a dezactiva funcția I FEEL și simbolul „IF” va dispărea.

Vă rugăm să țineți telecomanda în apropierea utilizatorului atunci când această funcție este activată. Nu puneți telecomanda în apropierea obiectelor cu temperatură ridicată sau temperatură scăzută, pentru a evita măsurarea inexactă a temperaturii ambientale. Atunci când funcția I FEEL este activată, telecomanda trebuie pusă în zona în care unitatea interioară poate recepționa semnalul trimis de telecomandă.

#### Butonul Timer

- Cu aparatul pornit, apăsați acest buton pentru a seta ora de oprire programată; cu aparatul oprit, apăsați acest buton pentru a seta ora de pornire programată.
- Apăsați acest buton o dată și literele HOUR ON (OFF) vor clipi și vor fi afișate. Între timp, apăsați butonul „▲” sau butonul „▼” pentru a seta ora (ora se va modifica rapid, dacă țineți apăsat butonul „▲” sau „▼”). Intervalul de setare a timpului este de 0,5~24 de ore. Apăsați din nou acest buton pentru a confirma setarea orei și literele HOUR ON (OFF) vor înceta să clipească. Dacă literele clipească, dar nu ați apăsat butonul Timer, starea de setare a temporizatorului va fi oprită după 5 secunde. Dacă se confirmă temporizatorul, apăsați din nou acest buton pentru a-l anula.

#### Butonul WiFi

Apăsați butonul „WiFi” pentru a activa funcția WiFi, pictograma „WiFi” va fi afișată pe telecomandă; țineți apăsat butonul „WiFi” timp de 5 secunde pentru a dezactiva funcția WiFi, iar pictograma „WiFi” va dispărea.

Când aparatul de aer condiționat este oprit, apăsarea simultană a butoanelor „MODE” și „WiFi” timp de 1 secundă va reseta modulul WiFi la configurația din fabrică.



- Această funcție este disponibilă numai pentru anumite modele.

#### Butonul Light

Apăsați acest buton pentru a activa funcția de iluminare a afișajului și apăsați-l din nou pentru a o dezactiva.

### Prezentarea funcțiilor activate prin combinarea butoanelor

Combinarea butoanelor „▲” și „▼”:  
Despre funcția de blocare pentru copii

Apăsați simultan butoanele „▲” și „▼” pentru a bloca sau pentru a debloca tastatura. Atunci când telecomanda este blocată, se afișează simbolul . În acest caz, dacă apăsați pe orice buton, simbolul  va clipi de trei ori.

Combinarea butoanelor „MODE” și „▼”:  
Despre comutarea între grade Fahrenheit și grade Celsius

Atunci când aparatul este oprit, apăsați simultan butoanele „MODE” și „▼” pentru a comuta între °C și °F.

Combinarea butoanelor „TEMP” și „TIMER”:  
Despre funcția de economisire a energiei

Apăsați simultan butoanele „TEMP” și „TIMER” în modul COOL (răcire) pentru a activa funcția de economisire a energiei. Tubul Nixie de pe telecomandă afișează „SE”. Repetați operațiunea pentru a dezactiva funcția.

Combinarea butoanelor „TEMP” și „TIMER”:  
Despre funcția de încălzire la 8°C

Apăsați simultan butoanele „TEMP” și „TIMER” în modul HEAT (încălzire) pentru a activa funcția de încălzire la 8°C. Tubul Nixie de pe telecomandă afișează „8” și temperatură selectată de „8°C”. (46°F dacă se adoptă Fahrenheit). Repetați operațiunea pentru a dezactiva funcția.

#### Funcția de auto curățare

Când unitatea este oprită, mențineți simultan apăsat butoanele „MODE” și „FAN” timp de 5 secunde, pentru a activa sau dezactiva funcția de auto curățare. Când funcția de auto curățare este activată, unitatea interioară afișează „CL”.

În timpul procesului de auto curățare a vaporizatorului, unitatea va efectua o răcire rapidă sau o încălzire rapidă. Este posibil să se audă un zgomot, care este sunetul lichidului ce curge sau a dilatării termice sau a contracției la rece. Aparatul de aer condiționat poate sufla aer rece sau cald, ceea ce este un fenomen normal. În timpul procesului de curățare, asigurați-vă că încăperea este bine ventilată pentru a evita afectarea confortului.

#### NOTĂ

- Funcția de auto curățare poate fi activată numai în condiții normale de temperatură ambientală. În cazul în care cantitatea de praf din încăpere este mare, vă recomandăm să efectuați curățarea o dată pe lună; în caz contrar, curățați aparatul o dată la 3 luni. După activarea funcției de auto curățare, puteți părăsi încăperea. După terminarea procesului de auto curățare, aparatul de aer condiționat va intra în modul de așteptare.
- Această funcție este disponibilă numai pentru anumite modele.

### Înlocuirea bateriilor telecomenzii

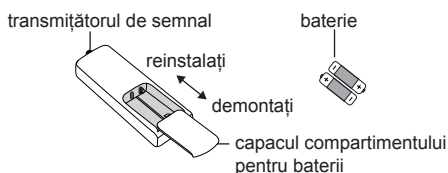

1. Apăsăți pe partea din spate a telecomenzii marcată cu „”, așa cum se arată în figură, apoi împingeți capacul compartimentului pentru baterii în direcția indicată de săgeată.
2. Înlocuiți cu două baterii uscate de 7# (AAA 1,5 (V) și asigurați-vă că poziția polilor „+” și „-” este cea corectă.
3. Puneți la loc capacul compartimentului pentru baterii.

#### AVERTISMENT

- În timpul funcționării, îndreptați transmițătorul de semnal al telecomenzii către senzorul de recepție de pe unitatea interioară.
- Distanța dintre transmițătorul de semnal și senzorul de recepție nu trebuie să depășească 8 m, iar între aceste dispozitive nu trebuie să existe obstacole.
- Semnalul poate fi perturbat ușor în încăperea unde există o lampă fluorescentă sau un telefon mobil; telecomanda trebuie să fie aproape de unitatea interioară în timpul funcționării.
- Atunci când este necesară înlocuirea bateriilor, înlocuiți bateriile vechi cu unele noi de același tip.
- Dacă nu veți folosi telecomanda o perioadă lungă de timp, scoateți bateriile.
- Dacă afișajul de pe telecomandă este neclar sau nu se afișează nici o informație, vă rugăm să înlocuiți bateriile.

# Testare și utilizare

## Verificarea după instalare

● După finalizarea instalării, verificați conform cerințelor de mai jos.	
Elementele care trebuie verificate	Posibile defecțiuni
Aparatul a fost instalat și fixat corespunzător?	Aparatul poate să cadă, să trepideze sau să funcționeze zgomotos.
Ați efectuat testul de scurgere a agentului frigorific?	Acest lucru poate duce la o capacitate insuficientă de răcire (încălzire).
Izolația termică a conductei este suficientă?	Poate cauza condens și scurgeri de apă sub formă de picături.
Apa se scurge în mod corespunzător?	Poate cauza condens și scurgeri de apă sub formă de picături.
Tensiunea sursei de alimentare este conformă cu tensiunea marcată pe plăcuța de identificare?	Poate provoca defecțiuni sau deteriorarea pieselor.
Cablul electric și conducta sunt instalate corect?	Poate provoca defecțiuni sau deteriorarea pieselor.
Unitatea este împământată în mod corect?	Poate provoca scurgeri de curent electric.
Cablul de alimentare respectă specificațiile?	Poate provoca defecțiuni sau deteriorarea pieselor.
Există vreo obstrucție în fantele de admisie și de evacuare a aerului?	Acest lucru poate duce la o capacitate insuficientă de răcire (încălzire).
Praful și resturile mărunte produse în timpul instalării au fost îndepărtate?	Poate provoca defecțiuni sau deteriorarea pieselor.
Supapa pentru gaz și supapa pentru lichid a țevii de legătură sunt deschise complet?	Acest lucru poate cauza o capacitate insuficientă de răcire (încălzire).
Gaura de trecere prin perete a țevii este astupată?	Acest lucru poate duce la o capacitate insuficientă de răcire (încălzire) sau la risipă de energie electrică.

## Testarea funcționării

### 1. Pregătirea pentru testarea funcționării

- Clientul aprobă aparatul de aer condiționat.
- Transmiteți clientului observațiile importante privitoare la aparatul de aer condiționat.

### 2. Metoda de testare a funcționării

- Introduceți ștecărul în priză, apăsați butonul ON/OFF de pe telecomandă, pentru a porni aparatul.
- Apăsați butonul MODE pentru a selecta AUTO, COOL, DRY, FAN și HEAT (auto, răcire, dehumidificare, ventilare și încălzire), pentru a verifica dacă funcționarea este normală sau nu.
- Dacă temperatura ambientală este mai mică de 16 °C, aparatul de aer condiționat nu poate începe să răcească.

## Configurarea țevii de legătură

1. Lungimea standard a țevii de legătură: 5 m, 7,5 m, 8 m.
2. Lungimea minimă a țevii de legătură.  
Pentru unitatea cu țeavă standard de legătură de 5 m, nu există nicio restricție în ceea ce privește lungimea minimă a țevii de legătură. Pentru unitatea cu țeavă de legătură standard de 7,5 m și 8 m, lungimea minimă a țevii de legătură este de 3 m.
3. Lungimea maximă a țevii de legătură este prezentată mai jos.

### Lungimea maximă a țevii de legătură

Capacitatea de răcire	Lungimea maximă a țevii de legătură
5000Btu/h (1465W)	15
7000Btu/h (2051W)	15
9000Btu/h (2637W)	15
12000Btu/h (3516W)	20
18000Btu/h (5274W)	25
24000Btu/h (7032W)	25
28000Btu/h (8204W)	30
36000Btu/h (10548W)	30
42000Btu/h (12306W)	30
48000Btu/h (14064W)	30

4. Metoda de calcul a cantității suplimentare de ulei de ungere și de agent de răcire după prelungirea țevii de legătură.

Dacă țeava de legătură este prelungită cu 10 metri față de lungimea standard, trebuie să adăugați 5 ml de ulei de ungere pentru fiecare 5 m suplimentari de țeavă de legătură.

Metoda de calcul a cantității suplimentare de agent frigorific care trebuie adăugată (în funcție de conducta de lichid):

- (1) Cantitate suplimentară de încărcare cu agent frigorific = lungimea prelungită a conductei de lichid × cantitatea suplimentară de încărcare cu agent frigorific per metru
- (2) În funcție de lungimea țevii standard, adăugați agentul frigorific în conformitate cu cerințele prezentate în tabel. Cantitatea suplimentară de încărcare cu agent frigorific per metru este diferită în funcție de diametrul conductei de lichid. Consultați tabelul.

## Cantitate suplimentară de încărcare cu agent frigorific, pentru R32

Ventilul unității exterioare	răcire și încălzire (g/m)	16	40	96	96	200	280
	Numai răcire (g/m)	12	12	24	48	200	280
Ventilul unității interioare	Numai răcire, răcire și încălzire (g/m)	16	40	80	136	200	280
Dimensiunea conductei	Conductă de gaz	3/8" sau 1/2"	5/8" sau 3/4"	3/4" sau 7/8"	1" sau 1 1/4"	—	—
	Conductă de lichid	1/4"	1/4" sau 3/8"	1/2"	5/8"	3/4"	7/8"

### AVERTISMENT

Cantitatea suplimentară de agent frigorific din tabel este cantitatea recomandată, nu obligatorie.

## Metoda de prelungire a țevii

### AVERTISMENT

Prelungirea necorespunzătoare a țevii este cauza principală a scurgerilor de agent frigorific. Prolungați țeava respectând următorii pași:

## A: Tăiați țeava

- Asigurați-vă că lungimea țevii este aceeași cu distanța dintre unitatea interioară și unitatea exterioară.
- Tăiați lungimea necesară de țeavă cu dispozitivul de tăiat țevi.

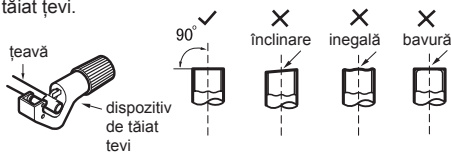

## B: Eliminați bavurile

- Îndepărtați bavurile cu debavuratorul și nu permiteți ca acestea să intre în țevă

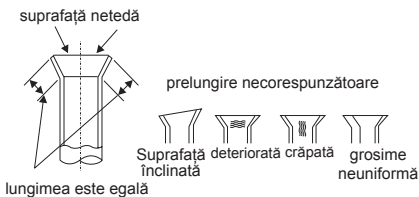

## Intervalul de temperatură de funcționare

	Unitatea interioară DB/WB(°C)	Unitatea exterioară DB/WB(°C)
Temperatură maximă de răcire	32/23	43/26
Temperatură maximă de încălzire	27/-	24/18

### NOTĂ

- Intervalul de temperatură de funcționare (temperatura exterioară) pentru unitatea cu funcționare numai pe răcire este de -15°C ~ 43°C; pentru unitatea cu pompă de căldură este de -15°C ~43°C.

## C: Montați un tub izolator adecvat

### D: Montați piulița olandeză

- Scoateți piulița olandeză de pe țeava de legătură din interior și instalați piulița olandeză pe țeavă.



## E: Lărgiți orificiul țevii

- Lărgiți orificiul țevii cu un dispozitiv de lărgire a țevilor.

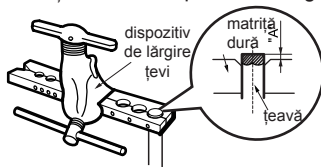

### AVERTISMENT

- „A” este diferit în funcție de diametru, vă rugăm să consultați tabelul de mai jos:

Diametrul exterior (mm)	A(mm)	
	Max	Min
Φ6 - 6.35(1/4")	1.3	0.7
Φ9 - 9.52(3/8")	1.6	1.0
Φ12-12.7(1/2")	1.8	1.0
Φ15.8-16(5/8")	2.4	2.2

## F: Verificare

- Verificați calitatea orificiului lărgit. Dacă există vreun defect, lărgiți din nou orificiul, urmând pașii de mai sus.



# Manualul specialistului

- Următoarele verificări sunt valabile pentru toate instalările care folosesc agenți frigorifici inflamabili:
  - cantitatea încărcată de agent este conformă cu dimensiunea camerei în care se află elementele care conțin agent frigorific;
  - ventilatorul și fantele de evacuare funcționează în mod corespunzător și nu sunt obstrucționate;
  - în cazul în care se utilizează un circuit de răcire indirectă, circuitul secundar trebuie să fie verificat pentru a determina prezența agentului frigorific;
  - marcajele de pe echipament sunt în continuare vizibile și lizibile. Marcajele și semnele care sunt ilizibile trebuie să fie corectate;
  - conducta sau componentele de răcire sunt instalate într-o poziție în care este puțin probabil ca acestea să fie expuse la acțiunea unor substanțe care pot coroda componentele care conțin agent frigorific, cu excepția cazului în care aceste componente sunt realizate din materiale care sunt rezistente la coroziune și sunt protejate în mod corespunzător împotriva coroziunii.
- Operațiile de reparație și de întreținere a componentelor electrice trebuie să includă verificări inițiale de siguranță și proceduri de inspectare a componentelor. În cazul în care există o defecțiune care ar putea compromite siguranța, la circuit nu se poate conecta nici o sursă de alimentare până în momentul în care această defecțiune nu a fost remediată în mod corespunzător. În cazul în care defecțiunea nu poate fi remediată imediat, însă continuarea funcționării este necesară, trebuie utilizată o soluție temporară adecvată. Acest lucru trebuie adus la cunoștința proprietarului echipamentului, astfel încât toate părțile să fie informate.
- Verificările inițiale de siguranță trebuie să includă:
  - dacă condensatoarele sunt descărcate: acest lucru se va face într-un mod sigur pentru a evita riscul de producere a scânteilor;
  - că nu există componente electrice sub tensiune și cabluri expuse în timpul încărcării, recuperării sau golirii sistemului;
  - că legătura la pământ (impământarea) este continuă.
- Verificarea prezenței agentului frigorific  
Zona trebuie verificată cu un detector pentru agent frigorific adecvat înainte și în timpul lucrului, pentru a se asigura că tehnicianul este informat cu privire la atmosferele potențial toxice și inflamabile. Asigurați-vă că echipamentul de detectare a scurgerilor utilizat este adecvat pentru utilizare cu agenții frigorifici folosiți, nu produce scântei, este sigilat corespunzător sau dispune de siguranță intrinsecă.
- Prezența unui extingtor  
În cazul în care asupra echipamentului de răcire sau a oricăror componente asociate acestuia trebuie să se efectueze operațiuni care generează căldură, trebuie să fie disponibile echipamente adecvate de stingere a incendiilor.

În apropierea zonei de încărcare, trebuie prevăzut un extingtor cu pulbere sau CO<sub>2</sub>.

- Zonă ventilată  
Asigurați-vă că zona este în aer liber sau că este ventilată corespunzător înainte de a acționa asupra sistemului sau de a efectua lucrări la cald. Ventilarea trebuie să continue pe parcursul desfășurării lucrărilor. Ventilarea trebuie să disperseze în siguranță orice agent frigorific degajat și, de preferință, să-l expulzeze în afară, în atmosferă.
- Verificări ale echipamentului cu agent frigorific  
În cazul înlocuirii componentelor electrice, acestea trebuie să fie corespunzătoare și să respecte specificațiile. Recomandările de întreținere și reparație emise de către producător trebuie să fie respectate în permanență. În cazul în care aveți dubii, contactați departamentul tehnic al producătorului pentru a obține asistență.
- Verificarea dispozitivelor electrice
  - dacă condensatoarele sunt descărcate: acest lucru se va face într-un mod sigur pentru a evita riscul de producere a scânteilor;
  - că nu există componente electrice sub tensiune și cabluri expuse în timpul încărcării, recuperării sau golirii sistemului.
- Reparații ale componentelor sigilate  
În timpul operațiilor de reparație efectuate asupra componentelor sigilate, toate sursele de alimentare trebuie să fie deconectate de la echipamentul asupra căruia se efectuează lucrări, înainte de demontarea oricăror capace etanșe etc. În timpul operațiilor de reparație este absolut necesară existența unei surse de alimentare electrică a echipamentului, precum și a unui dispozitiv de detecție permanentă a pierderilor care să fie amplasat în cel mai critic punct, pentru a avertiza asupra unei situații potențial periculoase. Trebuie acordată o atenție deosebită următoarelor aspecte pentru a vă asigura că în cadrul operațiilor efectuate asupra componentelor electrice, carcasa acestora nu este deteriorată într-un mod în care să fie afectat nivelul de protecție. Acest lucru trebuie să includă deteriorarea cablurilor, număr excesiv de conexiuni, borne care nu respectă specificația originală, deteriorarea garniturilor, montarea incorectă a manșoanelor etc.
  - Asigurați-vă că aparatul este montat în mod corespunzător.
  - Asigurați-vă că garniturile sau materialele de etanșare nu s-au degradat până în punctul în care acestea să nu își mai îndeplinească rolul de prevenire a pătrunderii gazelor inflamabile. Piesele de schimb trebuie să fie conforme cu specificațiile producătorului. **OBSERVAȚIE:** Utilizarea unei substanțe de etanșare pe bază de silicon poate reduce eficiența anumitor tipuri de echipamente de detectare a scurgerilor. Componentele cu siguranță intrinsecă nu trebuie izolate înainte de a se efectua lucrări asupra lor.

- **Reparația componentelor cu siguranță intrinsecă**  
Nu aplicați asupra circuitului nici o sarcină permanentă inductivă sau capacitivă, fără a vă asigura că aceasta nu va depăși tensiunea admisibilă și curentul permis pentru echipament în timpul funcționării acestuia.  
În cazul prezenței unei atmosfere inflamabile, singurele componente asupra cărora se pot efectua lucrări, sunt cele cu siguranță intrinsecă.  
Echipamentul de testare trebuie să aibă un interval corespunzător de măsurare.  
Înlocuiți componentele doar cu componente specificate de către producător. Alte componente pot duce la aprinderea agentului frigorific din atmosferă în cazul unei scurgeri.
  - **Cabluri**  
Verificați dacă cablurile nu au fost supuse uzurii, coroziunii, presiunii excesive, vibrațiilor, muchilor ascuțiți sau altor factori dăunători de mediu.  
Verificările trebuie să țină cont și de efectele îmbătrânirii sau a vibrațiilor continue generate de surse precum compresoarele sau ventilatoarele.
  - **Detectarea agenților frigorifici inflamabili**  
Este interzisă utilizarea unor surse potențiale de aprindere în operațiile de căutare sau detectare a scurgerilor de agent frigorific. Este interzisă utilizarea unei lămpi haloide (sau a oricărui detector care utilizează o flacără deschisă).
  - **Metode de detectare a scurgerilor**  
Fluidele de detectare a scurgerilor pot fi utilizate cu majoritatea agenților frigorifici, însă trebuie evitată utilizarea detergenților care conțin clor, deoarece clorul poate reacționa cu agentul frigorific și poate coroda conductele din cupru.
  - **Dezafectare**  
Înainte de realizarea acestei proceduri, este esențial ca tehnicianul să fie complet și în detaliu familiarizat cu echipamentul. Bunele practici recomandă ca toți agenții frigorifici să fie recuperați în condiții de siguranță. Înainte de a efectua această operațiune, trebuie prelevată o mostră de ulei și de agent frigorific pentru cazul în care este necesară o analiză înainte de reutilizarea agentului frigorific recuperat. Este esențial, ca înainte de începerea operațiilor să aveți la dispoziție o sursă de alimentare electrică.
    - a) Familiarizați-vă cu echipamentul și modul de funcționare al acestuia.
    - b) Izolați sistemul din punct de vedere electric.
    - c) Înainte de realizarea procedurii, asigurați-vă că:
      - sunt disponibile echipamente mecanice de manipulare, dacă acestea sunt necesare, pentru manipularea buteliilor cu agent frigorific;
      - echipamentul individual de protecție este disponibil și utilizat corespunzător;
      - procesul de extragere este în permanență supravegheat de o persoană competentă;
  - echipamentul și buteliilor de recuperare respectă standardele corespunzătoare.
  - d) Dacă este posibil, goliți sistemul de răcire.
  - e) În cazul în care aspirarea nu este posibilă, realizați un colector, astfel încât agentul frigorific să poată fi eliminat din diferite părți ale sistemului.
  - f) Asigurați-vă că butelia este pusă pe un cântar, înainte de a efectua operațiunea de recuperare.
  - g) Porniți echipamentul de recuperare și utilizați-l în conformitatea cu instrucțiunile producătorului.
  - h) Nu umpleți în exces buteliile. (Nu mai mult de 80% din volumul lichidului încărcat).
  - i) Nu depășiți presiunea maximă de lucru a buteliei, nici măcar temporar.
  - j) Atunci când buteliile au fost umplute în mod corect iar procesul este finalizat, asigurați-vă că buteliile și echipamentul sunt scoase imediat din locație și că toate supapele de închidere ale echipamentului sunt închise.
  - k) Agentul frigorific recuperat nu poate fi încărcat într-un alt sistem de răcire, cu excepția cazului în care a fost curățat și verificat.
- **Etichetare**  
Echipamentul trebuie să fie marcat corespunzător cu etichete care să certifice faptul că acesta a fost scos din uz și golit de agent frigorific. Eticheta trebuie să fie datată și semnată. Pentru aparatele care conțin agenți frigorifici inflamabili, asigurați-vă că există etichete pe echipament care să ateste că echipamentul conține agent frigorific inflamabil.
  - **Recuperarea**  
Atunci când eliminați agent frigorific dintr-un sistem în vederea reparării sau dezafectării acestuia, bunele practici recomandă ca toți agenții frigorifici să fie eliminați în condiții de siguranță.  
În momentul transferării agentului frigorific în butelii, asigurați-vă că sunt utilizate doar butelii corespunzătoare pentru recuperarea agentului frigorific. Asigurați-vă că aveți la îndemână un număr corespunzător de butelii pentru recuperarea întregii cantități de agent frigorific. Toate buteliile care vor fi utilizate trebuie să fie destinate recuperării de agent frigorific și etichetate pentru agentul frigorific specific (adică sunt butelii speciale pentru recuperarea agentului frigorific). Buteliile trebuie să fie dotate cu reductoare de presiune și cu supape de închidere în stare bună de funcționare. Buteliile de recuperare goale trebuie curățate și, dacă este posibil, răcite înainte de recuperare.  
Echipamentul de recuperare trebuie să fie în stare bună de funcționare, să fie însoțit de ghidul de utilizare și să fie adecvat pentru recuperarea tuturor agenților frigorifici corespunzători, inclusiv, dacă este cazul, a agenților frigorifici inflamabili.

## Manualul specialistului

---

În plus, trebuie să aveți la dispoziție un set de greutateți calibrate pentru cântărire, care să fie în stare bună de funcționare. Furtunurile trebuie să fie echipate cu cuplaje etanșe și să fie în bună stare. Înainte de utilizarea echipamentului de recuperare, verificați dacă acesta este în stare bună de funcționare, a fost întreținut în mod corespunzător și dacă toate componentele electrice asociate sunt etanșate pentru a împiedica aprinderea în eventualitatea unor pierderi de agent frigorific. În cazul în care aveți îndoieli, luați legătura cu producătorul.

Agentul frigorific recuperat trebuie să fie trimis înapoi la furnizorul de agent frigorific, în buteliile de recuperare corespunzătoare, și să trebuie fie însoțit de avizul de transport corespunzător. Nu amestecați agenții frigorifici în unitățile de recuperare și mai ales în butelii.

În cazul în care trebuie demontat compresorul, sau trebuie eliminat uleiul de compresor, asigurați-vă că uleiul a fost golit până la un nivel acceptabil, astfel încât agentul frigorific să nu rămână în ulei. Procesul de evacuare trebuie să fie realizat înainte de trimiterea compresorului înapoi la furnizor. Pentru a accelera acest proces, trebuie utilizat doar sistemul electric de încălzire a carcasei compresorului. După golirea uleiului din sistem, acesta trebuie să fie eliminat în condiții de siguranță.

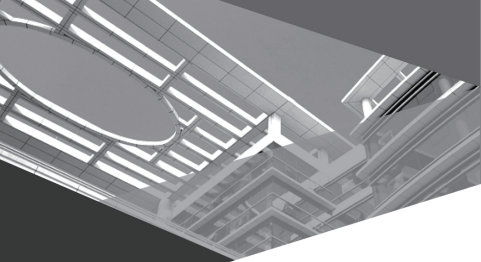

GREE ELECTRIC APPLIANCES, INC. OF ZHUHAI

Adresa: West Jinji Rd, Qianshan, Zhuhai, Guangdong, China, 519070

Tel: (+86-756) 8522218

Fax: (+86-756) 8669426

E-mail: [global@cn.gree.com](mailto:global@cn.gree.com)

Web: [www.gree.com](http://www.gree.com)



600005064406