



420060 Bistrița, str. Romană nr. 17A
tel.: 0263-238202, 238207
fax: 0263-231221, 231747
e-mail: office@teraplast.ro

Fabrica ORIZONT Bistrița
Str. Târpiului, nr. 20
Tel/Fax: 0236-211066
e-mail: orizont@teraplast.ro

DEPOZIT BUCUREȘTI

Calea Bucureștilor nr.1
OTOPENI, Jud. Ilfov
tel: 021-3504585
tel: 031-1002270
fax: 021-3504586
e-mail: bucuresti@teraplast.ro

DEPOZIT CONSTANȚA

B-dul I.C. Brătianu nr.232-234
tel: 0341-441993, 441994
fax: 0241-610051
e-mail: constanta@teraplast.ro

DEPOZIT ORADEA

Calea Clujului nr.282
tel: 0359-800993
fax: 0359-800994
e-mail: oradea@teraplast.ro

DEPOZIT GALAȚI

DN 2B Km 6 zona Tirighina
tel: 0236-306257
fax: 0236-306258
e-mail: galati@teraplast.ro

DEPOZIT BRAȘOV

Calea București nr.249A
tel/fax: 0268-336.011
e-mail: brasov@teraplast.ro

DEPOZIT IAȘI

Calea Chișinăului nr.6
tel: 0332-800792
fax: 0332-800793
e-mail:iasi@teraplast.ro

www.teraplast.ro



TeraPlast®



Sistemul de canalizări interioare
Internal sewage system

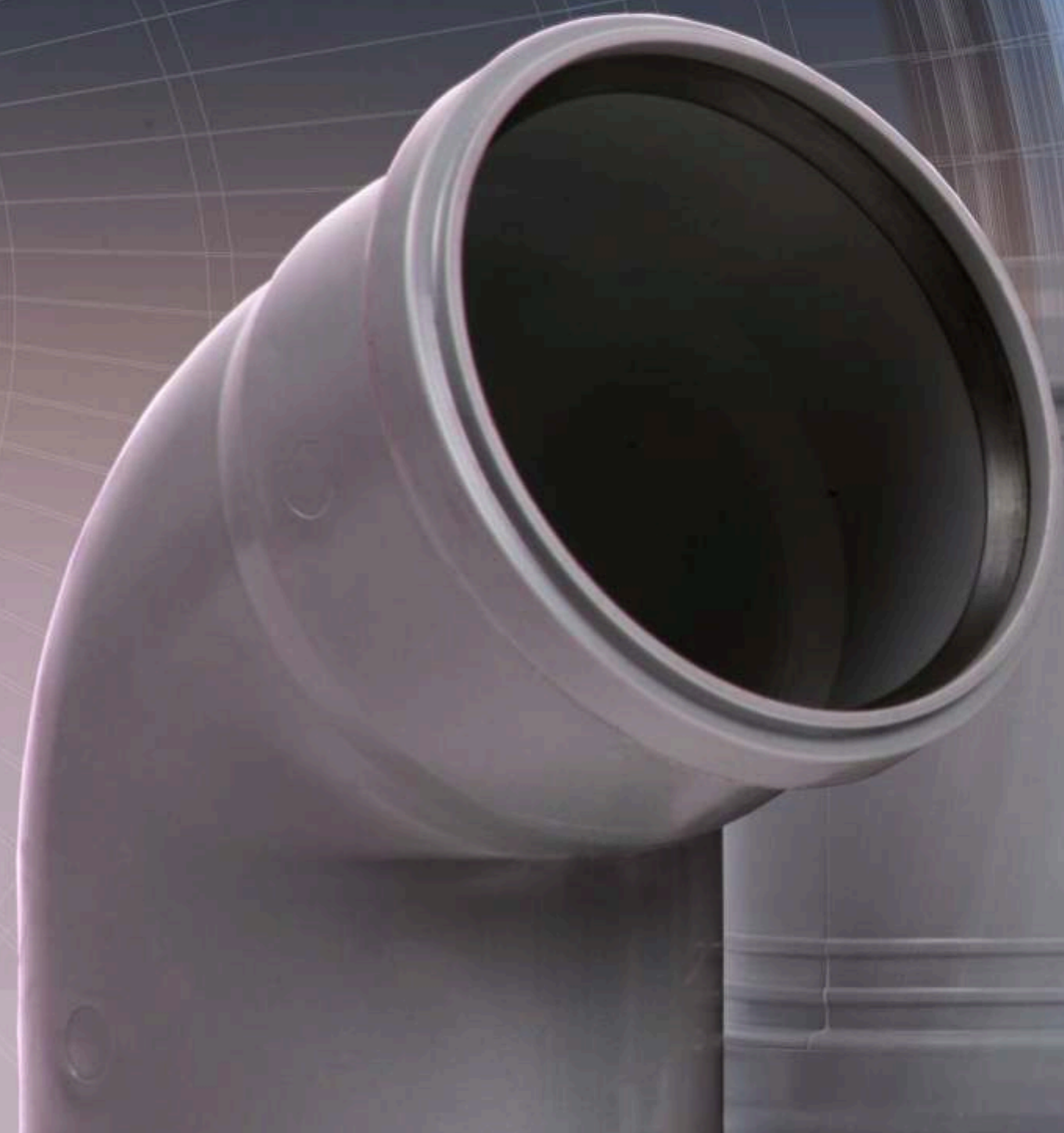

Sistemul de canalizări interioare

Internal sewage system

Ca materie primă, polipropilena (homopolimer) a fost folosită începând din 1955 în instalații de transport și canalizare pentru fluide industriale. Datorită proprietății polipropilenei de a rezista la fluide calde, în ultimii ani, pe plan mondial, s-a manifestat o creștere accentuată a consumului de țevă.

Țevile din polipropilenă (PP) largesc domeniul de utilizare al țevilor din materiale plastice (PVC, PE) la temperaturi de funcționare de până la 95° C și au o durată de viață de până la 50 de ani în condiții corecte de exploatare.

TERAPLAST este producător atât de țevi PP, cât și PVC 100 și PVC 60, gama de diametre 32-160, pentru canalizări interioare.

Materialul de bază are o rezistență mare la îmbătrânire, fungii, mucegaiuri și agenți bacterieni, garantând, prin compoziția sa, păstrarea caracteristicilor mecanice ale țevilor pentru o durată de viață de 50 de ani, dacă sunt respectate condițiile de utilizare.

Din dorința de a satisface pe deplin nevoile utilizatorilor, TERAPLAST a extins producția actuală de prelucrate din mase plastice prin introducerea în fabricație a fittingurilor din PP și comercializarea fittingurilor din PVC pentru canalizare interioară cu inel elastomeric, oferind toată gama de fittinguri aferente țevilor din PP și PVC într-un sistem integrat țevă-fiting.

The polypropylene (homopolymer) has been used since 1955 in the industrial fluids transport and sewage networks. Owing to the polypropylene property to resist to the hot fluids, worldwide, in the last years, there was occurred a significant increase in pipe consumption.

The polypropylene pipes (PP) enlarge the application field of pipes made of plastic materials (PVC, PE) for operating temperatures up to 95° C and they have a lifetime up to 50 years in correct conditions of exploitation.

TERAPLAST produce both PP pipes and PVC 100 pipes, PVC 60 pipes, in a range of diameters from 32 mm to 160 mm for internal sewage.

The basic material has a high resistance at ageing, fungi, mouldiness and bacterial factors, providing by its composition constant mechanical characteristics of pipes for a lifetime of 50 years, if the utilization conditions are observed.

Aiming to the complete satisfaction of the users needs, TERAPLAST enlarged its present production of plastic processed items by introducing the PP and commercialization of PVC fittings for internal sewage equipped with elastomeric sealing ring into the production, offering the entire range of fittings corresponding for PP and PVC pipes in a complete pipe-fitting system.

Elementele de bază ale sistemului:

- I. Țevi PP pentru canalizări interioare
- II. Fitinguri PP pentru canalizări interioare
- III. Țevi PVC pentru canalizări interioare
- IV. Fitinguri PVC pentru canalizări interioare

Basic system elements:

- I. PP internal sewage pipes
- II. PP internal sewage fittings
- III. PVC internal sewage pipes
- IV. PVC internal sewage fittings

I. Țevi din polipropilenă pentru canalizări interioare

Țevile de canalizare din polipropilenă sunt obținute în conformitate cu prevederile standardului european EN 1451-1/2.

Utilizări

- Instalații interioare de scurgere ape menajere și industriale
- Instalații de ventilație

***Notă** Greutățile liniare ale țevilor au fost calculate la densitatea medie măsurată a materialului de 0,915 g/cm.

Caracteristică specială:

- Țevile de scurgere sunt produse din polipropilenă ignifugată în clasa standard V₁ / V₂ (DIN 4102) sau neignifugată - la cerere.
- Țevile din polipropilenă ignifugată prezintă o rezistență foarte bună la foc și sunt potrivite utilizării lor în interiorul clădirilor care necesită un grad ridicat de siguranță la foc.

Dimensiuni / Sizes:

D [mm]	S [mm]	g [mm]
32	1,8	0,163
40	1,8	0,206
50	1,8	0,260
75	1,9	0,416
110	2,7	0,863
125	3,1	1,128
160	3,9	1,804

D - diametru exterior / external diameter
S - grosime de perete / wall thickness
g - greutate liniară informativă / informative linear weight

Culoare :

- Gri RAL 7037

Caracteristici de material

- Caracteristica materie primă PP-H
 - Densitate ~0,91 g/cm³
 - Coefficient de dilatare liniară ~0,15 mm/mK
 - Conductivitate termică ~0,23 W/mK
 - Modul de elasticitate ~1200 Mpa
 - Rezistivitate electrică >10¹²Ω
- Caracteristica materie primă PP-B
 - Densitate ~0,91 g/cm³
 - Coefficient de dilatare liniară ~0,15 mm/mK
 - Conductivitate termică ~0,23 W/mK
 - Modul de elasticitate ~1000 Mpa
 - Rezistivitate electrică >10¹²Ω

Utilizare

- Instalații de scurgere ignifugate /neignifugate (EN 1451-1/2)

I. Polypropylene internal sewage pipes

The polypropylene sewage pipes are manufactured according to the European standard EN 1451-1/2.

Applications :

- Domestic and industrial waters internal sewage networks;
- Ventilation systems.

***Note** The pipes linear weights have been calculated at the material average density of 0,915 g/cm .

Special feature:

- The pipes are made of fireproofed polypropylene within the standard class V₁ / V₂ (DIN 4102) or unfireproofed polypropylene - at request.
- The fireproofed polypropylene pipes have a very good resistance against the fire and are suitable for the internal networks within the buildings where it is necessary a high safety degree against fire.

Colour :

- Grey RAL 7037

Material characteristics

- Material type PP-H characteristics
 - Density ~0,91 g/cm³
 - Linear extension coefficient ~0,15 mm/mK
 - Thermic conductivity ~0,23 W/mK
 - Elasticity modulus ~1200 Mpa
 - Electrical resistivity >10¹²Ω
- Material type PP-B characteristics
 - Density ~0,91 g/cm³
 - Linear extension coefficient ~0,15 mm/mK
 - Thermic conductivity ~0,23 W/mK
 - Elasticity modulus ~1000 Mpa
 - Electrical resistivity >10¹²Ω

Application

- Fireproofed / unfireproofed sewage networks (EN 1451-1/2)

Avantajele țevilor din polipropilenă

Comparativ cu țevile din fontă

- Pierderi de presiune foarte reduse datorită suprafeței interioare lise, pe toată durata de viață a conductei
- Material netoxic pentru mediu
- Caracteristici elastice bune
- Grad superior de izolare termică și fonică
- Rezistență chimică și electrochimică ridicată
- Greutate redusă
- Montaj simplu și rapid
- Preț de cost scăzut

Comparativ cu țevile din PVC

- Rezistență mecanică mai bună la temperaturi ridicate (până la 95° C) și scăzute (iarna)
- Elasticitate mai bună
- Interval scurt de punere în operă a rețelei
- Greutate redusă
- Rezistență la foc, nu emană gaze toxice
- Preluarea dilatărilor termice liniare se face fără piese speciale pentru lungimea de țevă de 3 m pentru toată gama de temperaturi

Avantajul major:

- Raportul PREȚ-CALITATE (calitate deosebită la prețuri extrem de avantajoase)

Caracteristicile țevii

- Modificarea dimensiunilor și a aspectului după încălzire timp de 120 ± 2 min. la :
 - 150 ± 2° C (tip 1,2)
 - 135 ± 2° C (tip 3)
- Condiții de admisibilitate : Probele din etuvă nu trebuie să prezinte umflături, bule de aer sau exfolieri
- Standardul de verificare : SR EN 1451-1
- Variația lungimii : ≤2%
- Punctul de înmuiere Vicat :
 - ≥130° C
- Standardul de verificare : SR EN ISO 306
- Rezistență la șoc la 0±2°C
 - Condiții de admisibilitate : numărul de epruvete sparte <10%
 - Standardul de verificare
 - EN 744
 - EN 1451

Tipul îmbinării

- Elastică

Tipul mufei

- Cu inel (demontabilă)

Mod de îmbinare

- Etanșare cu inele de cauciuc elastomerice
- Pentru îmbinarea țevilor în rețelele din PP se recomandă folosirea fittingurilor din PP datorită rezistenței lor chimice, fiabilității ridicate și lipsei depunerilor.
- Racordarea instalației din PP la rețele metalice sau din alte materiale este posibilă datorită fittingurilor de trecere aferente.

The advantages of polypropylene pipes

As compared to cast iron pipes

- Very reduced pressure losses owing to the smooth internal surface during the entire lifetime of the pipe
- Non-toxic material for the environment
- Good elastic characteristics
- Superior degree of thermal and phonical insulation
- High chemical and electrochemical resistance
- Reduced weight
- Simple and fast mounting
- Lower cost price

As compared to PVC pipes

- Better mechanical resistance at high temperatures (up to 95° C) and at low temperatures (in the winter)
- Better elasticity
- Short period for the networks to be put into work
- Reduced weight
- Fire rezisted, do not emanate toxic gas
- Thermic dilatations taking over make do without specials pieces for all temperature scale.

Major advantage:

- The rate PRICE-QUALITY (higher quality at very advantageous prices)

Pipes characteristics

- Sizes and aspect change after heating for 120 ± 2 min. at
 - 150 ± 2° C (type 1,2)
 - 135 ± 2° C (type 3)
- Permission conditions : The samples in the drying closet should not have swellings, air bubbles or exfoliation signs
- Checking standard : SR EN 1451-1
- Length variation : ≤2%
- Vicat softening point
 - ≥130° C
- Checking standard SR EN ISO 306
- Impact resistance at 0±2 °C
 - Permission conditions : number of broken test tubes <10%
 - Checking standard
 - EN 744
 - EN 1451

Joint type

- Elastic

Socket type

- Ring socket (dismountable)

Joining mode

- Sealing with elastomeric rubber rings
- For pipes mounting in PP networks, it is recommended to use PP fittings owing to their chemical resistance, high fiability and lack of sediments.
- The PP network connection to the metallic or other materials networks can be made using adequate passing fittings.

Agrementare:

- Țevile din PP dispun de Agrement tehnic aprobat.

Protecția mediului

- Material netoxic pentru mediu;
- Sunt reciclabile;
- Nu distrug stratul de ozon.

Lungimi de livrare:

- 250, 500, 750, 1000, 1500, 2000, 3000 ± 10 mm.
- Lungimile de mai sus reprezintă lungimile utile ale țevii.
- La cererea clientului țevile pot fi tăiate și la alte lungimi

Ambalare:

- Paletizat, cu ajutorul suporturilor injectate din PP
- În cutii (țevile de diametru 32, 40 și 50 mm la lungimi de 250 și 500 mm)

Depozitare:

- Pe paleți.
- A se evita expunerea îndelungată la UV.

Manipulare și transport:

- Manipularea se face evitându-se contactul țevilor cu substanțe agresive și cu materiale abrazive.
- Paleții cu țevi PP nu se suprapun și se sprijină lateral în timpul transportului.

Montaj:

- Țevile de scurgere din polipropilenă sunt mufate automat pe linia de fabricație și șanfrenate pentru ușurarea montării și pentru protejarea garniturii de cauciuc.
- Îmbinarea țevilor din polipropilenă ignifugată în rețele se realizează simplu și rapid prin intermediul mufelor cu inele de etanșare elastomerice, montajul realizându-se în următoarele etape:
 - Se verifică perpendicularitatea tăierii pe axul țevii, precum și calitatea șanfrenării;
 - Se curăță cu grijă părțile de asamblat (garnitură, țevă și/sau fitting) de impurități abrazive;
 - Inelul de cauciuc se introduce automat în mufa țevii cu partea în formă de "V" spre interiorul țevii;
 - Se lubrifiază capătul țevii / fittingului pe întreaga circumferință;
 - Elementele se îmbină prin împingere longitudinală.
- Instalația astfel realizată se va fixa cu coliere imediat sub mufă.

Accesorii oferite de TERAPLAST GP:

- Fitinguri de scurgere din polipropilenă;
- Inele de etanșare elastomerice.

Approval:

- The PP pipes are certified by a Technical Building Approval.

Environment protection:

- Non-toxic material for the environment;
- Products are recyclable;
- They do not damage the ozone layer.

Delivery lengths:

- 250, 500, 750, 1000, 1500, 2000, 3000 ± 10 mm.
- The above lengths represent the useful pipe lengths.
- At customer's request pipes can be cut at any other lengths.

Packing:

- Palletized, using PP injected props;
- In boxes (pipes with a diameter of 32,40 and 50 mm at lengths of 250 and 500 mm).

Storage:

- On pallets.
- Avoid long UV exposure.

Handling and transport:

- Handled avoiding the pipes contact with aggressive substances and abrasive materials.
- The pallets with PP pipes do not be superposed and to be side fixed during the transport.

Mounting:

- The polypropylene sewage pipes are automatically sleeved on the processing line and bevelled for an easier mounting and to protect the rubber sealing.
- The fireproofed polypropylene pipes joining within networks is made simply and rapidly using sockets with elastomeric sealing rings, the mounting following the next steps:
 - It is checked the perpendicularity of the cutting against the pipe axis, as well as the bevelling quality;
 - The joining parts (sealing, pipe and/or fitting) are carefully cleaned of abrasive impurities;
 - The rubber ring is automatic inserted in the pipe socket with the "V" side to the internal part of the pipe;
 - The pipe / fitting end is lubricated on its entire circumference;
 - The elements to be joined by a longitudinal push.
- The network achieved this way will be clamped under the socket using collars.

Accessories offered by TERAPLAST GP:

- Polypropylene sewage fittings;
- Elastomeric sealing rings.



II. Fitinguri PP pentru canalizări interioare

II. PP internal sewage fittings

Obținere:

— Injecție cu ajutorul unor utilaje performante

Utilizări:

— Piese de legătură pentru realizarea rețelelor de canalizări interioare a apelor menajere.

Caracteristici de material:

— Densitate
— 0,91 g/cm³
— Coeficient de dilatare termică liniară
— 0,15 mm/m°C
— Conductivitate termică
— 0,23 Kcal/hm°C
— Modul de elasticitate
— ≥1.200 MPa
— Punct de înmuiere Vicat
— ≥130°C
— Temperatura de maximă utilizare
— 95°C

Standard:

— EN 1451 - 1 / 2

Gama de diametre:

— 32 - 160 mm

Culoare:

— Gri RAL 7037

Caracteristică specială :

— prevăzute cu inel de etanșare elastomeric ignifugare

Avantaje:

— Rezistență chimică și electrochimică ridicată;
— Pierderi de sarcină reduse la transportul fluidelor, datorită suprafeței interioare lise;
— Greutate redusă, ceea ce ușurează manipularea și transportul
— Flexibilitate și elasticitate;
— Asamblare simplă în rețele, manoperă scăzută pentru montaj;
— Raport avantajos calitate-preț;

Montaj:

— Elastic, prin etanșare rapidă datorită mufei prevăzute cu inel de cauciuc elastomeric

Way of obtaining:

— By injection through performant tools

Application:

— Joining parts for the achievement of external sewage networks for domestic waters

Material characteristics:

— Density
— 0,91 g/cm³
— Linear thermic extension coefficient
— 0,15 mm/m°C
— Thermic conductivity
— 0,23 Kcal/hm°C
— Elasticity modulus at 20°C
— ≥1.200 MPa
— Vicat softening point
— ≥130°C
— Maximum working temperature
— 95°C

Standard:

— EN 1451 - 1 / 2

Diameters range:

— 32 - 160 mm

Colour:

— Grey RAL 7037

Special feature:

— Equipped with elastomeric sealing ring
— Fireproofed

Advantages:

— High chemical and electrochemical resistance;
— Reduced charge losses during the fluids transportation, owing to the smooth internal surface;
— Reduced weight, making an easy handling and transportation
— Flexibility and elasticity;
— Simple joining in networks, reduced manual labour;
— An advantageous quality-price ratio.

Mounting:

— Elastic, by fast sealing owing to their socket equipped with elastomeric sealing ring.

Avantaje la montaj :

— Rapiditate și ușurință la montaj;
— Manoperă scăzută pentru montaj;
— Posibilitatea punerii în funcțiune a instalației imediat după finalizarea montajului;
— Posibilitatea înlocuirii anumitor părți din sistem în caz de defectiuni;
— Preluarea dilatațiilor termice liniare se face fără piese speciale pentru lungimea de țevă de 3 m pentru toată gama de temperaturi de utilizare;
— Proiectarea mufelor permite deviații liniare fără curbarea elementelor rețelei;
— Se pot utiliza în zone instabile (cu activitate seismică).

Ambalare și depozitare:

— Se ambalează pe sortimente în cutii de carton,
— Depozitate în boxpaletă.

Agrementare:

— Produsele dispun de Agreement Tehnic aprobat

Protecția mediului :

— Material netoxic pentru mediu;
— Sunt reciclabile
— Nu distrug stratul de ozon

Mounting advantages:

— Rapid and easy mounting;
— Low cost of manual labour for mounting;
— The installation can run at once the mounting is ready; some parts of the system can be replaced when damaged;
— The linear thermic extensions do not need special pieces for a 3 m length - pipe within the whole range of working temperatures;
— The sleeve design allows linear derivations without the network elements bending;
— Can be used in unstable areas (with seismic activity).

Packing and storage:

— Lodged on their types in cardboard boxes,
— Stored in box-pallets.

Approval:

— The products are certified by a Technical Approval Agreement

Environment protection:

— Non-toxic material for the environment;
— The products are recyclable
— They do not damage the ozone layer

Din dorința de a satisface pe deplin nevoile dumneavoastră Teraplast vă pune la dispoziție sifoane pentru pardoseală din PP și PVC și sifoane pentru chiuvete și cădițe de duș din PP.

Sifoanele de pardoseală sunt formate din două părți: baza sifonului și înălțătorul cu grătar.

Aiming to fully satisfy your needs, Teraplast is also offering you PP and PVC floor seal boxes and PP seal boxes for sinks and shower tubs. Floor seal boxes have two parts: the seal box base and the grate elevator.

Cot PP la 15° / PP Bend 15°

DN/OD	S1	S2	Z2
32	1,8	4	7
40	1,8	5	8
50	1,8	5	9
75	1,9	7	11
110	2,7	9	14
125	3,1	10	15
160	3,9	13	19

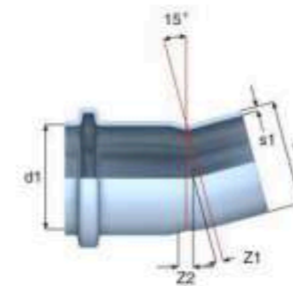

Cot PP la 30° / PP Bend 30°

DN/OD	S1	S2	Z2
32	1,8	6	9
40	1,8	7	11
50	1,8	9	12
75	1,9	12	15
110	2,7	17	21
125	3,1	19	23
160	3,9	24	30

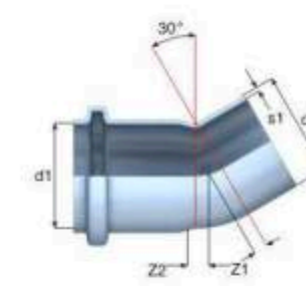

Cot PP la 87° 30' / PP Bend 87° 30'

DN/OD	S1	Z1	Z2
32	1,8	19	21
40	1,8	23	26
50	1,8	28	31
75	1,9	40	43
110	2,7	57	61
125	3,1	65	70
160	3,9	83	89

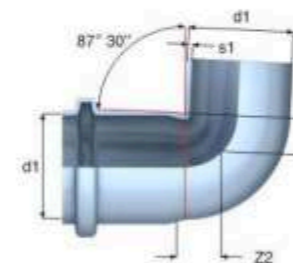

Reducție excentrică PP / PP eccentric reducer

DN1	S1	DN2	S2	Z
40	1,8	32	1,8	10
50	1,8	32	1,8	16
50	1,8	40	1,8	12
75	1,9	50	1,8	20
110	2,7	50	1,8	40
110	2,7	75	1,9	26
125	3,1	110	2,7	15
160	3,9	110	2,7	34
160	3,9	125	3,1	27

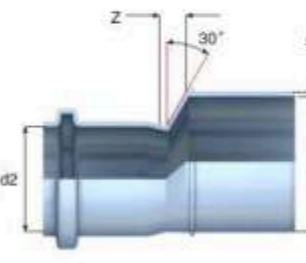

Mufă PP / PP coupler

DN	I	L
32	2	82
40	2	86
50	2	91
75	2	105
110	3	120
125	3	135
160	4	164

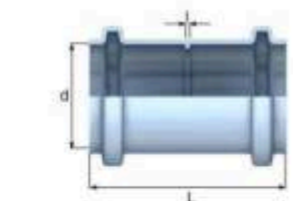

Dop PP/PP cap

DN	S1	I	L
32	3,2	2	32
40	4,0	2	34
50	4,0	3	35
75	4,9	3	35
110	6,2	4	41
125	7,7	4,5	46
160	9,8	4,5	53

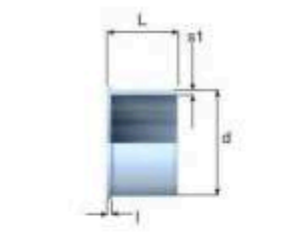

Cot PP la 45° / PP Bend 45°

DN/OD	S1	S2	Z2
32	1,8	8	11
40	1,8	10	14
50	1,8	12	16
75	1,9	18	21
110	2,7	25	29
125	3,1	28	33
160	3,9	36	42

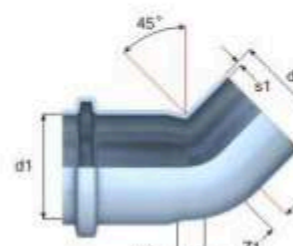

Cot PP la 67° 30' / PP Bend 67° 30'

DN/OD	S1	Z1	Z2
32	1,8	13	16
40	1,8	16	20
50	1,8	20	23
75	1,9	28	31
110	2,7	40	44
125	3,1	46	50
160	3,9	58	64

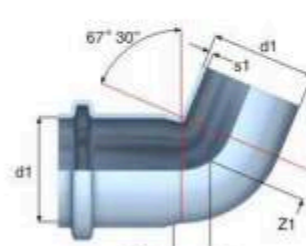

Caracteristicile țevii:

Variația lungimii	≥5%
Aspectul	Probele din etuvă nu trebuie să prezinte umflături, bule de aer sau exfolieri.
Punct de înmuiere Vicat	≥79°C
Absorbția de apă la 100°C	≤4 mg/cm ²
Etanșeitatea la presiune interioară, la temperatura de 23±5°C (țevi de canalizare)	2 h la presiunea de 6 bari (SR EN 714)
Rezistența la șoc la 0°C	Numărul de epruvete sparte ≤10%
Rezistența la foc	Arderea nu continuă după îndepărtarea flăcării, țevile autostingându-se în 30 de secunde.
Rezistența chimică	Rezistă la atacul substanțelor chimice uzuale.

Culoare:

— gri RAL 7037

Lungimi de livrare:

— 1000, 1500, 2000, 3000, 4000 ± 50 mm.
— La cererea clienților țevile pot fi tăiate și la alte lungimi.

IV. Fitinguri PVC pentru canalizări interioare**Utilizări:**

— piese de legătură pentru realizarea rețelilor de canalizări interioare a apelor menajere.

Standard:

— EN 1329 - 1 / 2

Gama de diametre:

— 32 - 160 mm

Culoare:

— gri RAL 7037

Caracteristică specială:

— prevăzute cu inel de etanșare elastomeric

Caracteristici de material:

Densitate	— 1,4 - 1,5 g/cm ³
Coefficient de dilatare termică liniară	— 0,06 - 0,08 mm/m°C
Conductivitate termică	— 0,13 Kcal/hm°C
Modul de elasticitate la 20°C	— ~3.000 MPa
Punct de înmuiere Vicat	— ≥77°C
Rezistență la foc	— arderea nu continuă după îndepărtarea flăcării, autostingându-se în 30 de secunde
Temperatura de maximă utilizare	— 60°C

Pipes characteristics:

Length variation	— ≥5%
Aspect	The samples in the drying closet should not have swellings, air bubbles or exfoliation signs.
Vicat softening point	— ≥79°C
Water absorption at 100°C	— ≤4 mg/cm ²
Tightness at the inner pressure at a temperature of 23±5°C (sewage pipes)	— 2 h at a pressure of 6 bar (SR EN 714)
Impact resistance at 0°C	Number of broken test tubes <10%
Fire resistance	The burning does not continue after removing the flame, which blows out by itself in 30 seconds.
Chemical resistance	Pipes resist to the usual chemical substances attack.

Colour:

— grey RAL 7037

Delivery lengths:

— 1000, 1500, 2000, 3000, 4000 ± 50 mm.
— At customer`s request, pipes can be cut at any other lengths.

IV. PVC internal sewage fittings**Application:**

— joining parts for the achievement of external sewage networks for domestic waters.

Standard:

— EN 1329 - 1 / 2

Diameters range:

— 32 - 160 mm

Colour:

— grey RAL 7037

Special feature:

— equipped with elastomeric sealing ring

Material characteristics:

Density	— 1,4 - 1,5 g/cm ³
Linear thermal extension coefficient	— 0,06 - 0,08 mm/m°C
Thermal conductivity	— 0,13 Kcal/hm°C
Elasticity modulus at 20°C	— ~3.000 MPa
Vicat softening point	— ≥77°C
Fire resistance	— the burning does not continue after removing the flame, which blows out by itself in 30 seconds
Maximum working temperature	— 60°C

Avantaje la montaj :

— rapiditate și ușurință la montaj;
— manoperă scăzută pentru montaj;
— posibilitatea punerii în funcțiune a instalației imediat după finalizarea montajului;
— posibilitatea înlocuirii anumitor părți din sistem în caz de defectiuni;
— se pot utiliza în zone instabile (cu activitate seismică).

Mounting advantages:

— rapid and easy mounting;
— low cost of manual labour for mounting;
— the installation can run immediately once the mounting is ready;
— some parts of the system can be replaced when damaged;
— can be used in unstable areas (with seismic activity).

Cot PVC la 15° / PVC bend 15°

DN/OD	S1	S2	Z2
32	3	4	7
40	3	5	8
50	3	5	9
75	3	7	11
110	3,2	9	14
125	3,2	10	15
160	3,2	13	19

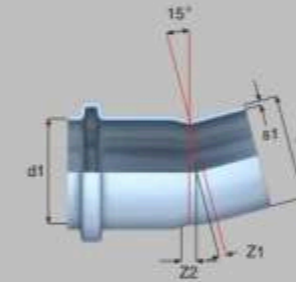

Cot PVC la 30° / PVC bend 30°

DN/OD	S1	S2	Z2
32	3	6	9
40	3	7	11
50	3	9	12
75	3	12	15
110	3,2	17	21
125	3,2	19	23
160	3,2	24	30

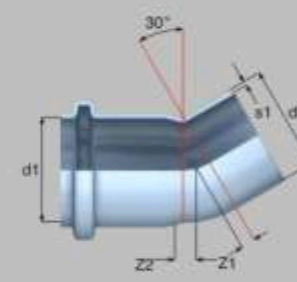

Cot PVC la 45° / PVC bend 45°

DN/OD	S1	S2	Z2
32	3	8	11
40	3	10	14
50	3	12	16
75	3	18	21
110	3,2	25	29
125	3,2	28	33
160	3,2	36	42

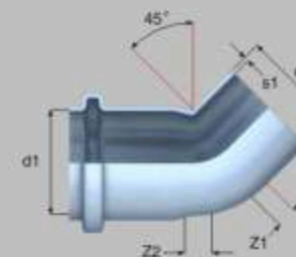

Cot PVC la 67° 30' / PVC Bend 67° 30'

DN/OD	S1	Z1	Z2
32	3	13	16
40	3	16	20
50	3	20	23
75	3	28	31
110	3,2	40	44
125	3,2	46	50
160	3,2	58	64

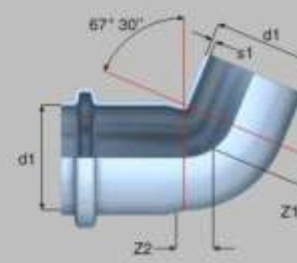

Cot PVC la 87° 30' / PVC Bend 87° 30'

DN/OD	S1	Z1	Z2
32	3	19	21
40	3	23	26
50	3	28	31
75	3	40	43
110	3,2	57	61
125	3,2	65	70
160	3,2	83	89

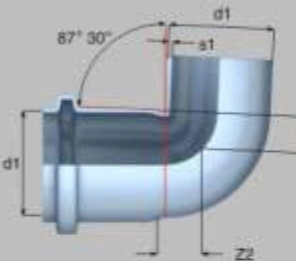

Reducție excentrică PVC / PVC eccentric reducer

DN1	S1	DN2	S2	Z
40	3	32	3	10
50	3	32	3	16
50	3	40	3	12
75	3	50	3	20
110	3,2	50	3	40
110	3,2	75	3	26
125	3,2	110	3,2	15
160	3,2	110	3,2	34
160	3,2	125	3,2	27

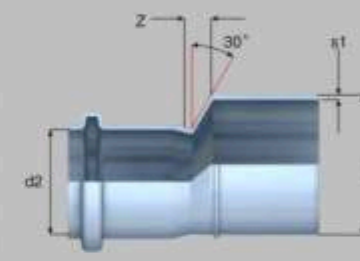

Mufă PVC / PVC coupler

DN	l	L
32	2	78
40	2	81
50	2	85
75	2	95
110	3	120
125	3	135
160	4	164

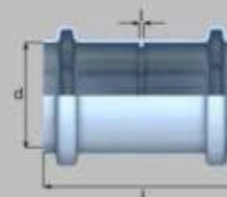

Piesă PVC de vizitare / PVC inspection Piece

Dn1	S1	da
40	3	39
50	3	50
75	3	71
110	3,2	104

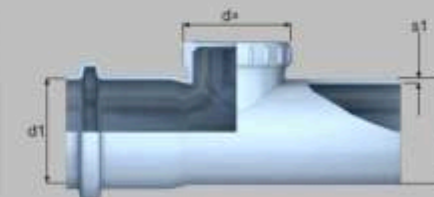

Mufă PVC de reparatie
PVC repair coupler

DN	L
32	78
40	81
50	85
75	95
110	120
125	135
160	164

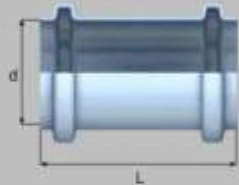

Dop PVC / PVC cap

DN	S1	I	L
32	3	2	32
40	3	2	34
50	3	3	35
75	3	3	35
110	3,2	4	41
125	3,2	4,5	46
160	3,2	4,5	53



Ramificație PVC la 45°
PVC branch 45°

DN1	S1	DN2	S2	Z1	Z2	Z3
32	3	32	3	8	40	40
40	3	32	3	8	49	45
40	3	40	3	10	49	49
50	3	32	3	8	56	51
50	3	40	3	5	56	54
50	3	50	3	12	61	61
75	3	50	3	-1	79	74
75	3	75	3	15	203	190
110	3,2	50	3	-17	104	91
110	3,2	75	3	1	116	109
110	3,2	110	3,2	25	134	134
125	3,2	110	3,2	18	144	141
125	3,2	125	3,2	28	152	152
160	3,2	110	3,2	1	168	159
160	3,2	125	3,2	12	176	169
160	3,2	160	3,2	36	194	194

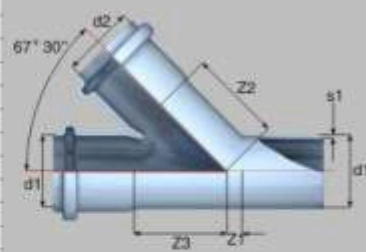

Ramificație PVC la 87°30'
PVC branch 87°30'

DN1	S1	DN2	S2	Z1	Z2	Z3
32	3	32	3	19	20	20
40	3	32	3	19	24	22
40	3	40	3	23	25	25
50	3	40	3	23	30	25
50	3	50	3	28	30	30
75	3	50	3	27	42	26
75	3	75	3	40	43	43
110	3,2	50	3,2	28	60	32
110	3,2	75	3	40	60	45
110	3,2	110	3,2	57	62	62
125	3,2	110	3,2	58	69	63
125	3,2	125	3,2	65	70	70
160	3,2	110	3,2	58	86	64
160	3,2	125	3,2	66	87	71
160	3,2	160	3,2	83	89	89

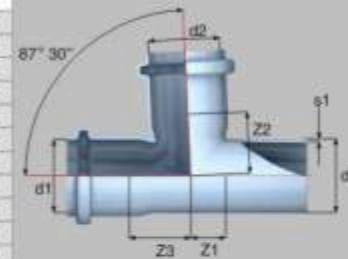

Ramificație PVC la 67°30'
PVC branch 67°30'

Dn1	S1	DN2	S2	Z1	Z2	Z3
40	3	40	3	16	33	33
50	3	40	3	14	39	35
50	3	50	3	12	61	61
75	3	50	3	14	46	46
75	3	75	3	28	59	59
110	3,2	50	3,0	8	54	54
110	3,2	75	3	22	67	67
110	3,2	110	3,2	40	86	86
160	3,2	110	3,2	31	96	96
160	3,2	125	3,2	39	104	104
160	3,2	160	3,2	58	123	123

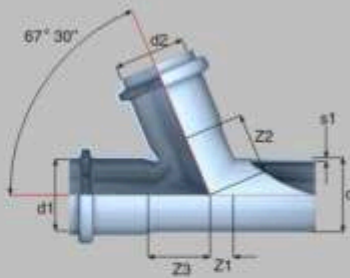

Ramificație dublă PVC la 67°30'
PVC double branch 67°30'

DN1	S1	DN2	S2	Z1	Z2	Z3
40	3	40	3	16	33	33
50	3	40	3	14	39	35
50	3	50	3	12	61	61
75	3	50	3	14	54	46
75	3	75	3	28	59	59
110	3,2	50	3	8	73	54
110	3,2	75	3	22	78	67
110	3,2	110	3,2	40	86	86
160	3,2	110	3,2	31	112	96
160	3,2	125	3,2	39	115	104
160	3,2	160	3,2	58	123	123

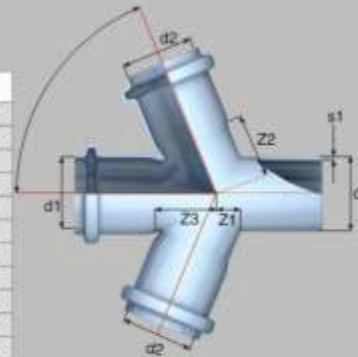

Ramificație dublă PVC la 45°
PVC double branch 45°

DN1	S1	DN2	S2	Z1	Z2	Z3
32	3	32	3	8	40	40
40	3	32	3	8	49	45
40	3	40	3	10	49	49
50	3	32	3	8	56	51
50	3	40	3	5	56	54
50	3	50	3	12	61	61
75	3	50	3	-1	79	74
75	3	75	3	15	203	190
110	3,2	50	3	-17	104	91
110	3,2	75	3	1	116	109
110	3,2	110	3,2	25	134	134
125	3,2	110	3,2	18	144	141
125	3,2	125	3,2	28	152	152
160	3,2	110	3,2	1	168	159
160	3,2	125	3,2	12	176	169
160	3,2	160	3,2	36	194	194

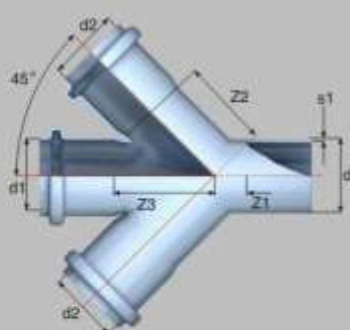

Ramificație dublă PVC la 87°30'
PVC double branch 87°30'

DN1	S1	DN2	S2	Z1	Z2	Z3
32	3	32	3	8	40	40
40	3	32	3	8	49	45
40	3	40	3	10	49	49
50	3	32	3	8	56	51
50	3	40	3	5	56	54
50	3	50	3	12	61	61
75	3	50	3	-1	79	74
75	3	75	3	15	203	190
110	3,2	50	3	-17	104	91
110	3,2	75	3	1	116	109
110	3,2	110	3,2	25	134	134
125	3,2	110	3,2	18	144	141
125	3,2	125	3,2	28	152	152
160	3,2	110	3,2	1	168	159
160	3,2	125	3,2	12	176	169
160	3,2	160	3,2	36	194	194

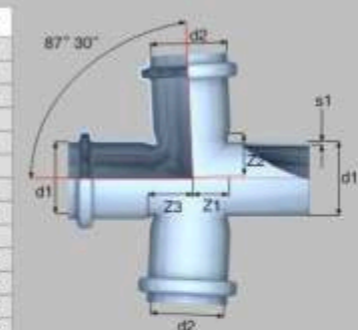

Organizația noastră are SMC certificat de către firma TÜV CERT Süddeutschland începând cu data de 31 octombrie 1996.

Sistemul de Management al Calității al SC Teraplast SA Bistrița este stabilit, documentat, implementat și menținut în conformitate cu SR EN ISO 9001:2000, cu scopul de a asigura funcționarea îmbunătățită a organizației. Produsele realizate în firma noastră sunt verificate în legătură cu conformitatea prin încercări realizate în laboratorul propriu de încercări, dotat cu echipamente performante de încercare și acreditat de către RENAR București conform cu SR EN ISO/CEI 17025:2001. Produsele dispun de agrement tehnic pentru fiecare grupă.

Our organisation has QMS certified by TÜV CERT Süddeutschland since October 31st 1996.

Quality Management System at Teraplast SA Bistrița is settled, well-informed, implemented and kept in concordance with SR EN ISO 9001:2000, aiming to insure improved functioning of our organization. Our products are verified for conformity by tests in our own test laboratory, which has performant testing equipment and is certified by RENAR Bucharest conforming to SR EN ISO/CEI 17025:2001. The products have Technical Agreement for each group.

