

ARCA
caldaie

REGOVENT

SY 400 LCD

Instalare
Utilizare
Întreținere



ARCA s.r.l își declină orice responsabilitate pentru eventualele erori datorate greșelilor de tipar sau de traducere. Își rezervă, de asemenea, dreptul de a aduce propriilor produse modificări pe care le consideră utile sau necesare, fără a crea prejudicii caracteristicilor esențiale.
Prezenta documentație este disponibilă și în format PDF. Pentru a intra în posesia acesteia contactați biroul tehnic al firmei ARCA s.r.l.

CUPRINS

1.	AVERTISMENTE GENERALE.....	6
2.	CARACTERISTICILE TEHNICE, DIMENSIUNILE ȘI RACORDURILE	7
2.1.	CARACTERISTICILE TEHNICE ȘI DIMENSIUNILE RV29 - RV90.....	7
2.2.	CARACTERISTICILE TEHNICE ȘI DIMENSIUNILE RV120	8
2.3.	CARACTERISTICILE TEHNICE ȘI DIMENSIUNILE RV150	9
3.	ELEMENTELE PRINCIPALE ALE CAZANULUI.....	10
3.1.	MAGAZIA DE LEMNE	10
3.2.	ȘAMOTA PRINCIPALĂ ȘI ELEMENTELE GRĂTARULUI	10
3.3.	ZONA DE SCHIMB ȘI CATALIZATORUL	10
3.4.	COLECTORUL DE FUM ȘI VENTILATORUL	10
3.5.	GRUPUL DE DISTRIBUȚIE A AERULUI.....	10
3.6.	SCHIMBĂTORUL SANITAR (DOAR LA VERSIUNEA SA)	11
3.7.	SCHIMBĂTORUL DE SIGURANȚĂ.....	11
3.8.	TECILE PENTRU SONDE	11
3.9.	POMPA DE RECIRCULARE (ANTICONDENS)	11
3.10.	IZOLAȚIA	11
3.11.	APĂ DE ALIMENTARE	11
4.	TIPOLOGIA DE FUNCȚIONARE	12
4.1.	TEHNOLOGIA GAZEIFICĂRII	12
5.	INSTALAREA.....	12
5.1.	POZIȚIONAREA ÎN SPAȚIUL DESTINAT.....	13
5.2.	AMBALAREA MANTALEI	13
5.3.	MONTAREA MANTALEI.....	14
5.4.	COȘUL DE FUM	14
5.5.	RACORDAREA SUPAPEI DE DESCĂRCARE TERMICĂ.....	15
6.	PANOUL DE COMANDĂ SY 400 LCD (COD.PEL0100LCDA).....	16
6.1.	TASTATURA DISPLAY	16
6.2.	DISPLAY LCD	17
6.3.	PLACA ELECTRONICĂ	18
6.4.	CONECTAREA SONDELOR	19
6.5.	CONECTAREA SONDEI DE FUM.....	19
6.6.	CONEXIUNILE ELECTRICE LA REGLETĂ	20
7.	VIZUALIZARE DISPLAY	21
7.1.	BLOCARE TASTATURĂ.....	21
8.	APRINDEREA CENTRALEI	21
8.1.	CENTRALĂ ÎN STARE STINS.....	22
8.2.	PORNIRE CAZAN	22
8.3.	FUNCȚIONARE NORMALĂ.....	23
8.4.	MODULARE.....	23
8.5.	STAND BY	23
8.6.	OPRIRE TOTALĂ	23
8.7.	RECOMANDĂRI PENTRU O BUNĂ FUNCȚIONARE	24
8.7.1.	ÎNCĂRCAREA LEMNULUI	24
8.7.2.	REGLARE AER COMBURANT	24
9.	MENIU UTILIZATOR.....	25
9.1.	MENIU TERMOSTAT CENTRALA	26
9.2.	MENIU VARĂ / IARNĂ.....	27
9.3.	MENIU DE CONFIGURARE A INSTALAȚIEI SAU ABILITARE SONDELOR	27
9.4.	MENIU TEST	28
10.	MENIU PERSONALIZARE	29
10.1.	PERSONALIZARE - SETARE TASTATURĂ	30

10.2.	PERSONALIZARE - MENU TASTATURĂ.....	31
10.3.	PERSONALIZARE - MENU SISTEM.....	32
11.	SCHEME HIDRAULICE	33
11.1.	SCHEME INDICATIVE PENTRU INSTALAȚIA DOAR ÎNCĂLZIRE	33
11.1.1.	SCHEMA INDICATIVĂ PENTRU INSTALAȚIA DOAR ÎNCĂLZIRE	34
11.1.2.	SCHEMA INDICATIVĂ PENTRU INSTALAȚIA DOAR ÎNCĂLZIRE CU VANĂ DE AMESTEC	35
11.2.	SCHEME INDICATIVE PENTRU INSTALAȚIA CU BOILER	36
11.2.1.	SCHEMA INDICATIVĂ PENTRU INSTALAȚIA CU BOILER SANITAR	37
11.2.2.	SCHEMA INDICATIVĂ PENTRU INSTALAȚIA CU BOILER ȘI PANOURI SOLARE.....	38
11.3.	SCHEME INDICATIVE PENTRU INSTALAȚIA CU PUFFER SAU PUFFER COMBI	39
11.3.1.	SCHEMĂ INDICATIVĂ PENTRU INSTALAȚIA CU PUFFER	40
11.3.2.	SCHEMĂ INDICATIVĂ PENTRU INSTALAȚIA CU PUFFER COMBI ȘI PANOURI SOLARE.....	41
11.4.	SCHEME INDICATIVE PENTRU INSTALAȚIA CU BOILER ȘI PUFFER	42
11.4.1.	SCHEMĂ INDICATIVĂ PENTRU INSTALAȚIA CU PUFFER ȘI BOILER ȘI PANOURI SOLARE.....	43
12.	CONEXIUNILE PENTRU O INSTALAȚIE DE ÎNCĂLZIRE CU "N" ZONE.....	44
13.	ÎNȚREȚINEREA ȘI CURĂȚAREA.....	45
13.1.	CURĂȚAREA ZILNICĂ.....	45
13.2.	CURĂȚAREA SĂPTĂMĂNALĂ.....	45
13.3.	ÎNȚREȚINEREA LUNARĂ.....	46
13.4.	ÎNȚREȚINEREA ANUALĂ.....	47
14.	REZOLVAREA PROBLEMELOR.....	44
14.1.	REZOLVAREA PROBLEMELOR PANOULUI DE COMANDĂ.....	47
14.2.	REZOLVAREA PROBLEMELOR CAZANULUI	49
15.	SUGESTII TEHNICE GENERALE IMPORTANTE.....	49
15.1.	CALIBRARI ȘI TEMPERATURI MAXIME.....	49
15.2.	PRIMA APRINDERE	50
15.3.	MATERIALE ȘI CIMENTURI REFRACTARE INTERNE	50
15.4.	AUTONOMIA CENTRALEI ȘI FRECVENȚA DE ÎNCĂRCARE	50
15.5.	EXPLOZII.....	50
15.6.	MATERIALE CONSUMABILE.....	50
15.6.1.	GRĂȚAR CU FANTE LONGITUDINALE	50
15.6.2.	GRĂȚAR CU FANTE TRANSVERSALE	51
15.7.	AVERTISMENTE	53
16.	ALEGEREA MODELULUI	53
16.1.	PUTEREA CAZANULUI.....	53

1. AVERTISMENTE GENERALE

Instrucțiunile de instalare, utilizare și întreținere constituie parte integrantă a produsului și vor trebui înmânate utilizatorului final. Citiți cu atenție avertismentele din Instrucțiuni întrucât ele furnizează indicații importante cu privire la siguranța instalării, utilizării și întreținerii cazanului. Păstrați cu grijă Instrucțiunile pentru consultările ulterioare.

Instalarea trebuie efectuată de persoane calificate profesional (în conformitate cu legislația în vigoare), urmărind instrucțiunile producătorului.

O instalare greșită poate cauza daune persoanelor, animalelor și bunurilor, pentru care producătorul nu este răspunzător. Asigurați-vă de integritatea produsului. În caz de îndoieli, nu utilizați produsul și adresați-vă furnizorului.

Elementele ambalajului nu trebuie împrăștiate în mediu sau lăsate la îndemâna copiilor. Înainte de efectuarea oricărei operațiuni de întreținere sau de curățare, deconectați aparatul de la instalația electrică, acționând întrerupătorul instalației sau dispozitivele de întrerupere.

În caz de defecțiune sau proastă funcționare a cazanului, dezactivați-l și nu încercați să-l reparați sau să interveniți direct asupra lui. Adresați-vă numai persoanelor calificate.

Eventuala reparație va trebui efectuată numai de către un centru de asistență autorizat de producător, utilizând exclusiv piese de schimb originale.

Este exclusă orice responsabilitate contractuală și extracontractuală a societății pentru daune cauzate de erori de instalare, de uz sau de nerespectarea instrucțiunilor cuprinse în acest manual.

Nerespectarea celor indicate poate compromite integritatea instalației sau a componentelor sale, cauzând un potențial pericol pentru siguranța utilizatorului final, pentru care ARCA nu își asumă nici o responsabilitate.



ATENȚIE !

Instalarea și/sau punerea în funcțiune a cazanului trebuie să fie făcută de un instalator calificat sau de un centru de asistență autorizat conform legii.

2. CARACTERISTICILE TEHNICE, DIMENSIUNILE ȘI RACORDURILE

2.1. Caracteristicile tehnice și dimensiunile RV29 - RV90

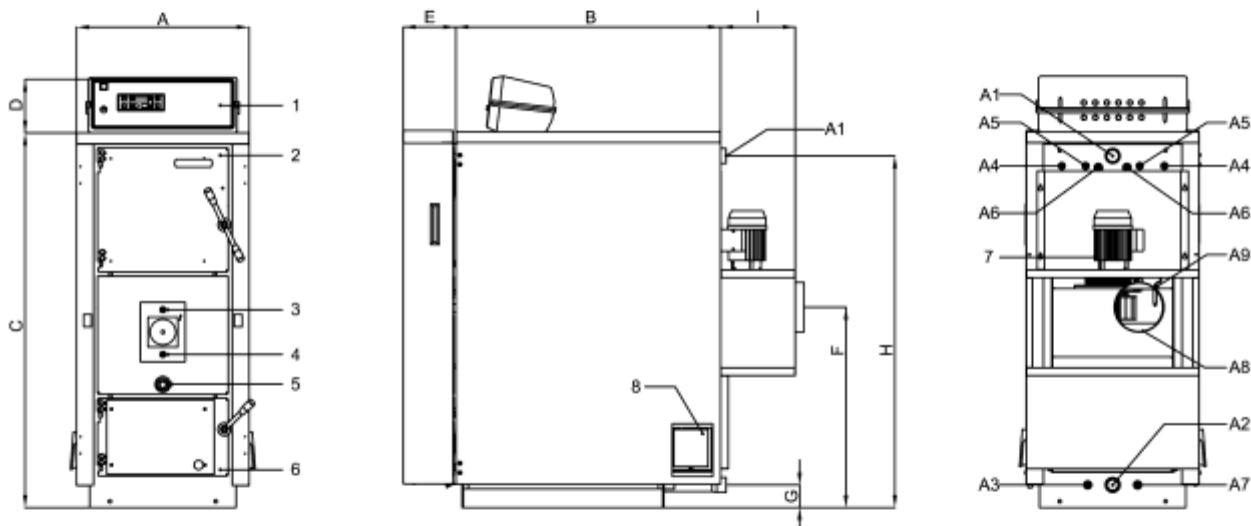

Legendă:

- | | | | |
|---|--------------------------------|----|-------------------------------|
| 1 | Panoul de comandă | A1 | Tur instalație |
| 2 | Ușă superioară (magazia lemne) | A2 | Retur instalație |
| 3 | Reglare aer primar | A3 | Golire cazan |
| 4 | Reglare aer secundar | A4 | Schimbător de siguranță |
| 5 | Fereastră control flacăra | A5 | Schimbător sanitar (numai SA) |
| 6 | Ușă inferioară (focar) | A6 | Teci sondă tur (S4) |
| 7 | Motor ventilator două viteze | A7 | Teci sondă retur (S5) |
| 8 | Uși antiexplozie | A8 | Racord pentru coș |
| | | A9 | Teacă pentru sondă fum |

Mod.	Puterea utilă minimă	Puterea utilă maximă	Puterea maximă la focar	Greutate cazan kg	Capacit. centr. litri	Pierderi circuit apă m C.A.	Pierderi circuit fum mm C.A.	Presiune max de lucru bar	Volum Cameră comb. litri	Deschid. ușa pt încărc. mm	Lg. max lemn cm
	kcal/h kW	kcal/h kW	kcal/h kW								
RV 29 R/SA	14.000 16	26.000 30	29.500 34	380	95	0,10	0,3	4	95	290 × 330	53
RV 43 R/SA	23.000 27	35.000 41	43.000 50	470	115	0,08	0,4	4	135	340 × 430	53
RV 52 R/SA	28.000 33	42.000 49	52.000 60	555	135	0,10	0,6	4	185	340 × 430	68
RV 70 R/SA	38.000 44	59.000 69	70.000 81	685	170	0,10	0,6	4	230	340 × 520	74
RV 90 R/SA	52.000 60	72.000 84	90.000 105	920	215	0,10	0,6	4	320	340 × 520	105

Mod.	A	B	C	D	E	F	G	H	I	A1 A2	A3	A4	A5	A6	A7	A8
	mm	mm	mm	mm	mm	mm	mm	mm	mm	ø	ø	ø	ø	ø	ø	ø
RV 29 R/SA	550	850	1.200	190	160	650	80	1.130	250	1"¼	½"	½"	½"	½"	½"	160
RV 43 R/SA	650	850	1.300	190	160	710	80	1.220	250	1"½	½"	½"	½"	½"	½"	160
RV 52 R/SA	650	1.030	1.300	190	160	710	80	1.220	250	1"½	½"	½"	½"	½"	½"	160
RV 70 R/SA	760	1.100	1.430	190	180	840	100	1.340	250	2"	¾"	½"	¾"	½"	½"	200
RV 90 R/SA	760	1.370	1.430	190	180	840	100	1.340	250	2"	¾"	½"	¾"	½"	½"	200

2.2. Caracteristicile tehnice și dimensiunile RV120

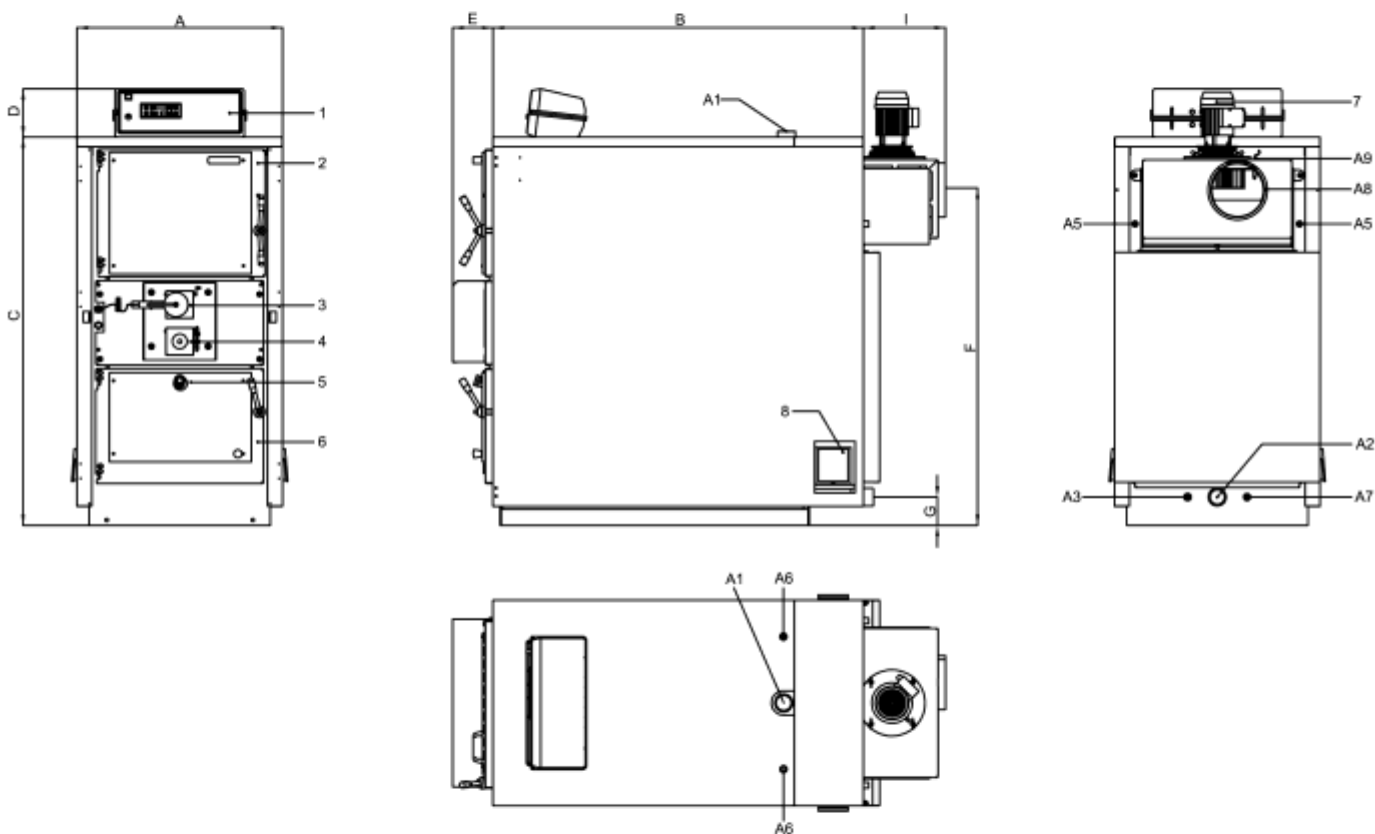

Legendă:

- | | |
|--|--|
| <ul style="list-style-type: none"> 1 Panoul de comandă 2 Ușă superioară (magazia lemne) 3 Reglare aer primar 4 Reglare aer secundar 5 Fereastră control flacără 6 Ușă inferioară (focar) 7 Motor ventilator doua viteze 8 Uși antiexplozie | <ul style="list-style-type: none"> A1 Tur instalație A2 Retur instalație A3 Golire cazan A5 Schimbător de siguranță A6 Teci sonde (S4) A7 Teci sonde (S5) A8 Racord pentru coș A9 Teacă pentru sondă fum |
|--|--|

Mod.	Puterea utilă minimă	Puterea utilă maximă	Puterea maximă la focar	Greutate cazan	Capacit. centr.	Pierderi circuit apa	Pierderi circuit fum	Presiune max de lucru	Volum Cameră comb.	Deschid. ușa pt. incarc.	Lg. max lemn
	kcal/h kW	kcal/h kW	kcal/h kW	kg	litri	m C.A.	mm C.A.	bar	litri	mm	cm
RV 120 R	70.000	98.000	120.000	990	240	0,10	0,5	4	320	340 × 520	105
	81	114	140								

Mod.	A	B	C	D	E	F	G	I	A1	A2	A3	A5	A6	A7	A8
	mm	mm	mm	mm	mm	mm	mm	mm	∅	∅	∅	∅	∅	∅	∅
RV 120 R	760	1.370	1.430	190	180	920	100	250	2"	3/4"	3/4"	1/2"	200		

2.3. Caracteristicile tehnice și dimensiunile RV150

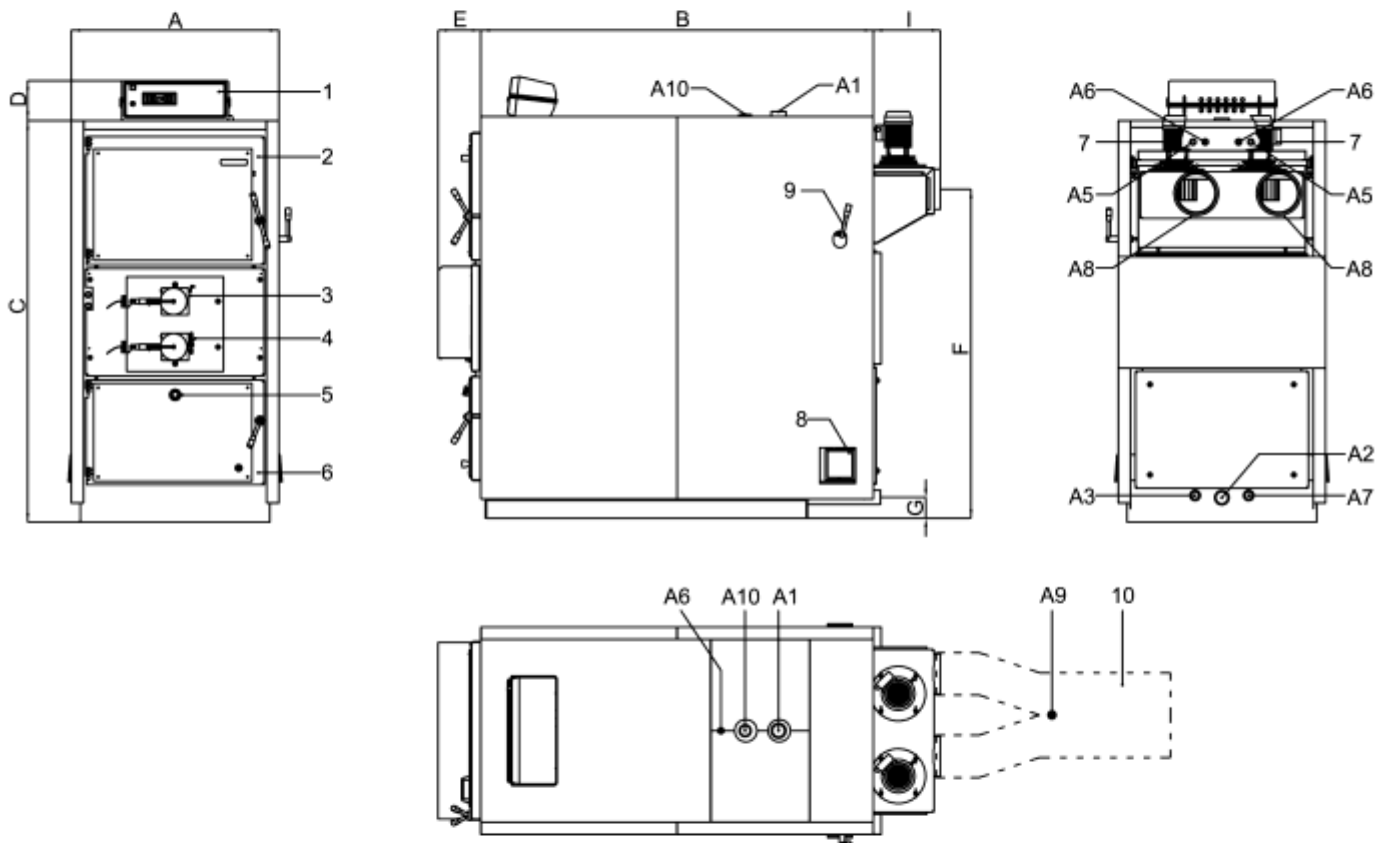

Legendă:

- | | |
|----------------------------------|--|
| 1 Panoul de comandă | A1 Tur pentru instalație |
| 2 Ușă superioară (magazia lemne) | A2 Retur pentru instalație |
| 3 Reglare aer primar | A3 Golire cazan |
| 4 Reglare aer secundar | A5 Schimbător de siguranță |
| 5 Fereastră control flacără | A6 Teci sonde (S4) |
| 6 Ușă inferioară (focar) | A7 Teci sonde (S5) |
| 7 Motor ventilator | A8 Racord pentru coș |
| 8 Uși antiexplozie | A9 Teacă sondă fum / interax centru coșuri |
| 9 Măner scuturător | A10 Conectarea vas expansiune |
| 10 Coș de fum | |

Mod.	Puterea utilă minimă kcal/h kW	Puterea utilă maximă kcal/h kW	Puterea maximă la focar kcal/h kW	Greutate cazan kg	Capacit. centr. litri	Pierderi circuit apa m C.A.	Pierderi circuit fum mm C.A.	Presiune max de lucru bar	Volum Camera comb. litri	Deschid. ușa pt incarc. mm	Lg. max lemn cm
RV 150 R	88.000 102	122.000 142	150.000 174	1.700	260	0,12	0,5	4	770	400 x 700	125

Mod.	A mm	B mm	C mm	D mm	E mm	F mm	G mm	I mm	A1 Ø	A2 Ø	A3 Ø	A5 Ø	A6 Ø	A7 Ø	A8 Ø	A9 mm	A10 Ø
RV 150 R	930	1.770	1.800	190	180	1.430	110	350	2"	1"	3/4"	1/2"	2 x 180	370	1"½		

3. ELEMENTE PRINCIPALE ALE CAZANULUI

3.1. Magazia de lemne

Este *rezervorul* cazanului. În această cameră, aflată în partea superioară a cazanului, sunt introduse trunchiurile de lemn, după aprinderea prealabilă și producerea jarului.

3.2. Șamota principală și elementele grătarului

În partea centrală a cazanului, între magazie și zona inferioară de schimb, este poziționată șamota principală, din ciment refractar, care prezintă în centru o fantă longitudinală cu o scobitură ce adăpostește grătarul. Aceasta din urmă este alcătuită din elemente denumite bare, realizate din fontă cu crom, cu funcția de a susține jarul și de a permite trecerea gazului combustibil prin fanta centrală. Pe șamota principală, poată să apară fisuri sau mici crăpături datorate procesului de uscare al cimentului. Faptul acesta este absolut normal și în nici un caz strică sau dăunează buna funcționare și durabilitatea cazanului.

3.3. Zona de schimb și catalizatorul

Gazul de lemn, trecând prin elementele grătarului, produce o flacără care, dezvoltându-se în jos, atinge ușor un catalizator din ciment refractar numit „piatră focar”. Temperaturile foarte ridicate atinse de piatra focar permit o combustie aproape completă, cu reziduuri de pulberi foarte reduse. Gazele de ardere, traversând zona de schimb, cedează căldură apei. Zonele de schimb sunt constituite de partea inferioară a focarului și tuburile de fum aflate în partea inferioară a cazanului.

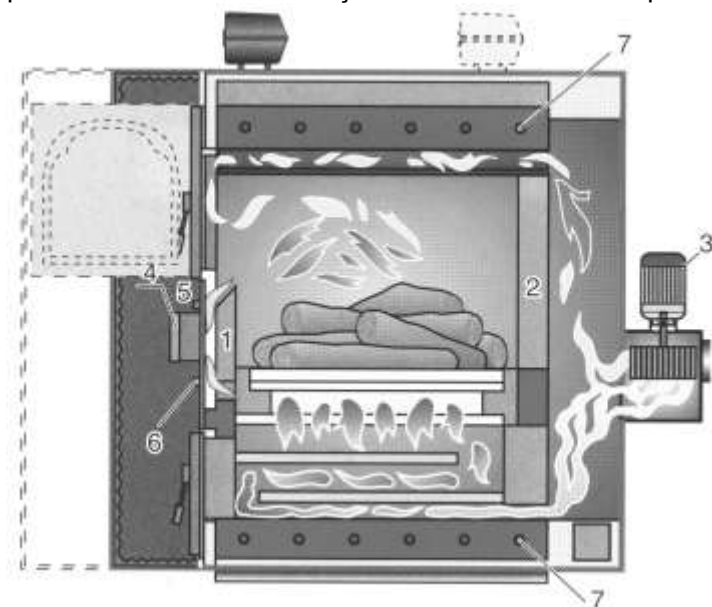

Legendă:

- 1 Perete uscat anterior
- 2 Perete uscat posterior
- 3 Motor ventilator
- 4 Intraie aer comburant
- 5 Reglare aer primar
- 6 Reglare aer secundar
- 7 Schimbător sanitar (doar versiune SA)

Pentru a obține cele trei rotații efective de fum, catalizatorul superior trebuie să fie în contact cu ușa, acest lucru obținându-se tragându-l puțin spre exterior și împingându-l prin închiderea ușii.
Se recomandă periodic să întoarceți și să rotiți catalizatorul pentru a-i prelungi durata de funcționare.

3.4. Colectorul de fum și ventilatorul

Gazele de ardere, după ce au cedat energie apei, sunt adunate în colectorul de fum aflat în spatele cazanului. În colectorul de fum se află ventilatorul cu doua turatii, în poziție orizontală, alcătuit din motor electric și rotor. Ventilatorul este ușor de întreținut, fiind fixat cu piulițe - fluture.

3.5. Grupul de distribuție a aerului

În partea frontală a cazanului, între ușa superioară și cea inferioară, se află priza de aer comburant. Conducta de admisie a aerului este prevăzută cu o supapă internă gravitațională, care se închide la oprirea ventilatorului, și cu un obturator extern cu comandă termostatică (modulator). Aerul care intră în cazan se împarte în aer primar, secundar și terțiar. Aerul primar se deplasează către magazia de lemne și, amestecându-se cu gazul distilat, creează amestecul combustibil care, traversând grătarul, arde. Aerul secundar trece prin cele două cavități ale pietrei principale și ale elementelor, furnizând o injecție de oxigen direct în zona de formare a flăcării, optimizând astfel combustia.

3.6. Schimbătorul sanitar (numai la versiunea SA)

Cazanul Regovent poate fi prevăzut cu un schimbător instantaneu intern pentru producerea de apă caldă sanitară (numai la modelele SA). Schimbătorul este alcătuit dintr-o țevă din cupru introdusă în mantaua de apă, în jurul corpului cazanului cu lemne, cu racordurile hidraulice de intrare și ieșire în partea posterioară a cazanului (racordurile A4, pag.7).

3.7. Schimbătorul de siguranță

Cazanul este prevăzut din fabrică cu un schimbător de siguranță. Funcția acestuia este de a răci cazanul în caz de supraîncălzire, prin intermediul unei supape de descărcare termică legată hidraulic la intrarea schimbătorului. Acesta este alcătuit dintr-o serpentină din oțel cu intrarea și ieșirea în partea posterioară a cazanului cu lemne (racordurile A5).

Elementul sensibil al supapei de descărcare termică trebuie poziționat în racordul A6. Schimbătorul de siguranță trebuie utilizat numai în scopul căruia este destinat, orice altă utilizare fiind interzisă.

3.8. Tecile pentru sonde

În partea superioară a cazanului, lângă racordul de tur (A1), au fost aplicate două manșoane (A6) de ½ ” având următoarele funcții :

- locaș pentru teaca din cupru care va conține sondele termostadelor panoului de comandă;
- locaș pentru o eventuală a doua teacă din cupru (neinclusă) sau alt senzor de temperatură (supapă de descărcare termică).

3.9. Pompa de recirculare (anticondens)

În scopul reducerii la minim a posibilității de formare a condensului în cazan este necesară instalarea unei pompe de recirculare. Pompa de recirculare trebuie racordată hidraulic între racordul de tur (A1, pag. 7) și racordul de retur (A2, pag. 7), cu direcția fluxului de la tur spre retur (de la A1 spre A2, pag. 7). Ca accesoriu se poate furniza un set de pompă de recirculare, alcătuit din pompă, tuburi și racorduri.



Pentru buna funcționare a cazanului este obligatorie instalarea pompei de recirculare



LIPSA POMPEI DE RECIRCULARE CAUZĂ EXPIRAREA GARANȚIEI.

3.10. Izolația

Izolarea cazanului Regovent se efectuează cu ajutorul unui strat din vată minerală cu grosimea de 60 mm, poziționată în contact cu corpul cazanului, iar acesta, la rândul său, este protejat de mantaua externă, realizată din panouri din tablă vopsite cu pulberi epoxidice.

3.11. Apă de alimentare

Caracteristicile chimico-fizice ale apei de alimentare au o importanță deosebită în ceea ce privește buna funcționare și siguranța instalației de încălzire. Problemele principale sunt cauzate de folosirea apelor cu un conținut ridicat de calcar care se depune pe suprafețele de schimb termic. Este un lucru foarte bine cunoscut că concentrații ridicate de carbonat de calciu și magneziu (calcarul), în consecința încălzirii, precipită depunându-se pe suprafețele interne ale boilerului. Stratul de calcar, din cauza conductivității termice scăzute, reduce schimbul termic producând astfel supraîncălziri localizate care cu timpul slăbesc structurile metalice până la rupturi. Așadar, este foarte indicată tratarea apei de alimentare în următoarele cazuri:

- durezza ridicată a apei de alimentare a instalației (peste 20° franceze)
- instalații de mare capacitate (foarte extinse)
- adăugiri de apă frecvente datorate prezenței de pierderi
- adăugiri de apă frecvente datorate lucrărilor de întreținere a instalației



IMPORTANT: înlocuind centrala pe o instalație deja existentă este de preferat efectuarea în prealabil a unei spălări chimice cu produse corespunzătoare.

4. TIPOLOGIA DE FUNCȚIONARE

Cazanul Regovent SY400 este un cazan pe lemne care folosește metoda tradițională de gazeificare a combustibilului cu flacăra inversă.

4.1. Tehnologia gazeificării

Funcționarea cazanului Regovent are la bază principiul gazeificării (sau distilării) lemnului. Combustibilul solid, așezat în locașul superior al cazanului (magazie lemne), în contact cu jarul produs pe grătar, dă naștere la gaze care, combinându-se cu aerul comburant (aerul primar) creează un amestec combustibil. Acest amestec este aspirat prin fantele grătarului, în zona inferioară a focarului (zona de schimb), unde va da naștere așa-numitei „flăcări răsturnate”.

Gazeificarea, nearzând direct lemnele ci utilizând gazele conținute în acestea, permite o exploatare totală a combustibilului solid, care se traduce printr-un randament ridicat de combustie și un impact ambiental foarte scăzut, datorită absenței în gazele de ardere a elementelor neare și a substanțelor nocive.

Cazanul REGOVENT a fost studiat pentru a limita la maxim efectele negative ale condensului acid. Pereții focarului au o grosime de 8 mm (5 mm inox) și nu prezintă în zona superioară a magaziei de lemne nici un cordon de sudură, în plus pereții anterior și posterior sunt protejați de un strat de ciment refractar și nu sunt patrunși de apă (pereți uscați).

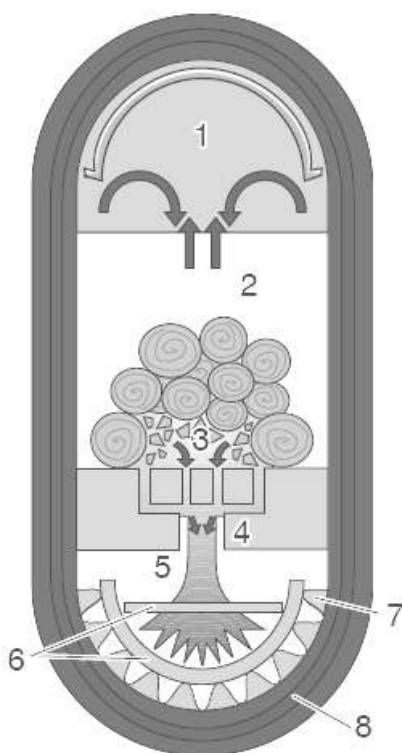

Legendă:

- 1 Magazie lemne
- 2 Zonă de gazeificare
- 3 Zonă jaruri
- 4 Arzător de fontă
- 5 Cameră de ardere
- 6 Catalizatori de fontă
- 7 Suprafață de schimb termic
- 8 Schimbător de cupru pentru apa menajeră (opțional)

5. INSTALAREA

Cazanul Regovent nu diferă de un cazan normal cu combustibil solid; nu există, așadar, norme de instalare deosebite în afara dispozițiilor normelor în vigoare. Camera de instalare va trebui să fie ventilată, prin intermediul unor orificii de dimensiuni corespunzătoare. Pentru a înlesni curățarea cazanului, în fața acestuia va trebui lăsat un spațiu liber nu mai mic decât lungimea cazanului și va trebui să se verifice ca ușile să se poată deschide la 90° fără obstacole.

Cazanul poate fi poziționat direct pe podea, întrucât este dotat cu cadru autoportant. Totuși, în cazul unor locuri foarte umede, este de preferat să se poziționeze sub cazan un piedestal din ciment. După terminarea instalării, cazanul va trebui să fie în poziție perfect orizontală și perfect stabil, pentru a reduce eventualele vibrații și zgomote.

5.1. Poziționarea în spațiul destinat

Cazanele Regovent se instalează în încăperi ce corespund normelor în materie în vigoare (în acest scop, contactați un proiectant autorizat). În schema de mai jos sunt marcate distanțele minime care permit o ușoară întreținere a cazanului.

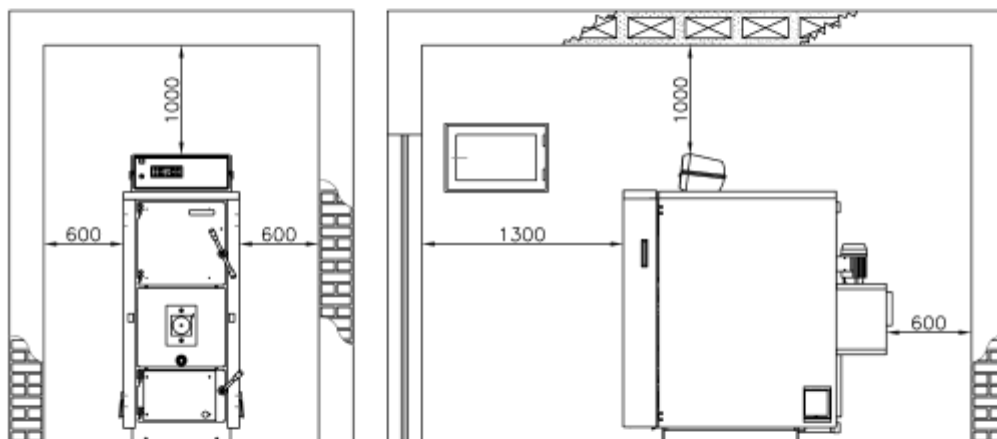

5.2. Ambalarea mantalei

Cazanul Regovent este predat fără manta: această și kit-ul accesoriilor sunt ambalate separat în cutii.

AMBALAREA MANTALEI:

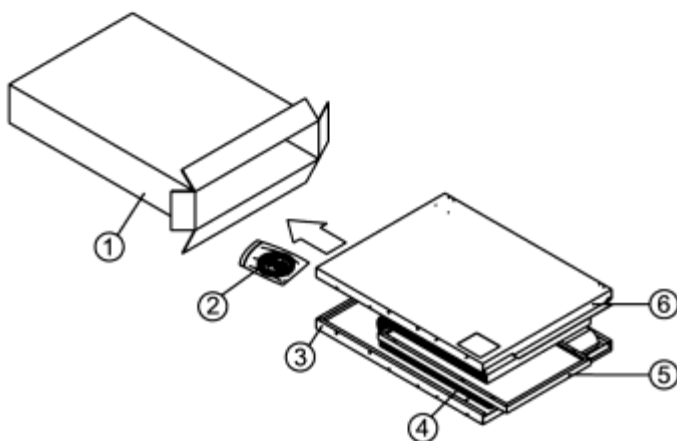

Legendă:

- 1 Carton ambalaj
- 2 Pungă accesorii
- 3 Partea dreaptă
- 4 Isolația corpului cazanului
- 5 Capac
- 6 Partea stângă

AMBALARE KIT MANTA:

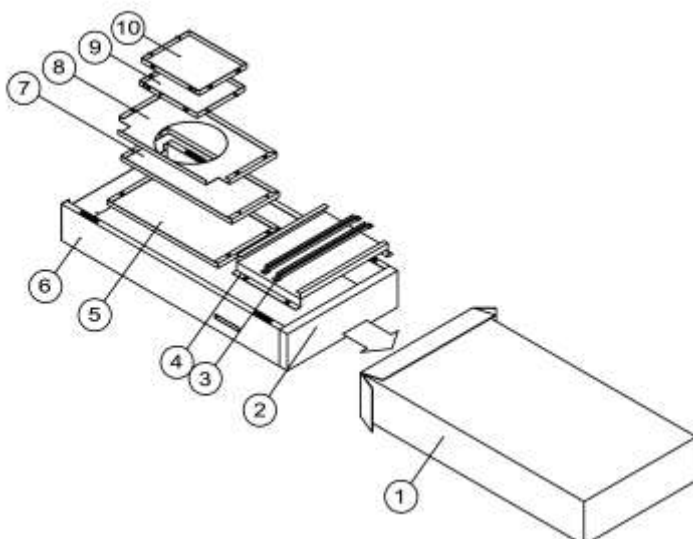

Legendă:

- 1 Carton ambalaj
- 2 Capac ușă superioară
- 3 Distanțiatori
- 4 Partea din spate superioară
- 5 Partea din spate inferioară
- 6 Mantaua anterioară
- 7 Partea din spate orizontală inferioară
- 8 Partea din spate orizontală superioară
- 9 Partea laterală posterioară dreaptă
- 10 Partea laterală posterioară stângă

5.3. Montarea mantalei

- ❑ Se poziționează corpul cazanului 1 în încăperea de instalare și se efectuează legăturile hidraulice.
- ❑ Se învâluie corpul centralei cu pătura de fibră ceramică izolantă 2 și se fixează cu cârlige/benzi 3.
- ❑ Se fixează cu șuruburi la baza camerei de fum ușițele anti-explozie 4
- ❑ Instalați balamalele în particularul A, cum este indicat mai jos:
 - Introduceți în partea stânga 5 suportii A și B fixându-le cu șuruburile în dotare.
 - Înșurubați unul dintre șuruburi la balamaua B astfel încât să formați bolțul pentru rotația maștii 8.
- ❑ Fixați panoul electric 16 de la capacul mantalei 15 având grijă să înfășurați sondele și să le treceți pe sub manta, către partea posterioară a centralei, unde vor fi introduse în tecile respective.
- ❑ Se fixează panourile laterale 5 și 6 introducând marginea inferioară a acestora în partea internă a barelor „L” la baza corpului cazanului, iar partea superioară a panourilor în fantele superioare ale marginilor corpului cazanului.
- ❑ Montați mantaua ca în figuraș:
 - Introduceți mască 8 în șurubul care servește ca bolțul suportului B
 - Aproiați mantaua 8 de suportul A și fixați șurubul care ar trebui să centreze gaura X simetrică cu gaura centrată la punctul precedent.
 - Verificați rotația corectă a maștii 8 și fixați capacul 9 introducând clipsuri în arcuri printr-o ușoară presiune.
 - Fixați pe partea 6 barele metalice conținute în căptușeala suportilor, care permit magneților aflați pe maștii închiderea acestuia din urmă.
- ❑ Executați montarea panourilor părți posterioare în secvența prezentată în schemă, anume 10,11,12,13 și 14.
- ❑ Sprijiniți capacul mantalei 15 pe părțile 5 și 6, având grijă să se suprapună în bolții de pe părți, pe găurile prevăzute cu arcuri ale capacului, și închideți-le cu o ușoară presiune.

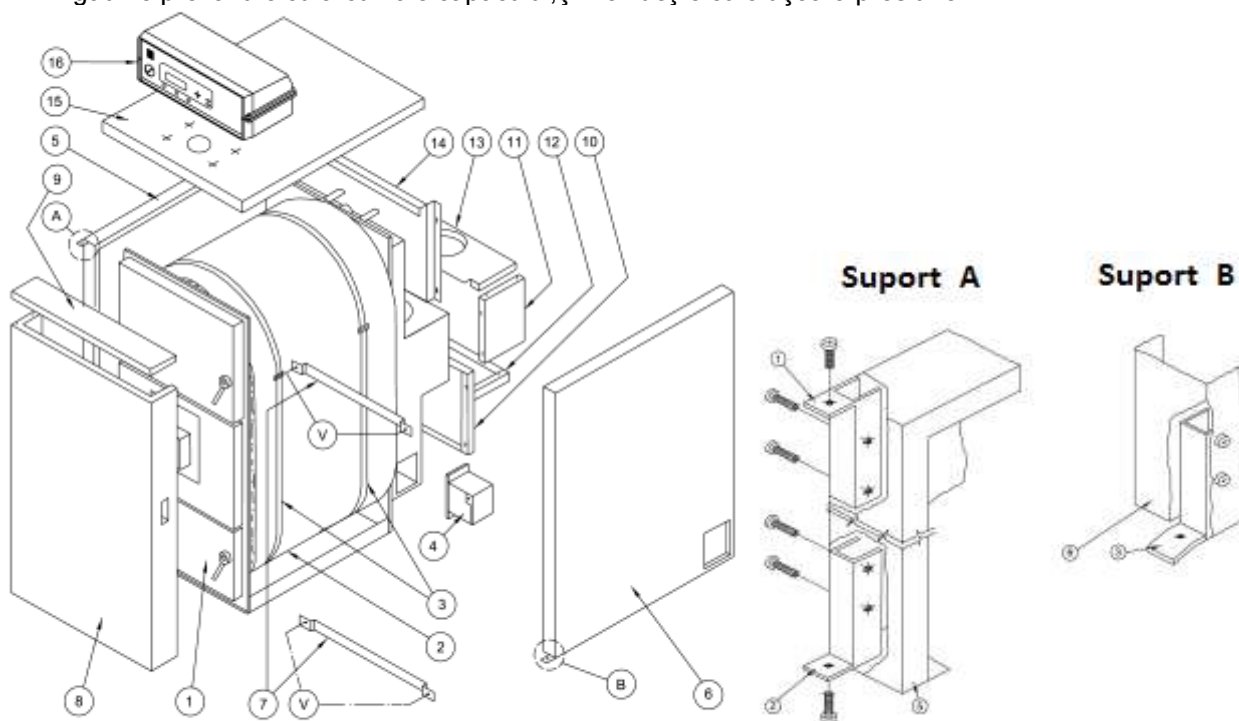

Important: La modelele RV 120 și RV 150 pozițiile 8 și 9 nu se livrează.

5.4. Coșul de fum

Coșul de fum are o importanță fundamentală pentru bună funcționare a cazanului; de aceea, este necesar ca acesta să fie impermeabil și bine izolat. Coșurile vechi sau noi, fabricate fără respectarea specificațiilor indicate, vor putea fi recuperate prin introducerea unui tub în coș. Aceasta înseamnă că va trebui introdus un tub metalic în interiorul coșului existent și umplut cu material izolant adecvat spațiului dintre tubul metalic și coș. Coșurile realizate din blocuri prefabricate vor trebui să aibă racorduri perfect etanșe pentru a evita murdărirea pereților de către condens. Se recomandă utilizarea unui coș de fum conform normelor în vigoare, în mod special EN 1806, care prevede o rezistență la o temperatură pentru fum până la 1000 C. Utilizatorul este responsabil pentru daunele cauzate de utilizarea unor coșuri necorespunzătoare.

În orice caz, coșul trebuie să prezinte un tiraj bun, de cel puțin 0,2 mbar de depresiune la bază cu coșul rece. Coșurile cu tiraj insuficient vor cauza stingerea cazanului cu lemne/peleți în intervalele de pauză și formarea de gudron și condens pe traseul de aer în intrare. Dimpotrivă, un coș cu un tiraj natural prea ridicat va cauza atât fenomene de inerție termică cât și consumuri ridicate de lemne/peleți. Este recomandată instalarea unui regulator de tiraj pentru a păstra constantă depresiunea coșului. Aceasta pentru a evita marii sau scăderi nedorite ale puterii cazanului.

5.5. Racordarea supapei de descărcare termică

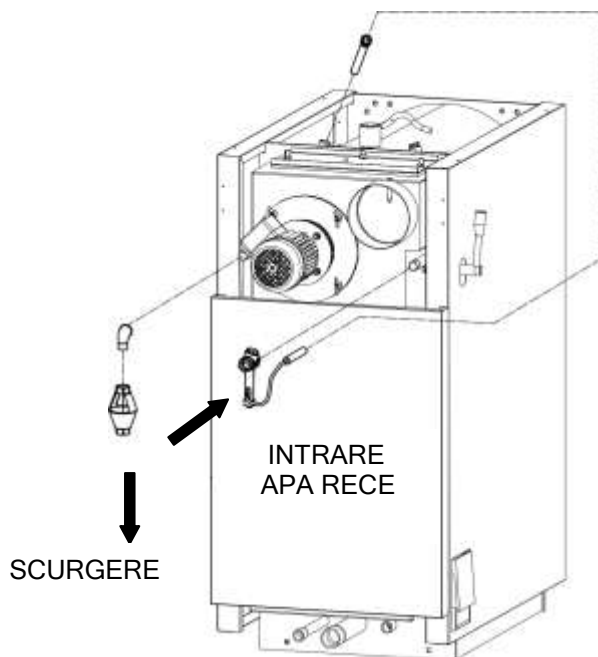

! IMPORTANT: se recomandă instalarea vanei de descarcare termică pe intrarea serpentinei și la iesire instalați o scurgere liberă.

Notă: Vana de descărcare termică ar putea fi poziționată și la ieșirea apei calde ce nu este destinată recirculării, dar acest lucru nu prezintă nici un beneficiu din punct de vedere al siguranței și s-ar risca ca depunerile prezente în schimbător să afecteze buna funcționare a supapei.

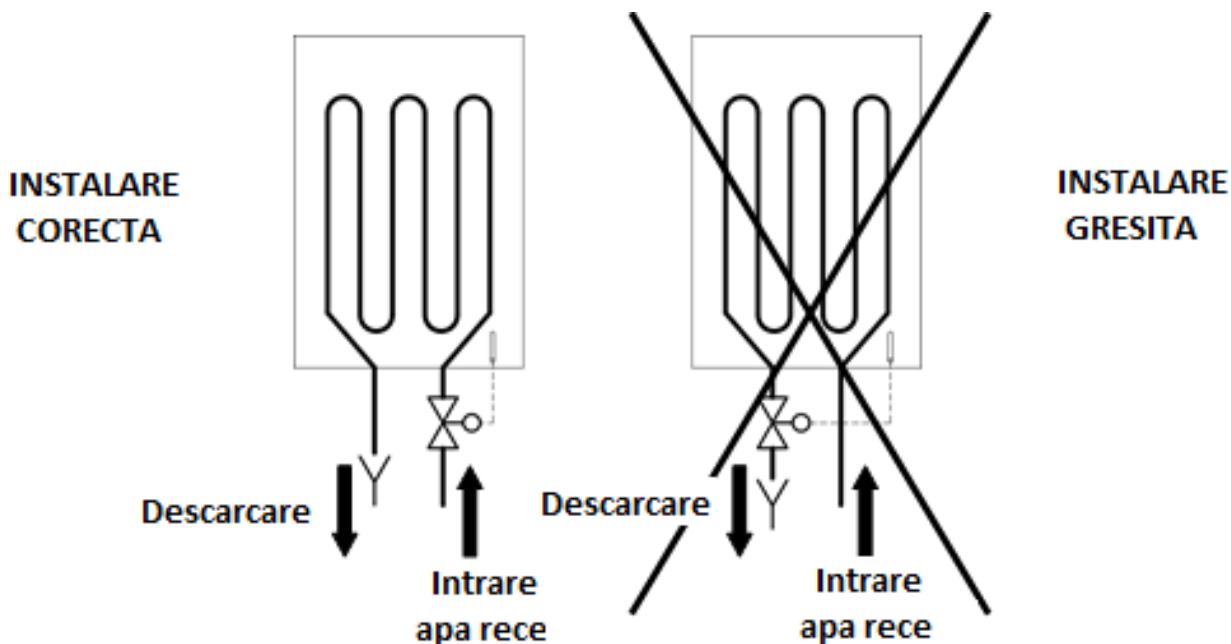

6. PANOUL DE COMANDĂ SY400 LCD (cod.PEL0100LCDA)



Fig. 1

Legendă

- 1 Întrerupător general
- 2 Termostat de siguranță
- 3 Tastatură display

6.1. Tastatura LCD

Desenul de mai jos arată tastatura LCD cu legenda funcționalităților fiecărei taste din care este compus:

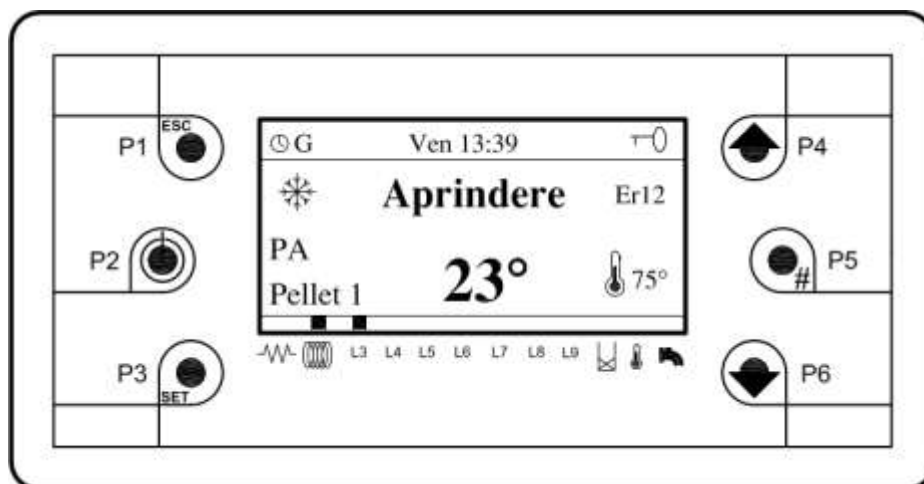



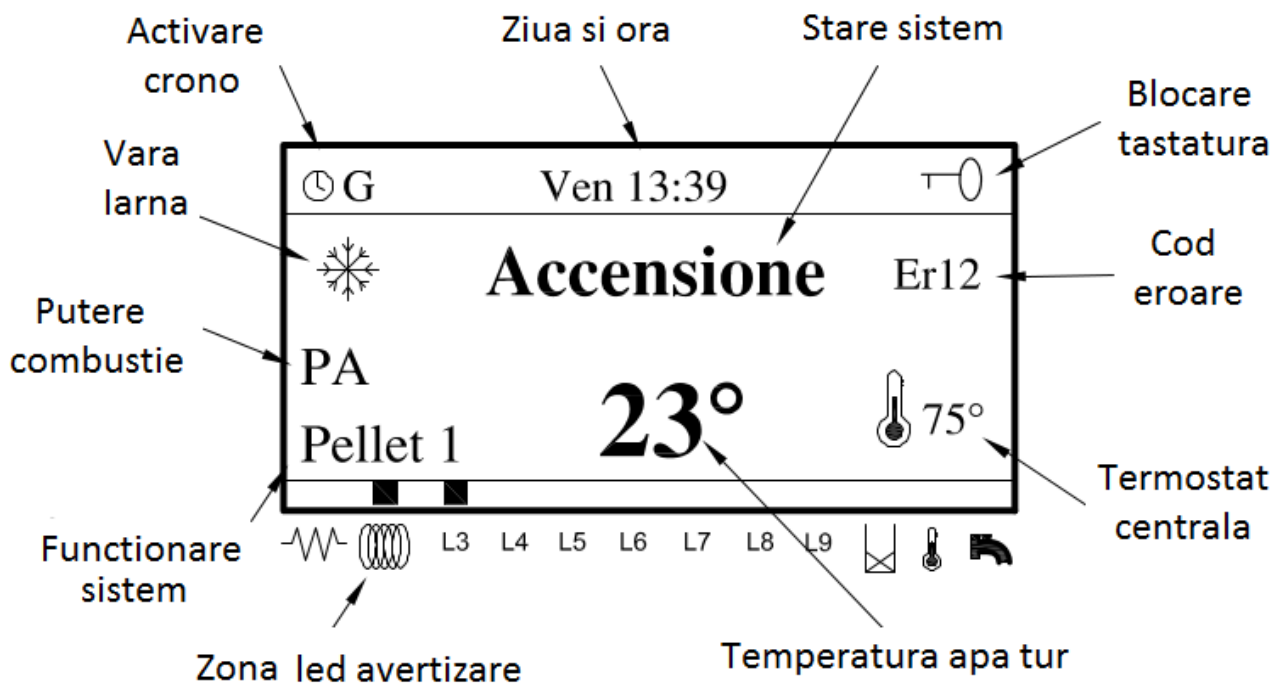

Legendă:

P1	Funcție ieșire din meniu sau din submeniu
P2	- Aprindere și stingere apasă tasta 3 secunde, până la semnalul acustic - Funcție reset alarme de sistem apasă tasta 3 secunde, până la semnalul acustic
P3	- Funcție de intrare a meniului și submeniurilor - Intrare la modificarea meniurilor - Salvarea datelor din meniu
P4 - P6	- În meniu derulează listele parametrilor și submeniurilor în jos și în sus - În meniu modalitatea modificare, mărește sau micșorează valoarea parametrilor
P5	Blochează / deblochează tastele apăsând 3 secunde până la semnalul acustic (cu tastatura blocată apare simbolul unei chei sus la dreapta)

6.2. Display LCD

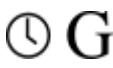
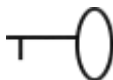

Legendă:

	Simbol rezistență (NE FOLOSIT)	L8	Led ieșire generator auxiliar
	Simbol șnec (NE FOLOSIT)	L9	NE FOLOSIT
L3	Led pompă instalație		NE FOLOSIT
L4	Led pompă recirculare (anticondens)		Simbol termostat ambient în funcțiune
L5	Led pompă boiler sanitar - puffer		NE FOLOSIT
L6	Led pompă panouri solare		Cronotermostat activat (NE FOLOSIT)
L7	Led electrovană curățare brazier (NE FOLOSIT)		Blocare tastatură

6.3. Placa electronică SY400 (în interiorul tabloului de comandă)

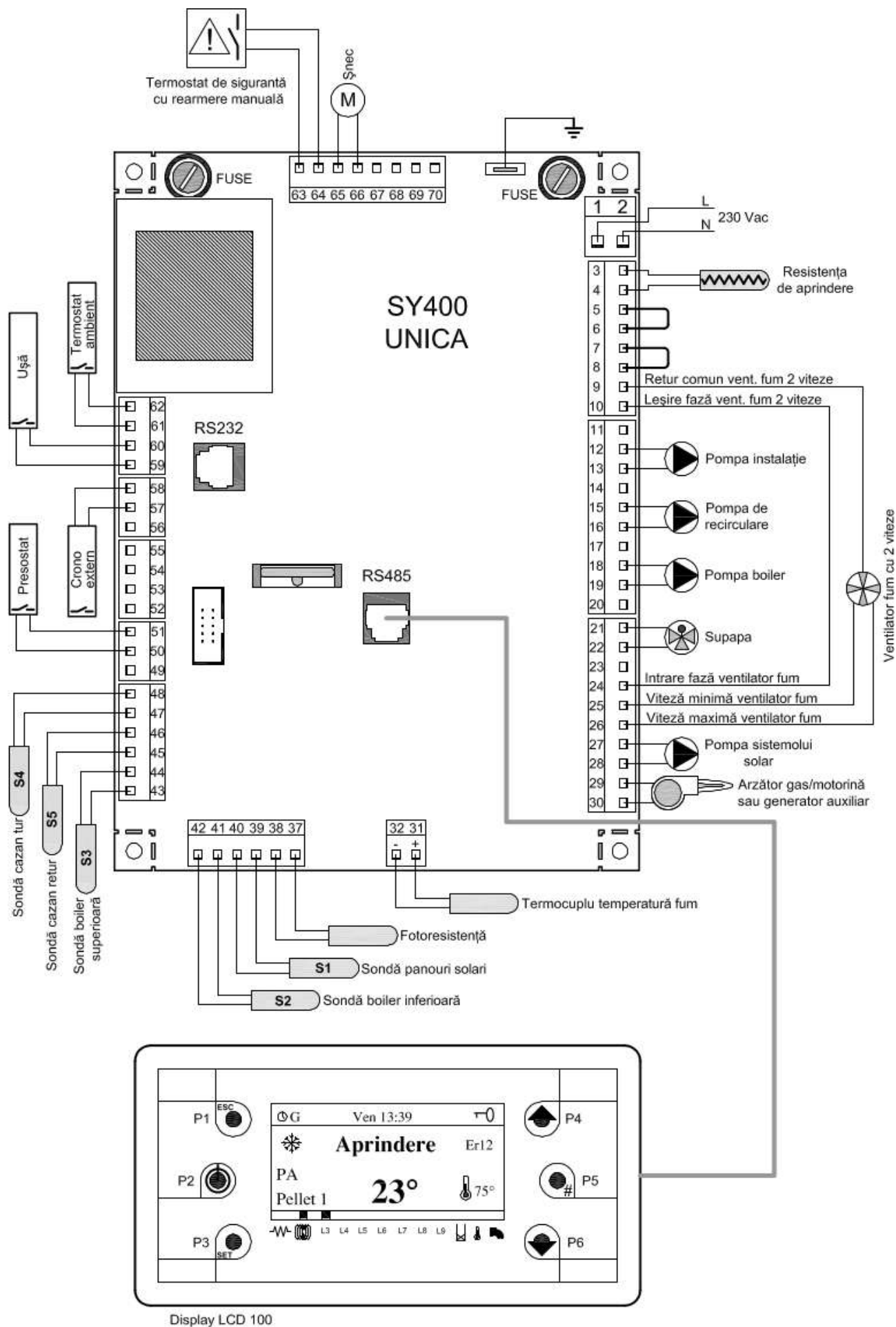

6.4. Conectarea sondelor

Pentru o corectă funcționare a cazanului este necesară verificarea poziționării sondelor de control al temperaturii apei și corectă amplasare a părții sensibile a termostatului de siguranță. Placa are deja precablată sonda de tur S4 cu un cablu de lungime de 3 mt (bornele 47, 48 pag.18), sonda de retur S5 cu un cablu de lungime de 3 mt (bornele 45, 46 pag.18) și termostatul de siguranță (bornele 63, 64 pag.18). Trebuie poziționate după cum se arată în imaginea de mai jos:

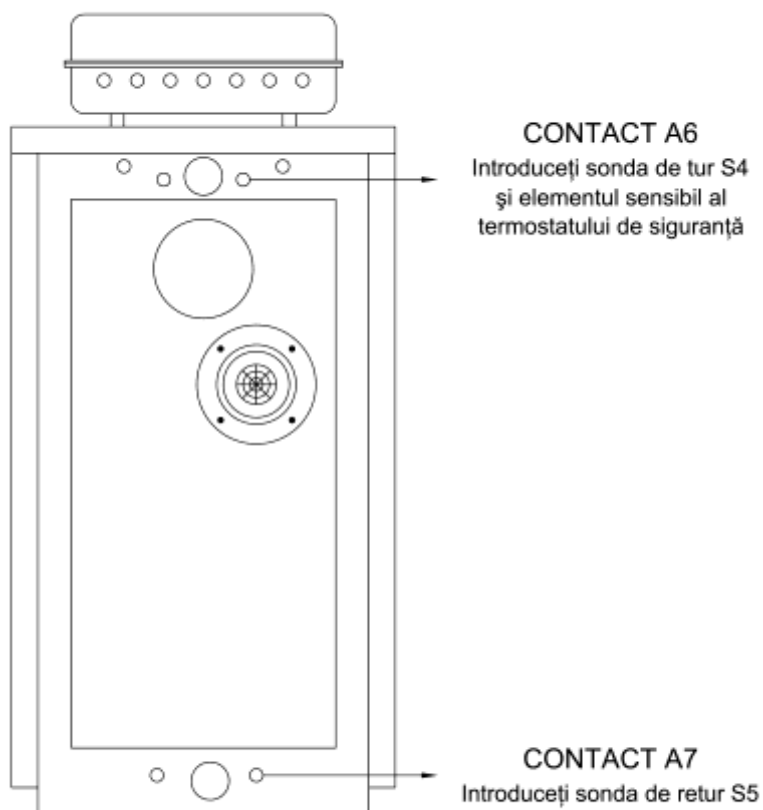

6.5. Conectarea sondei de fum

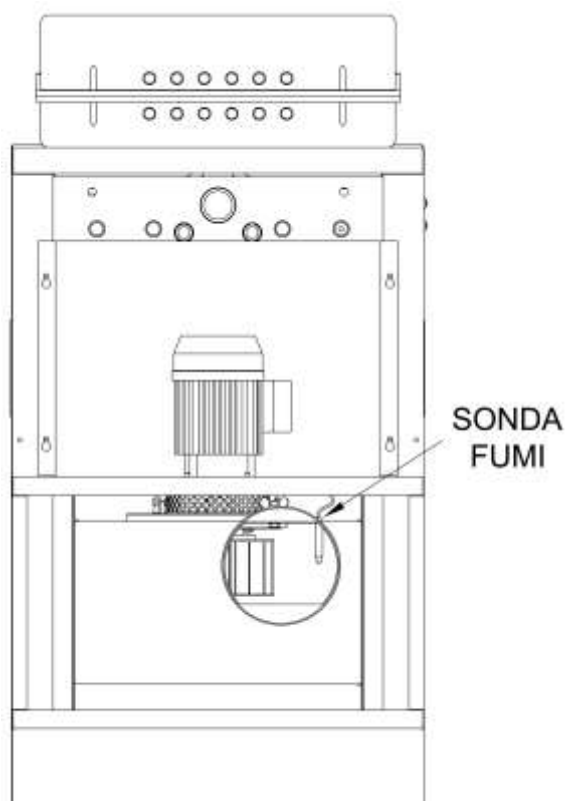

IMPORTANT !

Sonda de fum este deja cablată pe placa electronică la bornele 31, 32 cum arătat în figura la pag. 18.

Trebuie poziționată pe partea din spate a cazanului: pe lângă ieșirea fumului se află teaca prevăzută în acest scop.



ATENȚIE !!

A se curăța teaca sondei de fum cel puțin o dată fiecare 2 luni pentru a garanta citirea corectă a temperaturii.

6.6. Conexiunile electrice la regletă

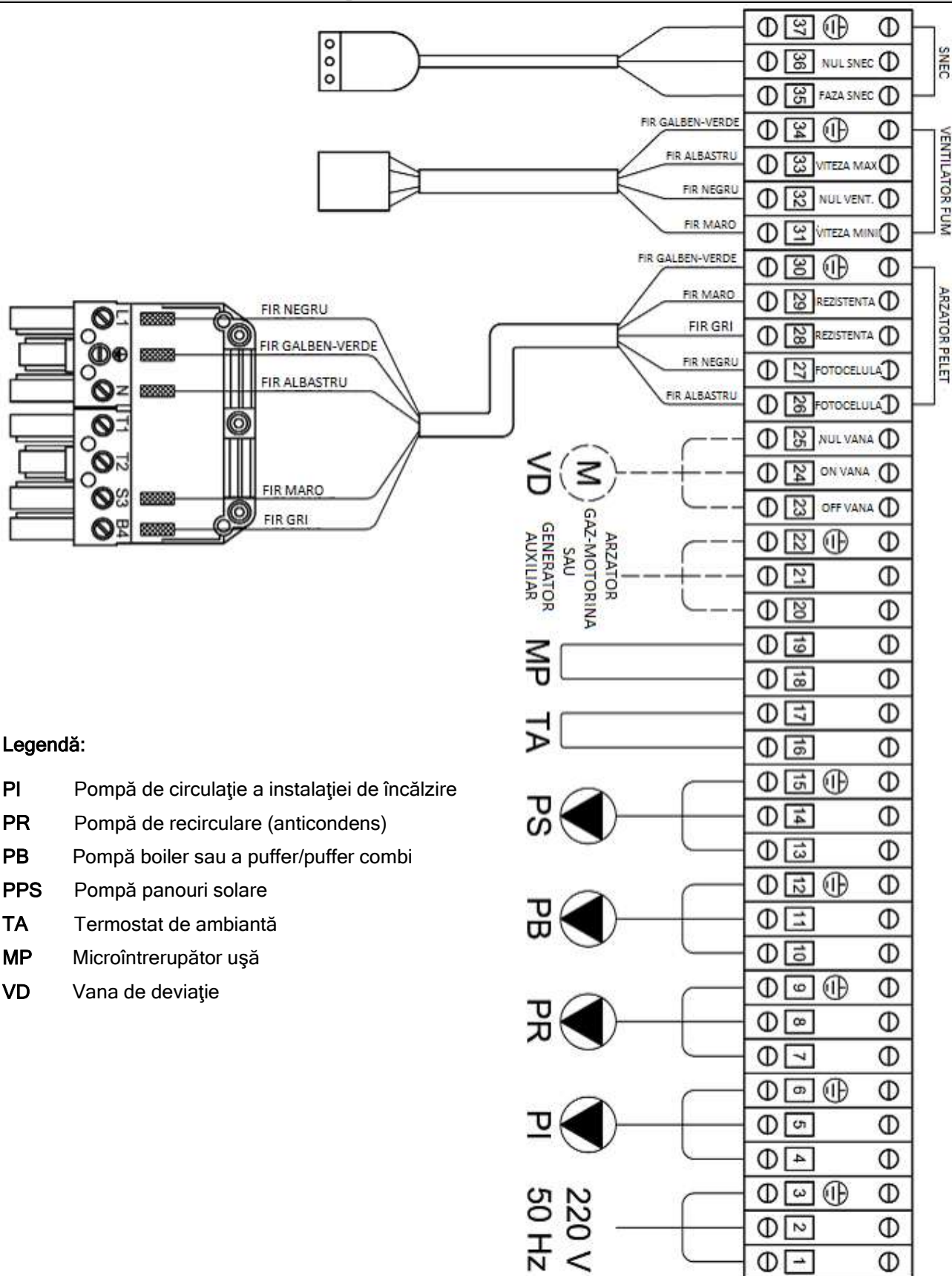

NOTĂ: Contactele 16 și 17 sunt interconectate (cu ajutorul unei punți electrice) pentru a permite funcționarea pompei instalației fără oprire, în cazul absenței termostatului de ambientă. Conectorul "arzător peleti" și priza "motor șneac" sunt furnizate opțional în cazul în care un arzător pe peleti este instalat pe ușa superioară.

ATENȚIE: Dacă doriți să instalați un cronotermostat sau un termostat de ambianță, scoateți puntea și asigurați-vă de racordarea efectivă a celor doi conectori ai dispozitivului. Nefuncționarea pompei instalației ar putea fi datorată unei racordări greșite a firelor la dispozitiv sau dispozitivului defect. Microîntrerupătorul de ușă este deja montat pe propriul suport; aveți doar de legat cele doua fire la bornele 18 și 19.

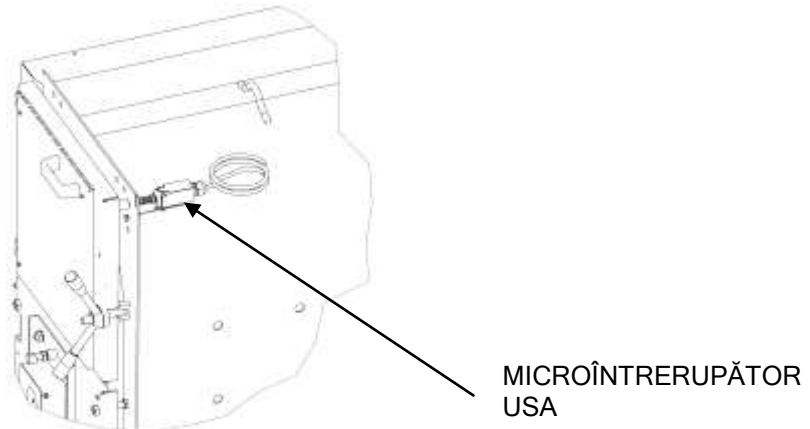

7. VIZUALIZARE DISPLAY

Display-ul LCD este alcătuit dintr-un meniu pentru vizualizarea valorii tuturor sondelor abilitate. Valoarea este vizualizată lângă numele parametrului. Intrarea în acest meniu se face apăsând tastele P4 și P6.

Temp. Fum [°C]	120
Temp. Apa [°C]	62
Temp. Retur [°C]	59
Temp. Boiler Sus [°C]	61
Temp. Boiler Jos [°C]	59
Temp. Solar [°C]	78
Frecventa [Hz]	50
Reteta	1
B01000205.AR06L	0.1
FSYSF01000233	0.1

- Temperatură fum
- Temperatură tur centrală
- Temperatură retur centrală
- Temperatură boiler/puffer punct înalt (dacă abilitat)
- Temperatură boiler/puffer punct jos (dacă abilitat)
- Temperatură panou solar (dacă abilitat)
- Frecvență în rețea
- Rețetă de combustie setată
- Versiune firmware placă
- Versiune firmware tastatură

7.1. Blocare tastatură

Este posibil să blocați tastatura. Aceasta se face apăsând tasta P5. Pe partea superioară dreaptă va apărea simbolul unei chei, care indică blocajul acceptat. Deblocarea tastaturii se face tot apăsând tasta P5. În cazul acesta simbolul cheii va dispărea.

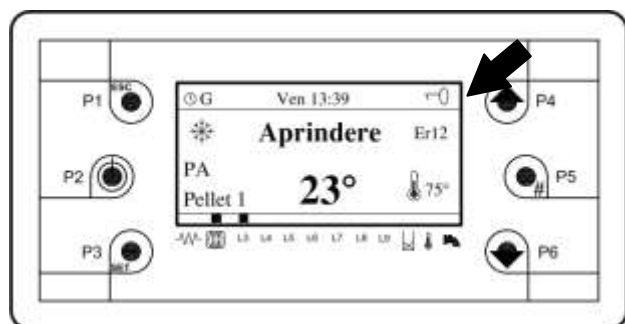

8. APRINDEREA CENTRALEI

Înainte să procedați la pornirea centralei, verificați că:

- a) Instalația să fie plină cu apă și aerisită,
- b) Ventilele și robinetii trebuie deschiși și pompele trebuie deblocate,

În plus:

- Înainte să procedați la orice operație de întreținere este necesar să luați tensiunea centralei și să așteptați să ajungă la temperatura ambianței.

- Nu goliți centrala cu apă, doar în caz unui motiv extrem de inderogabil.
- Verificați periodic coșul de fum.
- Nu curățați centrala cu substanțe inflamabile (benzină, motorină, alcool, solvenți etc.).

8.1. Centrală în stare Stins

Când centrala este în stare de “Stins” ventilatorul nu funcționează.

Pe partea inferioară a display-ului se citește temperatura de tur și în partea inferioară laterală dreaptă se citește temperatura setată. Led-ul L8 este neluminat deoarece cu centrala în stand by este activă ieșirea arzătorului sau generatorului auxiliar.

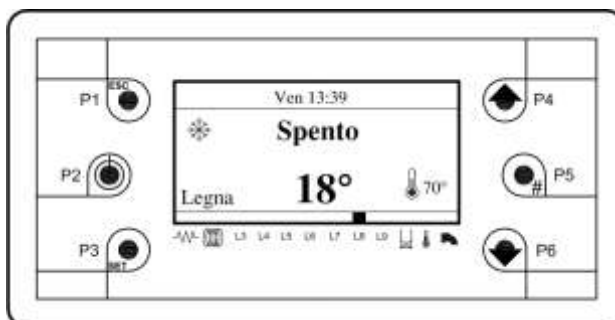

8.2. Pornire centrală

Deschideți ușa superioară

Când ușa magaziei lemnului este deschisă, pe display apare înscricțiya “Usa”; la închiderea ușii asigurați-vă că dispere inscripțiya.

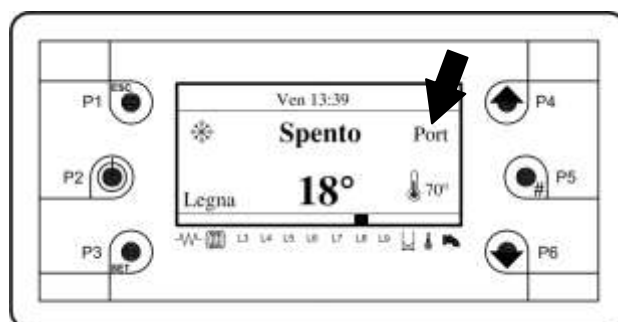

Puneți în partea centrală a plăcii de bază a magaziei de lemne, pe grila de fontă o anumită cantitate de bucățele de lemn subțiri și uscate, puse încrucișate una peste cealaltă.

Peste aceste bucățele așezați niște material ușor inflamabil, evitând bucăți prea mari și pătrătoase. Folosind hârtii subțiri (ziare sau altceva asemănător), aprindeți lemnele. Apăsăți tasta P2 pentru a porni ventilatorul și închideți imediat ușa megaziei de lemne.



ATENȚIE: Închideți imediat ușa superioară si asigurați-vă că dispere inscripțiya “ Usa”
În cazul acesta chiar cu presiunea tastei P2 ventilatorul de fum nu va porni.

Apasăți tasta P2 pentru cca 5 secunde pentru a porni ventilatorul.

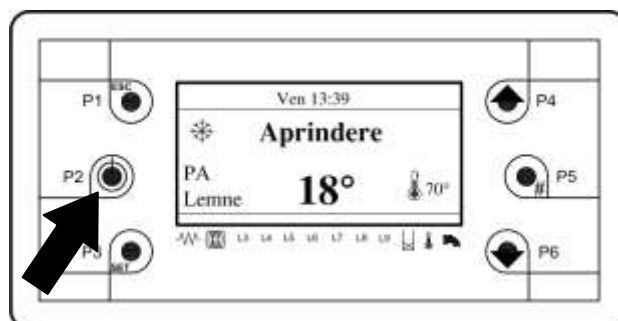

În același moment când pornește ciclul de funcționare pe display apare inscripțiya “Aprindere” indicând fază de pornire centrală. Această inscripție va rămâne pe display până ce temperatura fumului nu depășește *minimă temperatură fum în aprindere* (setat la 70°) pe timpul reglat cu parametru *timp fază de aprindere* (setat la 30 de minute); în această stare ventilatorul funcționează la viteza maximă.

8.3. Funcționarea normală

La depășirea de minimă temperatură fum în aprindere pe display-ul superior apare inscripția **"Normal"** care indică starea de putere normală a centralei; în această stare ventilatorul funcționează la viteza maximă.

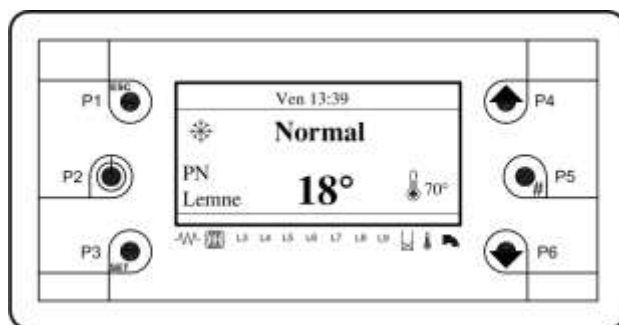

8.4. Modulare

La atingerea temperaturii impostrate adică 2°C sub temperatura de lucru pe display-ul superior apare înscricpția **"Modulare"** care indică starea de modulare; în aceasta stare ventilatorul funcționează la viteza minimă. Aceasta inscripție ar putea apare și când centrala intra în modulare pentru temperatura de fum excesivă (setată ca maxim la 190°C).

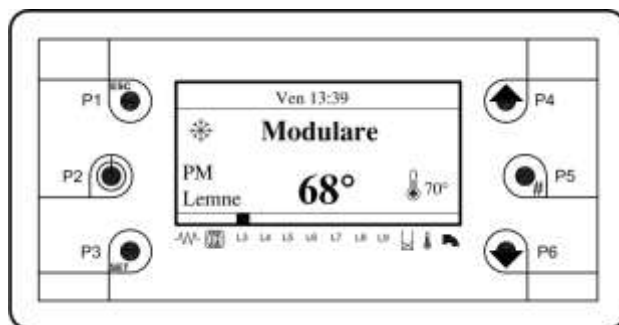

8.5. Standby

O dată atinsă temperatura setată pe display-ul superior va apare inscripția **"Standby"** indicând starea de menținere a temperaturii; în aceasta stare ventilatorul este oprit. O dată ce temperatura centralei coboară de 5° C sub cea setata, ventilatorul reporneste în automat.

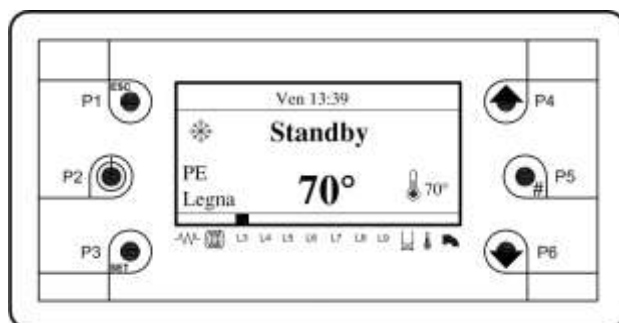

8.6. Stingere totală

În orice moment se poate stinge centrala în mod definitiv apășând tasta P2 pentru 3 secunde. În acest mod chiar dacă temperatura coboară ventilatorul rămâne stins.

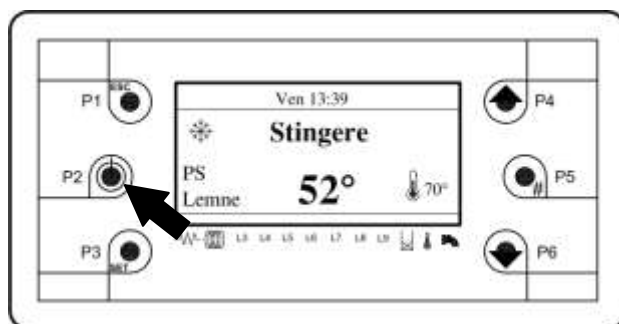

ATENȚIE: pentru a opri cazanul acționați exclusiv tasta P2 și nu întrerupeți niciodată curentul de la întrerupătorul general verde al panoului electronic.

8.7. Recomandări pentru o bună funcționare

8.7.1 Încărcarea lemnului



Odată format stratul inferior de lemne se poate începe încărcarea cu lemne a centralei. Deschideți încet ușa magaziei de lemne, în așa fel încât ventilatorul să poată aspira fumul acumulat în magazie. Prin intermediul vătraiului din dotare, deschideți încet ușița antifum și distribuiți uniform bucățile de lemn pe fundul de ciment al buncărului. Se poate continua încărcarea cu lemne care trebuie făcută cu bucăți de aceeași lungime cu focarul.

Notă: Această indicație trebuie respectată în mod obligatorie. Pentru a avea o bună combustie este indispensabil să se aibă o coborâre uniformă a lemnului și este necesar să se controleze lungimea bucăților introduse, forma lor și ca modul de încărcare să nu împiedice coborârea regulată a combustibilului. Bucățile trebuie să fie dispuse longitudinal, nici o bucată nu trebuie să fie înclinată sau pusă transversal.



Înainte de a face o nouă încărcare cu lemne, este indicat să se consume cât mai mult din încărcarea precedentă. Noua încărcare se poate efectua atunci când stratul de lemne din magazie s-a redus până la 5 cm. Noua încărcare va fi dispusă așa cum a fost indicat mai sus.

Recomandări utile:

- ❑ Bucățile prea lungi nu cad în mod regulat, cauzând „punți”
- ❑ Deschideți ușa magaziei de lemne încet, pentru a evita răbufniri de fum și emanări de gaze de ardere.
- ❑ În timpul funcționării este absolut interzisă deschiderea ușii inferioare a cazanului.
- ❑ **Evitați (mai ales în perioadele de utilizare redusă) alimentări excesive cu lemne** astfel încât să se evite pauze îndelungate cu magazia plină cu lemne. În aceste condiții, lemnele din magazie sunt uscate datorită temperaturii ridicate, dar vaporii de apă și acidul acetic care se formează, în loc să fie expulzați prin coș, prin efectul de combustie, rămân în magazia de lemne. Acești vapori acizi, în contact cu pereții laterali mai reci, tind să se condenseze, amplificând fenomenele de coroziune a materialului. **Din acest motiv, Per tale ragione è nu este recomandat să umpleți magazia de lemne în perioada mai puțin rece a sezonului sau pe timpul verii pentru a produce apă sanitară și este indicat să evitați ca lemnele să rămână mai mult de câteva ore în magazie, fără să fie arse.**

8.7.2 Reglare aer comburant

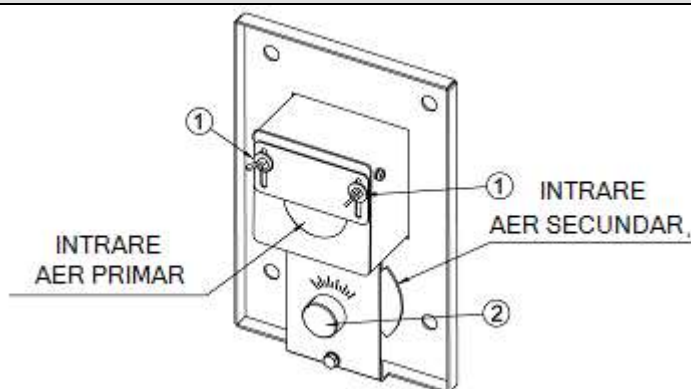

Aerul de combustie trece prin conducta de aspirare, situată în spatele modulatorului de aer comburant. Fluxul emis este apoi transportat în două canale separate împărțându-se în două fluxuri numite “aer primar” și “aer secundar”.

Aerul primar determină puterea cazanului și, deci, cantitatea de lemne arsă: cu cât este mai mult aer, cu atât mai mare este puterea și consumul. Pentru a regla aerul primar (1) acționați șurubul circuitului de aer primar aflat deasupra conductei de alimentare cu aer; înșurubând se închide, deșurubând se deschide. Cantitatea de aer primar necesară combustiei depinde, în orice caz, de calitatea lemnului: lemnele uscate mici, ușor inflamabile, necesită puțin aer primar, în timp ce lemnele umede, de dimensiuni mari, necesită o mai mare cantitate de aer primar. Aerul secundar servește la completarea combustiei, oxidând complet flacăra; pentru a-l regla, acționați șurubul circuitului de aer secundar (2), aflat sub conducta de admisie a aerului.

În cenușa depusă pe catalizatori vor trebui să existe puține elemente nearse. Dacă aerul primar este excesiv, în cenușă se vor găsi jar și bucăți mici de cărbune, flacăra va fi rapidă, de culoare rece și zgomotoasă.

În acest caz, diminuează aerul primar. Dacă aerul primar este insuficient, flacăra va fi lentă, mică, nu va atinge catalizatorul superior iar puterea va fi insuficientă.

Dacă flacăra este de culoare portocalie închisă, aerul secundar este insuficient; dacă este mică și albastră, aerul secundar este excesiv.

Este indicat ca temperatura gazelor de ardere să fie cuprinsă în intervalul 150 și 190°C reglând adecvat aerul primar și secundar și modulatorul termostatic. Temperaturi inferioare ar putea crea probleme de condens în coș. Temperaturi superioare, pe lângă scăderea randamentului, ar duce la o supraîncălzire a ventilatorului, la fenomene de vibrație și zgomote, dar și la o uzură precoce a cuzinetului de suport al turbinei. Reglați cu ajutorul SAT (serviciul de asistență tehnică).

9. MENU UTILIZATOR

Se deschide apăsând tasta "SET" (P3) pe panoul frontal

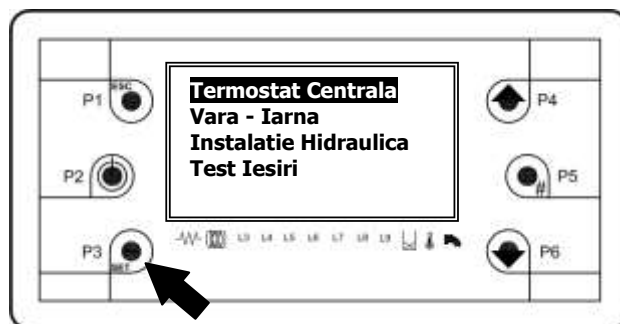

Prin tastele **P4** și **P6** se poate evidenția elementul meniu-ului dorit.

Cu tasta **P3** se poate intra în submeniul evidențiat obținând lista submeniurilor sau setarea parametrului selectat (Termostato Caldaia) Termostat de centrală

Termostat Centrala	→	Nume parametru
A03	→	
Max: 80	→	Valoare maximă setabilă
Set: 70	→	Valoare setat
Min: 65	→	Valoare minim setabil

Meniul setării este alcătuit cu numele parametrului (primul și al doilea rând), cu minimul, cu maximul și cu valoarea ("Set") actuală.

Apăsând încă o dată tasta **P3** se intră în modalitatea modificării (câmpul "Set" pâlpâie); cu tastele **P4** și **P6** se mărește sau micșorează valoarea:

Cu tasta **P3** se memorează valoarea setată, cu **P1** se anulează operația și se restaurează valoarea anterioară operațiunii. Noua valoare a parametrului este apoi transmisă centralei: dacă transmiterea eșuează (interferențe în cablul de transmisie) apare mesajul:

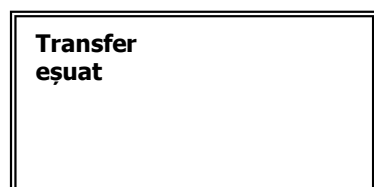

În acest caz reîncercați modificarea parametrului.

Lista meniuri și submeniurile client:

NR. PUNCT	MENIUL CLIENT	DESCRIEREA
1	<div style="border: 1px solid black; padding: 5px;"> Termostat Centrala Vara - Iarna Instalatie Hidraulica Test Iesiri </div>	<p style="text-align: center;">Termostat Centrală</p> <p>Meniu pentru modificarea temperaturii maxime a centralei.</p>
2	<div style="border: 1px solid black; padding: 5px;"> Termostat Centrala Vara - Iarna Instalatie Hidraulica Test Iesiri </div>	<p style="text-align: center;">Vară - Iarnă</p> <p>Meniu de selectare a funcționării Vară (pomă instalație dezabilitată și pomă boiler sanitar abilitată) sau Iarnă (pomă instalație și boiler sanitar abilitate).</p>
3	<div style="border: 1px solid black; padding: 5px;"> Termostat Centrala Vara - Iarna Instalatie Hidraulica Test Iesiri </div>	<p style="text-align: center;">Instalație Hidraulică</p> <p>Meniul selectării tipului instalației hidraulice.</p>
4	<div style="border: 1px solid black; padding: 5px;"> Termostat Centrala Vara - Iarna Instalatie Hidraulica Test Iesiri </div>	<p style="text-align: center;">Test Ieșiri</p> <p>Meniul care permite verificarea tuturor ieșirilor de 220V.</p>

9.1. Meniu Termostat Centrală

Meniu pentru modificarea temperaturii maxime ale centralei.

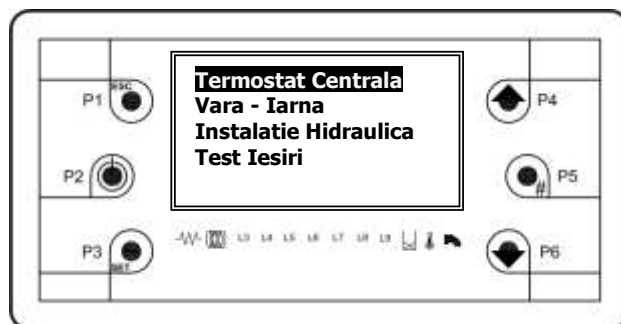

CUM SE PROCEDEAZĂ

- Apăsați tasta **P3** (SET).
- Cu tastele **P4** și **P6** evidențiați inscripția "Termostat de centrala".
- Cu tasta **P3** intrați în submeniul evidențiat și obțineți lista submeniurilor sau setarea parametrului selectat (Termostat de centrala).

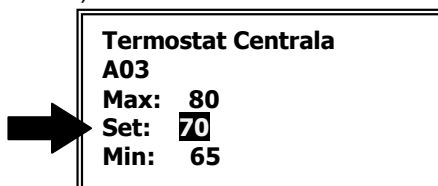

- Câmpul "Set" pâlpâie, cu tastele **P4** și **P6** măriți sau micșorați valoarea respectivă.
- Cu tasta **P3** memorați valoarea setată și ieșiți din meniu, cu tasta **P1** se anulează operația și se restaurează valoarea anterioară operației.

9.2. Meniu Vară - Iarnă

Meniul selectării la funcționare în regim de vară (pompa instalație dezabilitată și pompa boiler abilitată) sau în regim de iarnă (pompa instalație și boiler abilitate).

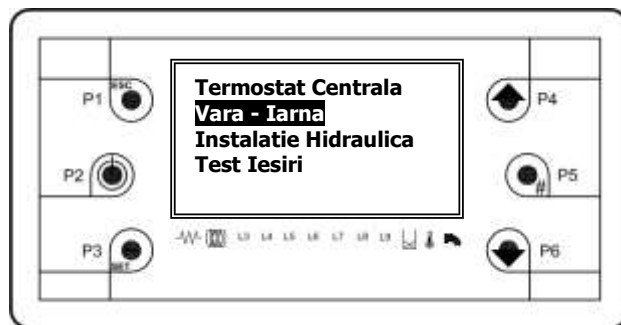

CUM SE PROCEDEAZĂ

- ❑ Apăsati tasta **P3** (SET).
- ❑ Cu tastele **P4** și **P6** evidențiați inscripția "Vară - Iarnă".
- ❑ Cu tasta **P3** intrați în submeniul evidențiat și obțineți lista submeniurilor sau setarea parametrului selectat (Vară - Iarnă).

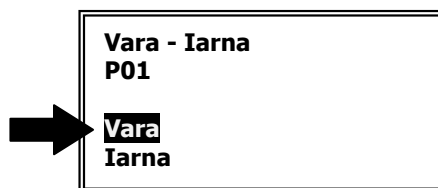

- ❑ Câmpul evidențiat pâlpâie, cu tastele **P4** și **P6** măriți sau micșorați valoarea respectivă.
- ❑ Cu tasta **P3** memorați valoarea setată și ieșiți din meniu, cu tasta **P1** se anulează operația și se restaurează valoarea precedentă operației.

9.3. Meniu Instalatie Hidraulica (configurare instalație - abilitarea sondelor)

După tipul de instalație hidraulică conectată centralei este necesară abilitarea sondelor temperaturii pentru gestionarea electrică a pompei.

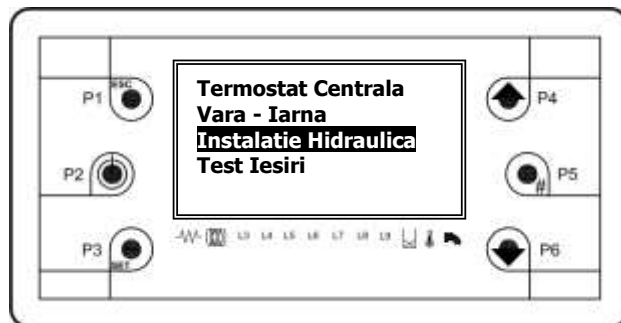



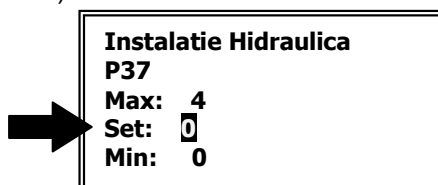

CUM SE PROCEDEAZĂ

- ❑ Apăsati tasta **P3** (SET).
- ❑ Cu tastele **P4** și **P6** evidențiați inscripția "Instalatie Hidraulica".
- ❑ Cu tasta **P3** intrați în submeniul evidențiat și obțineți lista submeniurilor sau setarea parametrului selectat (Instalatie Hidraulica).



- ❑ Câmpul evidențiat pâlpâie, cu tastele **P4** și **P6** măriți sau micșorați valoarea respectivă.
- ❑ Cu tasta **P3** memorați valoarea setată și ieșiți din meniu, cu tasta **P1** se anulează operația și se restaurează valoarea anterioară operației.

Tabelul de mai jos arată valorile pentru a abilita sondelor în funcție de instalația hidraulică folosită

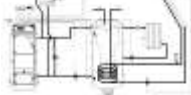
Configurare Instalația [P37]	Descriere	Sonde apă abilitate	Pompe abilitate
Set: 0	Încălzire de bază 	Sondă tur cazan S4 Sondă retur cazan S5	Pompă instalație (PI) Pompă anticondens (PR)
Set: 1	Încălzire + Boiler 	Sondă tur cazan S4 Sondă retur cazan S5 Sondă boiler sanitar punct înalt S3	Pompă instalație (PI) Pompă anticondens (PR) Pompă boiler sanitar (PB)
Set: 2	Încălzire + Puffer/combi 	Sondă tur cazan S4 Sondă retur cazan S5 Sondă puffer - înaltă S3 Sondă puffer - joasă S2	Pompă instalație (PI) Pompă anticondens (PR) Pompă puffer (PB)
Set: 3	Încălzire + Boiler + Panouri Solare 	Sondă tur cazan S4 Sondă retur cazan S5 Sondă boiler sanitar punct înalt S3 Sondă boiler sanitar punct jos S2 Sondă panouri solare S1	Pompă instalație (PI) Pompă anticondens (PR) Pompă boiler sanitar (PB) Pompă panouri solare (PS)
Set: 4	Încălzire + Puffer + Panouri Solare 	Sondă tur cazan S4 Sondă retur cazan S5 Sondă puffer punct înalt S3 Sondă puffer punct jos S2 Sondă panouri solare S1	Pompă instalație (PI) Pompă anticondens (PR) Pompă puffer (PB) Pompă panouri solare (PS)

9.4. Meniu Test Ieșiri

Meniul care permite testarea tuturor ieșirilor plăcii electronice (inclusiv sarcinile electrice respective) cu cazanul în stare de **Stins**, fără condiții de alarme / erori și cu pompele oprite.

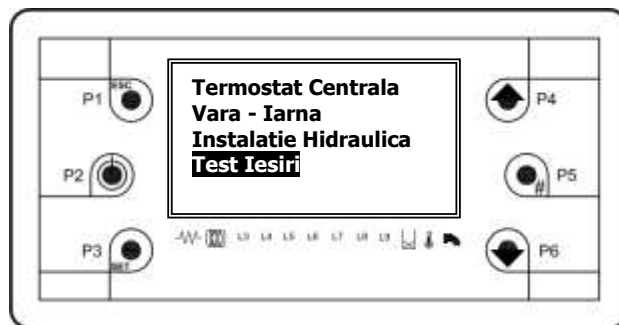

CUM SE PROCEDEAZĂ

- Apăsați tasta **P3** (SET).
- Cu tastele **P4** și **P6** evidențiați inscripția "Test Iesiri".
- Cu tasta **P3** intrați în submeniul evidențiat și obțineți lista submeniurilor.

Exhaustor
Vent.Secundar/Curatare Cen.
Snec
Rezistenta
Pompa Instalatie

Pompa Recirculare
Pompa Boiler
Pompa Solar
Vana
Arzator

Legendă:

TEST	DESCRIERE
Exhaustor	Ventilator fum
Vent.Secundar/Curatare Cen.	Motor curățare încăpere cenușă peleți (NE FOLOSIT)
Snec	Șnec (NE FOLOSIT)
Rezistenta	Rezistență aprindere peleți (NE FOLOSIT)
Pompa Instalatie	Pompă instalație
Pompa Rrecirculare	Pompă anticondens / recirculare
Pompa Boiler	Pompa încărcare boiler / puffer - puffer combi
Pompa Solar	Pompă panouri solare
Vana	Vană aer curățare brazier
Arzator	Ieșire arzător gaz-motorină auxiliar (220V)

- Cu tastele **P4** și **P6** evidențiați inscripția dorită.
- Apăsați tasta **P3** (SET).



- Câmpul evidențiat pâlpâie, cu tasta **P4** treceți selecția pe **ON**.
- Apăsați tasta **P3** (SET) pentru a porni testul (ex. Pompă instalație).
- Pentru a opri motorul treceți selecția pe **OFF** cu tasta **P6**.
- Apăsați tasta **P3** (SET) pentru a termina testul.
- Apăsați tasta **P1** (ESC) pentru a ieși din submeniu.



ATENȚIE: la testul ventilatorului este posibilă verificarea vitezei acestuia. La restanțele test este posibilă doar trecerea ON / OFF (pornit/oprit).



ATENȚIE: testul ieșirilor se poate efectua doar cu centrala în stare de STINS fără condiții de alarme / erori și cu pompele oprite.

10. MENU PERSONALIZĂRE

Placa este dotată cu un meniu de personalizare, intrarea se face apăsând tasta **P3** timp de 3 secunde. Meniul este accesibil în orice stare de funcționare.

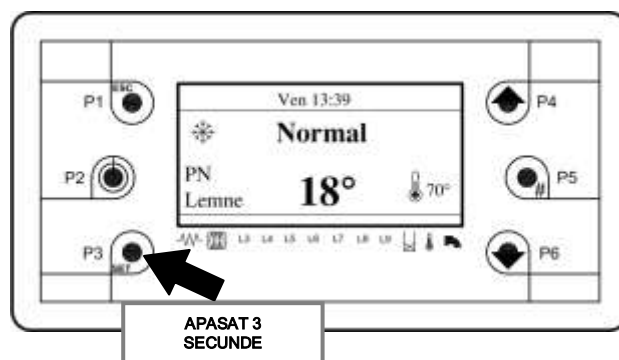

10.1. Personalizare - Setare Tastatură

“Impostazioni Tastiera” permite reglarea datei și orei, în plus este posibilă selectarea limbii panoului de comandă.



CUM SE PROCEDEAZĂ

- Apăsați tasta **P3** (SET) timp de 3 secunde.
- Cu tastele **P4** și **P6** evidențiați inscripția “Setare Tastatura”.
- Cu tasta **P3** intrați în submeniul evidențiat și obțineți lista submeniurilor.



Modificare dată și oră

- Cu tastele **P4** și **P6** evidențiați inscripția “Data si Ora”.
- Apăsați tasta **P3** (SET).

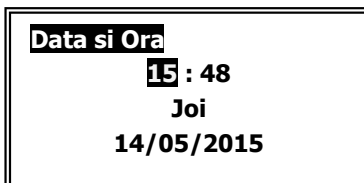

- Cu tastele **P4** și **P6** evidențiați inscripția de modificat.
- Apăsați tasta **P3** (SET), (valoarea pâlpâie).
- Cu tastele **P4** și **P6** modificați valoarea.
- Apăsați tasta **P3** (SET) pentru confirmarea modificării (valoarea nu mai pâlpâie).
- Apăsați tastele **P4** și **P6** pentru evidenția alte inscripții sau ieșiți cu tasta **P1** (ESC).

Modificare limbă

- Cu tastele **P4** și **P6** evidențiați inscripția “Limba”.

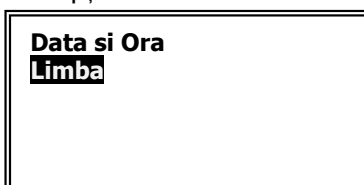

- Apăsați tasta **P3** (SET).



- Cu tastele **P4** și **P6** evidențiați limba de modificat.
- Apăsați tasta **P3** (SET) pentru confirmarea modificării.
- Apăsați tasta **P1** (ESC) pentru ieșire.

10.2. Personalizare - Meniu Tastatură

“Meniu Tastatura” permite reglarea vizualizării display-ului.



CUM SE PROCEDEAZĂ

- ❑ Apăsați tasta **P3** (SET) timp de 3 secunde.
- ❑ Cu tastele **P4** și **P6** evidențiați inscripția “Meniu Tastatura”.
- ❑ Cu tasta **P3** intrați în submeniul evidențiat și obțineți lista submeniurilor.

Reglare Contrast
Reglare Lumina Minima
Adresa Tastatura
Lista Noduri
Alarma Acustica

Modificare “Reglare Contrast”

- ❑ Cu tastele **P4** și **P6** evidențiați inscripția “Reglare Contrast”.
- ❑ Apăsați tasta **P3** (SET).

Reglare Contrast

+
0 15
-

- ❑ Cu tastele **P4** și **P6** modificați valoarea contrastului.
- ❑ Apăsați tasta **P3** (SET) pentru confirmarea modificării.
- ❑ Apăsați tasta **P1** (ESC) pentru ieșire.

Modificare “Reglare Lumina Minimă”

- ❑ Cu tastele **P4** și **P6** evidențiați inscripția “Reglare Lumina Minima”.

Reglare Contrast
Reglare Lumina Minima
Adresa Tastatura
Lista Noduri
Alarma Acustica

- ❑ Apăsați tasta **P3** (SET).

Reglare Lumina Minima

+
*** 0**
-

- ❑ Cu tastele **P4** și **P6** modificați valoarea luminii minime când nu se folosesc comenzile.
- ❑ Apăsați tasta **P3** (SET) pentru confirmarea modificării.
- ❑ Apăsați tasta **P1** (ESC) pentru ieșire.

Modificare "Adresa Tastatura și Lista Noduri"

Reglare Contrast
Reglare Lumina Minima
Adresa Tastatura
Lista Noduri
Alarma Acustica

Reglare Contrast
Reglare Lumina Minima
Adresa Tastatura
Lista Noduri
Alarma Acustica



ATENȚIE: meniurile "Adresa Tastatura" și "Lista Noduri" sunt rezervate service-ului și nu pot fi modificate din meniu client..

Modificare "Alarmă Acustică"

- Cu tastele **P4** și **P6** evidențiați inscripția "Alarma Acustica".

Reglare Contrast
Reglare Lumina Minima
Adresa Tastatura
Lista Noduri
Alarma Acustica

- Apăsați tasta **P3** (SET).

Alarma Acustica

Activat
Deconectat

- Cu tastele **P4** și **P6** selectați activarea sau dezactivarea alarmei acustice.
- Apăsați tasta **P3** (SET) pentru confirmarea modificării.
- Apăsați tasta **P1** (ESC) pentru ieșire.

10.3. Personalizare - Meniu Sistem

"Meniu Sistem" are accesul mascat cu o parolă. Acest meniu este rezervat persoanelor de service sau tehnicienilor de service.



11. SCHEME HIDRAULICE

Toate schemele hidraulice indicate în această documentație sunt doar orientative, astfel încât ele trebuie avizate de un birou tehnic de proiectare autorizat. Producătorul nu își asumă nici o răspundere pentru daune provocate bunurilor, persoanelor, animalelor, derivând dintr-o proiectare greșită a instalației. Pentru orice schemă care nu este indicată în mod explicit în prezenta documentație, contactați un birou tehnic de proiectare autorizat. Eventuala montare a unor instalații neautorizate sau ce nu sunt conforme cu cele indicate va conduce la anularea garanției.



Notă:

PENTRU O CORECTĂ FUNCȚIONARE A CAZANULUI ESTE OBLIGATORIE SĂ INSTALAȚI POMPA DE RECIRCULARE PENTRU A EVITA STRATIFICĂRI DE TEMPERATURĂ ÎN CAZAN.



ABSENȚA POMPEI DE RECIRCULARE DUCE LA PIERDEREA GARANȚIEI.

11.1. Scheme indicative pentru instalația doar încălzire

Sistemul doar încălzire se compune din următoarele părți:

1. **Sondă tur cazan (S4):** este poziționată în teaca ce se află pe lângă racordul de tur al cazanului (A6), și pe baza valorilor de temperatură citite controlul electronic al cazanului comandă trecerile de la un stat la altul ale ciclului de funcționare și activarea pompelor.
2. **Sondă retur cazan (S5):** este poziționată în teaca ce se află pe lângă racordul de retur al cazanului (A7), și controlează funcționarea pompei de recirculare sau anticondens (PR).
3. **Pompă de circulație (PI):** este activată când temperatura apei depășește valoarea setată de **TH-POMPA-INSTALAȚIE [A01]**, însă se va activa cu adevărat numai când termostatul de ambient cere căldură. Rămâne mereu activă, independent de termostatul de ambientă, în caz de alarmă antiîngheț (temperatura apei de tur sub valoarea setată de **TH-CENTRALA-ICE [A00]**), sau în caz de funcționare în statul de "anti inerție" (temperatura apei de tur peste valoarea setată de **TH-CENTRALA-SICUR [A04]**).
4. **Pompă de recirculare sau anticondens (PR):** este activată când temperatura apei urcă peste valoarea setată de **TH-POMPA-RECIRCULARE [A14]**, însă se va activa cu adevărat numai dacă temperatura apei de tur va fi mai mare de cea de retur cu o diferență egală cu valoarea setată de parametrul **DIFERENȚIAL RECIRCULARE[D00]** al meniului protejat. Rămâne mereu activă în caz de alarmă antiîngheț (temperatura apei de tur sub valoarea setată de **TH-CENTRALA-ICE [A00]**) sau în caz de funcționare "anti inerție" (temperatura apei de tur peste valoarea setată de **TH-CENTRALA-SICUR [A04]**).

11.1.1. Schemă indicativă doar încălzire

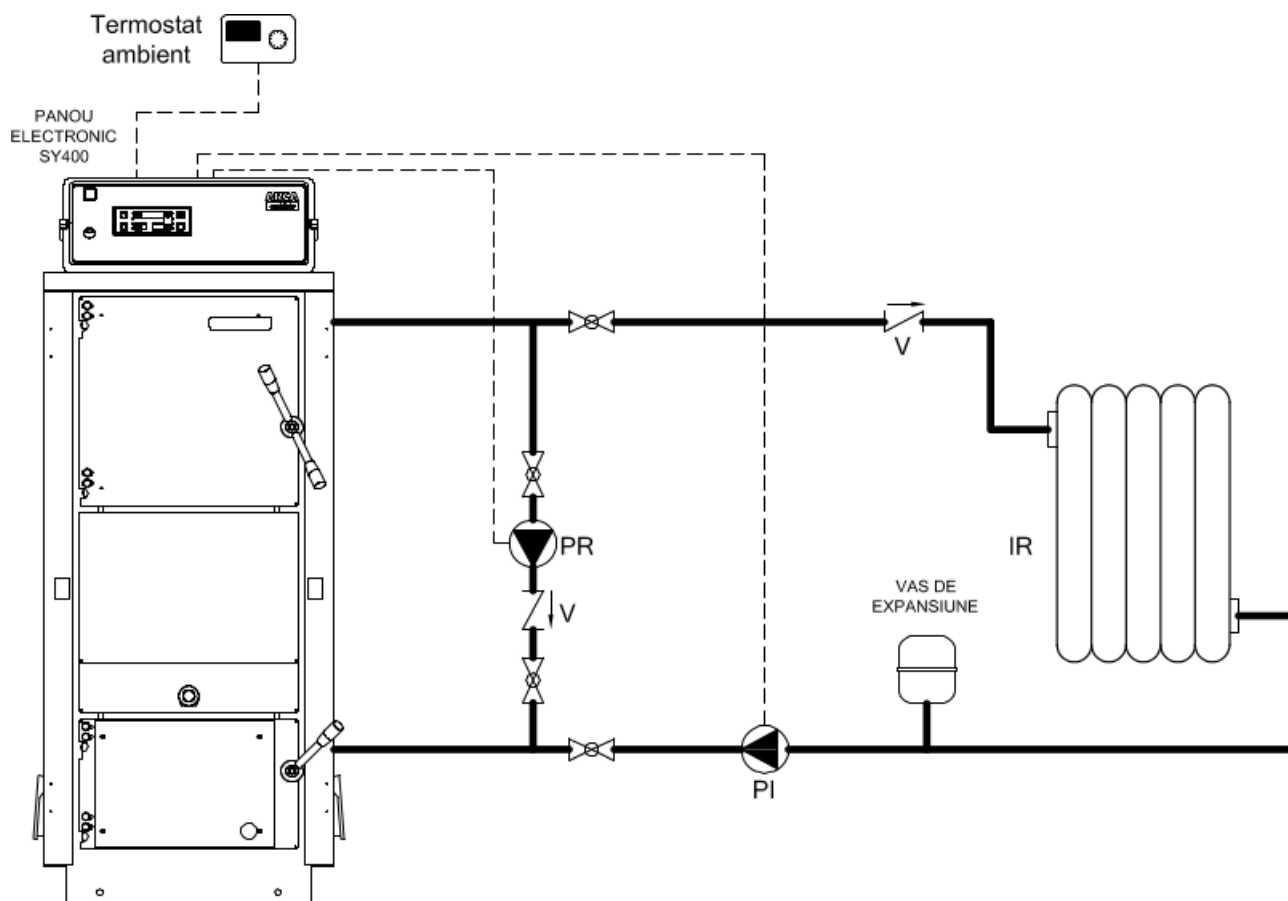

Legendă:

PI	Pompă instalație	V	Supapă
PR	Pompă de recirculare	IR	Instalație Încălzire



CONFIGURARE INSTALAȚIE HIDRAULICĂ:

meniul utilizatorului "Instalație Hidraulică" setați valoarea - 0 -

CONEXIUNI ELECTRICE:

- Pompă instalație **PI** conectată electric la bornele 4 - 5 - 6 ale regletei.
- Pompă recirculare **PR** conectată electric la bornele 7 - 8 - 9 ale regletei.
- Termostat de ambientă **TA** conectat electric la bornele 16 - 17 ale regletei.

11.1.2. Schemă indicativă doar încălzire cu vană de amestec

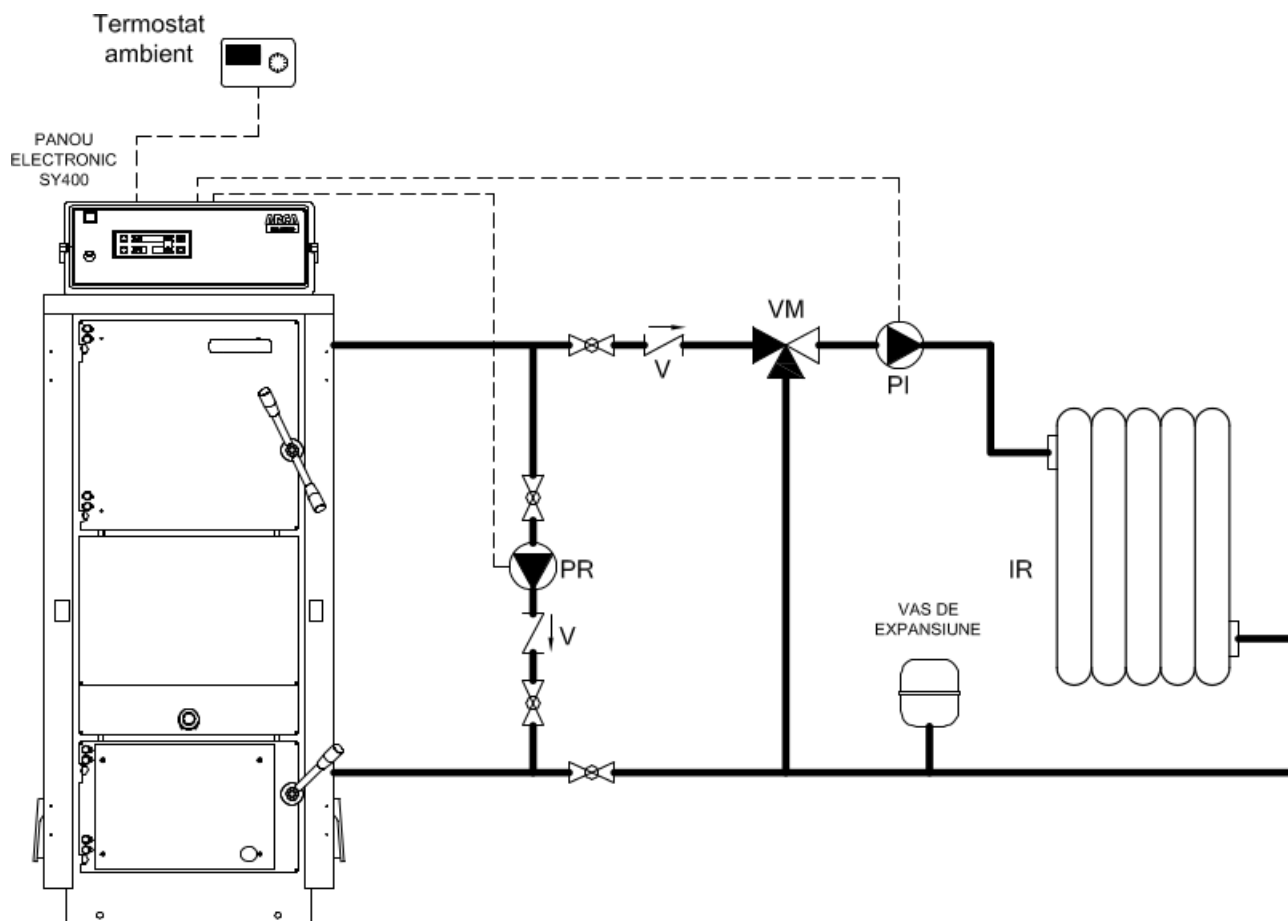

Legendă:

PI	Pompă instalație	V	Supapă
PR	Pompă de recirculare	VM	Vană de amestec
IR	Instalație de încălzire		



CONFIGURARE INSTALAȚIE HIDRAULICĂ:

meniul utilizatorului "Instalație Hidraulică" setați valoarea - 0 -

CONEXIUNI ELECTRICE:

- Pompă instalație **PI** conectată electric la bornele 4 - 5 - 6 ale regletei.
- Pompă recirculare **PR** conectată electric la bornele 7 - 8 - 9 ale regletei.
- Termostat de ambientă **TA** conectat electric la bornele 16 - 17 ale regletei.



ATENȚIE: vana de amestec **VM** nu este gestionată de către placa SY 400 dar trebuie să aibe o reglare autonomă.

11.2. Scheme indicative pentru instalația cu boiler

Instalația de încălzire cu acumulare de apă menajeră este compusă de următoarele părți:

1. **Sondă tur cazan (S4):** este poziționată în teaca ce se află pe lângă racordul de tur al cazanului (A6), și pe baza valorilor de temperatură citite controlul electronic al cazanului comandă trecerile de la un stat la altul ale ciclului de funcționare și activarea pompelor.
2. **Sondă retur cazan (S5):** este poziționată în teaca ce se află pe lângă racordul de retur al cazanului (A7), și controlează funcționarea pompei de recirculare sau anticondens (PR).
3. **Sondă boiler - punct înalt (S3):** este poziționată în teaca respectivă în partea de sus a rezervorului de acumulare și este folosită pentru controlarea pompei de circulație respective (PB).
4. **Sondă boiler - punct jos (S2):** este poziționată în teaca respectivă în partea de jos a rezervorului de acumulare și este folosită pentru controlarea pompei de circulație a panourilor solare (PS).
5. **Sondă panouri solare (S1):** este poziționată pe turul colectorului panourilor solare și este folosită pentru controlarea pompei de circulație a panourilor solare (PS).
6. **Pompă de circulație (PI):** este activată când temperatura apei depășește valoarea setată de **TH-POMPA-INSTALAȚIE-PUFFER [A34]**, însă se va activa efectiv numai când termostatul de ambient cere căldură. Rămâne mereu activă, independent de termostatul de ambient, în caz de alarmă antiîngheț (temperatura apei de tur sub valoarea setată de **TH-CENTRALA-ICE [A00]**), sau în caz de funcționare în statul de "anti inerție" (temperatura apei de tur peste valoarea setată de **TH-CENTRALA-ICE [A00]**).
7. **Pompă de recirculare sau anticondens (PR):** este activată când temperatura apei urcă peste valoarea setată de **TH-POMPA-RECIRCULARE [A14]**, însă se va activa efectiv numai dacă temperatura apei de tur va fi mai mare de cea de retur cu o diferență egală cu valoarea setată de parametrul **DIFERENȚIAL RECIRCULARE [D00]** al meniului protejat. Rămâne mereu activă în caz de alarmă antiîngheț (temperatura apei de tur sub valoarea setată de **TH-CENTRALA-ICE [A00]**) sau în caz de funcționare "anti inerție" (temperatura apei de tur peste valoarea setată de **TH-CENTRALA-SICUR [A04]**).
8. **Pompa boiler (PB):** este abilitată când temperatura apei urcă peste valoarea setată de **TH-POMPA-BOILER [A15]**, însă se va activa efectiv numai dacă temperatura porțiunii de sus a rezervorului este sub valoarea setată de **TH-BOILER-SANITAR [A32]**. Se oprește atunci când temperatura porțiunii de sus a rezervorului ajunge la valoarea setată de sus-numitul parametru. Rămâne mereu activă, independent de termostatul de ambient, în caz de alarmă antiîngheț (temperatura apei de tur sub valoarea setată de **TH-CENTRALA-ICE [A00]**) sau în caz de funcționare "anti inerție" (temperatura apei de tur peste valoarea setată de **TH-CENTRALA-SICUR [A04]**).

11.2.1 Schema indicativă instalația cu boiler sanitar

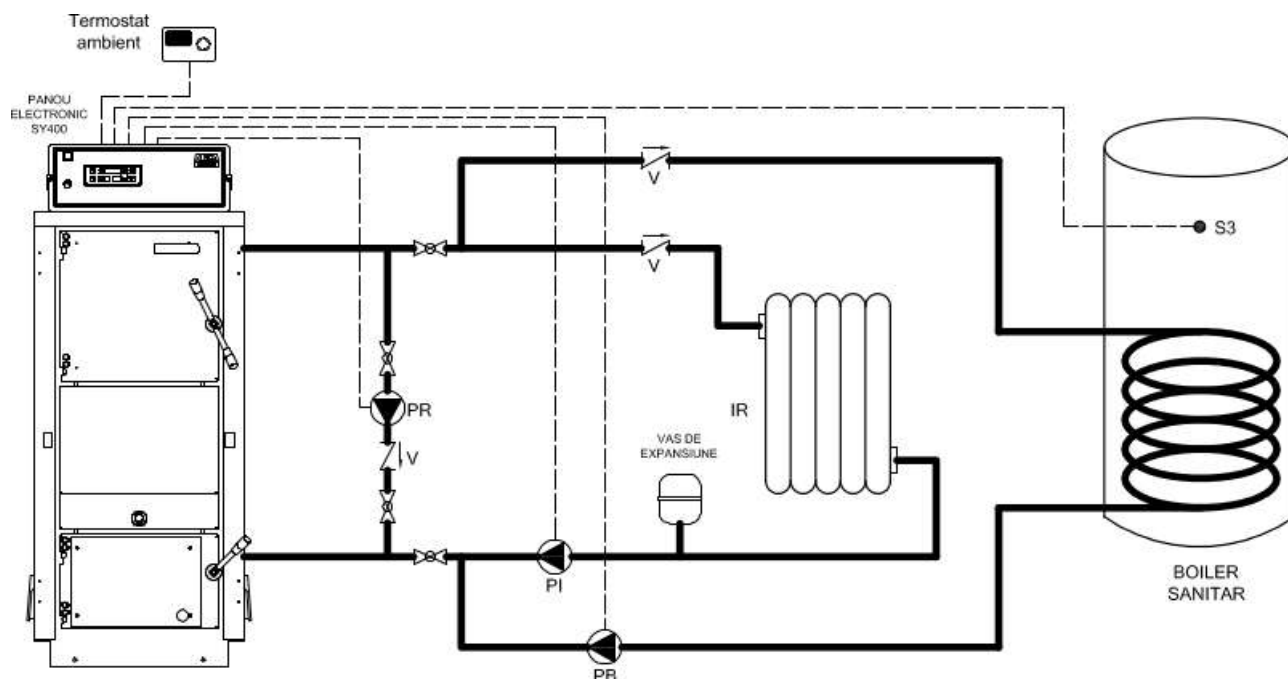

Legendă:

PI	Pompă instalație	V	Supapă
PR	Pompă de recirculare	IR	Instalație de încălzire
PB	Pompă boiler sanitar	S3	Sondă boiler punct înalt



CONFIGURARE INSTALAȚIE HIDRAULICĂ:

meniul utilizatorului "Instalație Hidraulică" setați valoarea - 1 -

CONEXIUNI ELECTRICE:

- Pompă instalație **PI** conectată electric la bornele 4 - 5 - 6 ale regletei.
- Pompă recirculare **PR** conectată electric la bornele 7 - 8 - 9 ale regletei.
- Pompă boiler sanitar **PB** conectată electric la bornele 10 - 11 - 12 ale regletei..
- Sondă boiler **S3** conectată electric la bornele 43 - 44 ale plăcii electronice.
- Termostat de ambientă **TA** conectat electric la bornele 16 - 17 ale regletei.



NOTE: Schema prevede instalarea unui boiler sanitar pentru producerea apei menajere calde în prioritate pe instalația de încălzire.

Pe placa SY400 a centralei este posibil să se aleagă funcția vară / iarnă.

Pe funcția iarnă este abilitată pompa instalației **PI** și pompa boiler **PB** în prioritar.

În funcția vară este abilitată doar pompa boiler **PB**.

11.2.2. Schemă indicativă instalația cu boiler sanitar și panouri solare

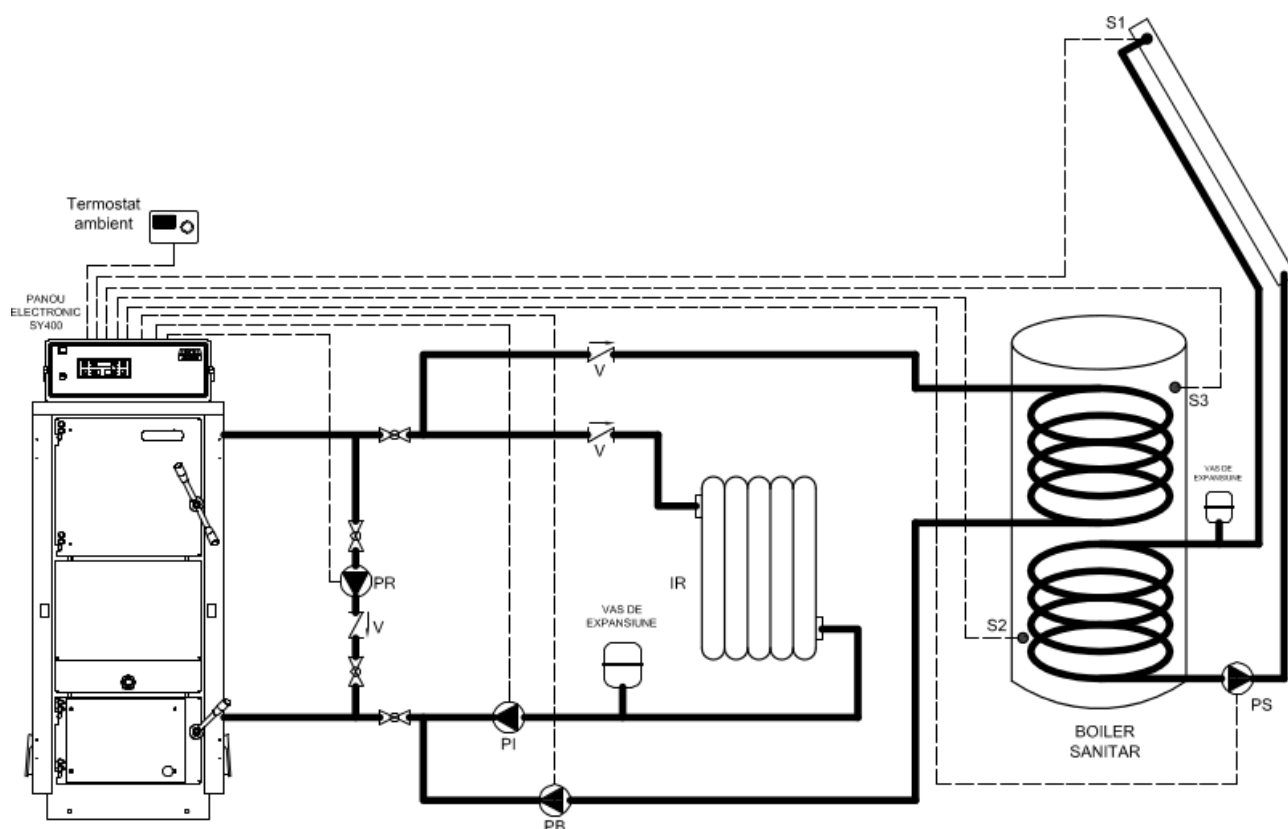

Legendă:

PI	Pompă instalație	S1	Sondă panouri solare
PR	Pompă de recirculare	S2	Sondă boiler punct jos
PB	Pompă boiler sanitar	S3	Sondă boiler punct înalt
PS	Pompă panou solar	V	Supapă
IR	Instalație de încălzire		



CONFIGURARE INSTALAȚIE HIDRAULICĂ:

meniul utilizatorului "Instalație Hidraulică" setați valoarea - 3 -

CONEXIUNI ELECTRICE:

- Pompă instalație **PI** conectată electric la bornele 4 - 5 - 6 ale regletei.
- Pompă recirculare **PR** conectată electric la bornele 7 - 8 - 9 ale regletei.
- Pompă boiler sanitar **PB** conectată electric la bornele 10 - 11 - 12 ale regletei.
- Pompă panouri solare **PS** conectată electric la bornele 13 - 14 - 15 ale regletei.
- Sondă boiler punct înalt **S3** conectată electric la bornele 43 - 44 ale plăcii electronice.
- Sondă boiler punct jos **S2** conectată electric la bornele 41 - 42 ale plăcii electronice.
- Sondă panouri solare **S1** conectată electric la bornele 39 - 40 ale plăcii electronice
- Termostat de ambientă **TA** conectat electric la bornele 16 - 17 ale regletei.



NOTE: Schema prevede instalarea unui boiler sanitar pentru producerea apei menajere calde în prioritate pe instalația de încălzire cu integrarea unor panouri solare.

Pompa **PS** (panouri solare) este gestionată direct de către placa SY400 a centralei prin diferențialul dintre sonda **S1** și sonda **S2**. În perioada de iarnă este activă funcția antigel.

Pe placa SY400 a centralei este posibilă alegerea funcției vară / iarnă.

Pe funcția iarnă este abilitată pompa instalație **PI** și pompa boiler **PB** în prioritar.

În funcția vară este abilitată doar pompa boiler **PB**.

11.3. Scheme indicative pentru instalația cu puffer sau puffer-combi

Instalația Încălzire cu puffer sau puffer-ul combi este compusă din următoarele părți:

1. **Sondă tur cazan (S4):** se află în teaca respectivă pe lângă racordul de tur al cazanului (racordul A6) și pe baza ei se pot citi toți parametrii de temperatură a apei pentru schimburile de stat ale cazanului și pentru abilitările la funcționarea pompelor.
2. **Sondă retur cazan (S5):** se află în teaca respectivă pe lângă racordul de retur al cazanului (racordul A7) și controlează funcționarea pompei de recirculare anticondens (PR).
3. **Sondă puffer - partea de sus (S3):** se află în teaca respectivă în partea de sus a puffer-ului și este folosită pentru controlarea pompei puffer (PB) și a pompei de circulație a instalației de încălzire (PI).
4. **Sondă puffer - partea de sus (S2):** se află în teaca respectivă în partea de sus a puffer-ului și este folosită pentru controlarea pompei puffer (PB) și a pompei de circulație a instalației de încălzire (PS).
5. **Sondă panourile solare (S1):** se află pe turul colectorului panourilor solare și folosește la controlarea pompei circuitului de la panourile solare (PS).
6. **Pompă Instalație (PI):** este activată deasupra valorii **TH-POMPĂ-INSTALAȚIE-PUFFER [A34]**, dar va intra cu adevărat în funcțiune numai după consensul termostatului de ambientă. Rămâne în funcțiune continuativ, neluând în considerare termostatul de ambientă, în caz de **alarmă antigel** (temperatura apei de tur mai mică de valoarea **TH-CAZAN-ÎNG [A00]**) sau în caz de funcționare **anti-inerție** (temperatura apei de tur mai mare de valoarea **TH-CAZAN-SIGUR [A04]**).
7. **Pompă de recirculare sau anticondens (PR):** este activată când temperatura depășește valoarea **TH-POMPĂ-RECIRCULARE [A14]**, dar va intra cu adevărat în funcțiune numai dacă temperatura apei de tur va fi mai mare decât cea de retur, cu un delta exprimat de valoarea parametrului **DIFERENȚIAL RECIRCULARE [D00]** din meniul protejat. Rămâne în funcție continuativ, în caz de alarmă antigel (temperatura apei de tur mai mică de valoarea **TH-CAZAN-ÎNG [A00]**) sau în caz de funcționare anti-inerție (temperatura apei de tur mai mare de valoarea **TH-CAZAN-SIGUR [A04]**).
8. **Pompă pufferului (PB):** este activată deasupra valorii **TH-POMPA-BOILER [A15]**, dar va intra cu adevărat în funcțiune numai dacă temperatura din partea superioară a rezervorului apei menajere este sub valoarea **TH-PUFFER-ON [A33]**. Se oprește când temperatura apei în partea de jos a puffer-ului atinge valoarea **TH-PUFFER-OFF [A48]**. Rămâne în funcție continuativ, neluând în considerare termostatul de ambientă, în caz de **alarmă antigel** (temperatura apei de tur mai mică decât valoarea **TH-CAZAN-ÎNG [A00]**) sau în caz de funcționare **anti-inerție** (temperatura apei de tur mai mare de valoarea **TH-CAZAN-SIGUR [A04]**).
9. **Pompă panourile solare (PS):** intră în funcțiune dacă temperatura apei din colectorul panourilor solare este mai mare decât cea din partea inferioară a rezervorului apei menajere, cu un delta exprimat de valoarea parametrului **DIFERENȚIAL SOLAR [D16]** din meniul protejat. Dacă temperatura apei din partea superioară a rezervorului atinge valoarea **TH-BOILER-SIGUR [A35]**, pentru motive de siguranță pompa va fi decuplată. În caz de alarmă antigel panouri solare (temperatura apei panourilor mai mică decât valoarea **TH-SOLAR-ÎNG [A48]**) pompa va intra în funcțiune periodic, cu timpi de pauză egali cu parametrul **TIMP SOLAR ÎNG OFF [T37]** și timpi de lucru egali cu **TIMP SOLAR ÎNG ON [T36]**.

11.3.1. Schemă indicativă instalația cu puffer

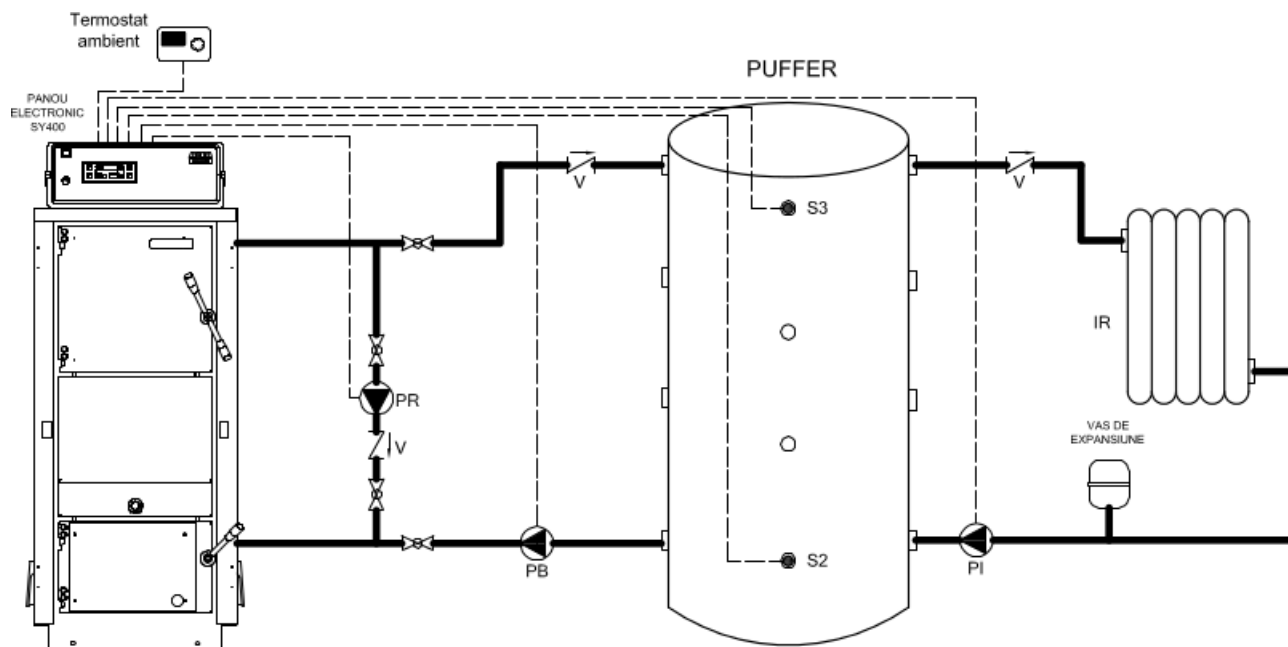

Legendă:

PI	Pompă instalație	V	Clapetă de sens
PR	Pompă de recirculare	S2	Sondă Puffer partea de jos
PB	Pompă încărcare termică puffer	S3	Sondă Puffer partea de sus
IR	Instalație de încălzire		



CONFIGURARE INSTALAȚIE HIDRAULICĂ:

meniul utilizatorului "Instalație Hidraulică" setați valoarea - 2 -

CONEXIUNI ELECTRICE:

- Pompă instalație **PI** conectată electric la bornele 4 - 5 - 6 ale regletei.
- Pompă recirculare **PR** conectată electric la bornele 7 - 8 - 9 ale regletei.
- Pompă boiler sanitar **PB** conectată electric la bornele 10 - 11 - 12 ale regletei.
- Sondă boiler punct înalt **S3** conectată electric la bornele 43 - 44 ale plăcii electronice.
- Sondă boiler punct jos **S2** conectată electric la bornele 41 - 42 ale plăcii electronice.
- Termostat de ambientă **TA** conectat electric la bornele 16 - 17 ale regletei.



NOTE: Schema este prevăzută pentru instalarea unui acumulator inerțial (puffer) între centrala pe lemne și instalația de încălzire.

Pompa de încărcare termică a pufferului **PB** funcționează prin temperaturile citite de către sondele **S3** și **S2**.

Pompa instalației **PI** funcționează prin temperatura citită de către **S3** și de către termostatul de ambientă conectat la placa SY400 a centralei.

11.3.2. Schemă indicativă instalația cu puffer-ul combi și panourile solare

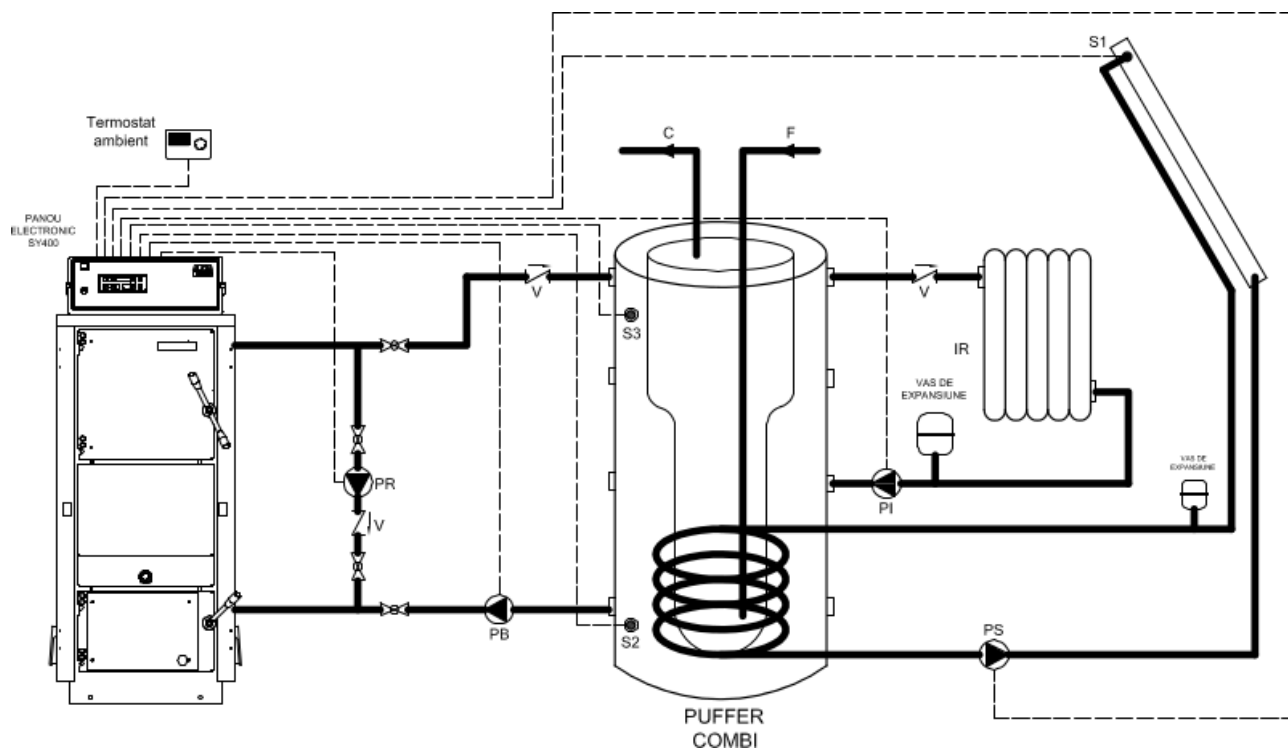

Legendă:

PI	Pompă instalație	S1	Sondă panouri solare
PR	Pompă de recirculare	S2	Sondă Puffer partea de jos
PB	Pompă încărcare termică puffer	S3	Sondă Puffer partea de sus
PS	Pompă panouri solare	V	Clapetă de sens
IR	Instalație de încălzire		



CONFIGURARE INSTALAȚIE HIDRAULICĂ:

meniul utilizatorului "Instalație Hidraulică" setați valoarea - 4 -

CONEXIUNI ELECTRICE:

- Pompă instalație **PI** conectată electric la bornele 4 - 5 - 6 ale regletei.
- Pompă recirculare **PR** conectată electric la bornele 7 - 8 - 9 ale regletei.
- Pompă boiler sanitar **PB** conectată electric la bornele 10 - 11 - 12 ale regletei.
- Pompă panouri solare **PS** conectată electric la bornele 13 - 14 - 15 ale regletei.
- Sondă boiler punct înalt **S3** conectată electric la bornele 43 - 44 ale plăcii electronice.
- Sondă boiler punct jos **S2** conectată electric la bornele 41 - 42 ale plăcii electronice.
- Sondă panouri solare **S1** conectată electric la bornele 39 - 40 ale plăcii electronice.
- Termostat de ambientă **TA** conectat electric la bornele 16 - 17 ale regletei.



NOTE: Schema este prevăzută pentru instalarea unui acumulator inerțial combinat (puffer combi) între centrala și instalația de încălzire cu integrarea panourilor solare.

Pompa **PS** (panouri solare) este gestionată în mod direct de placa SY400 a centralei prin diferențialul dintre sondele **S3** și **S2**. Pe perioada de iarnă este activă funcția antigel.

Pompa de încărcare termică a pufferului **PB** funcționează prin temperaturile citite de către sondele **S3** și **S2**.

Pompa instalației **PI** funcționează prin temperatura citită de către **S3** și de către termostatul de ambientă conectat la placa SY400 a centralei.

11.4. Scheme indicative pentru instalația de încălzire cu boiler și puffer

Instalația de încălzire cu rezervor de acumulare apă menajeră și puffer este compusă din următoarele părți:

1. **Sondă tur cazan (S4):** se află în teaca respectivă pe lângă racordul de tur al cazanului (racordul A6) și pe baza ei se pot citi toți parametrii de temperatură a apei pentru schimburile de stat ale cazanului și pentru abilitările la funcționarea pompelor.
2. **Sondă retur cazan (S5):** se află în teaca respectivă pe lângă racordul de retur al cazanului (racordul A7) și controlează funcționarea pompei de recirculare anticondens (PR).
3. **Sondă rezervor apă menajeră - partea de sus (S3):** se află în teaca de sus a rezervorului apei menajere și folosește la controlarea pompei circuitului de încălzire a apei menajere (PB).
4. **Sondă rezervor apă menajeră - partea de jos (S2):** se află în teaca de jos a rezervorului apei menajere și folosește la controlarea pompei circuitului de la panourile solare (PS).
5. **Sondă panourile solare (S1):** se află pe turul colectorului panourilor solare și folosește la controlarea pompei circuitului de la panourile solare (PS).
6. **Pompă puffer (PI):** este activată deasupra valorii TH-POMPĂ-INSTALAȚIE [A01], cu pompa circuitului de încălzire a apei menajere oprită.. Rămâne în funcțiune continuativ, neluând în considerare termostatul de ambientă, în caz de alarmă antigel (temperatura apei de tur mai mică de valoarea TH-CAZAN-ÎNG [A00]) sau în caz de funcționare anti-inerție (temperatura apei de tur mai mare de valoarea TH-CAZAN-SIGUR [A04]).
7. **Pompă de recirculare sau anticondens (PR):** este activată când temperatura depășește valoarea TH-POMPĂ-RECIRCULARE [A14], dar va intra cu adevărat în funcțiune numai dacă temperatura apei de tur va fi mai mare decât cea de retur, cu un delta exprimat de valoarea parametrului DIFERENȚIAL PENTRU RECIRCULARE [D00] din meniul protejat. Rămâne în funcție continuativ, în caz de alarmă antigel (temperatura apei de tur mai mică de valoarea TH-CAZAN-ÎNG [A00]) sau în caz de funcționare anti-inerție (temperatura apei de tur mai mare de valoarea TH-CAZAN-SIGUR [A04]).
8. **Pompă boilerului (PB):** este activată deasupra valorii TH-POMPA-BOILER [A15], dar va intra cu adevărat în funcțiune numai dacă temperatura din partea superioară a rezervorului apei menajere este sub valoarea TH-BOILER-SANITAR [A32]. Se oprește când temperatura apei atinge valoarea susnumitului parametru. Rămâne în funcție continuativ în caz de alarmă antigel (temperatura apei de tur mai mică decât valoarea TH-CAZAN-ÎNG [A00]) sau în caz de funcționare anti-inerție (temperatura apei de tur mai mare de valoarea TH-CAZAN-SIGUR [A04]).
9. **Pompă panourile solare (PS):** intră în funcțiune dacă temperatura apei din colectorul panourilor solare este mai mare decât cea din partea inferioară a rezervorului apei menajere, cu un delta exprimat de valoarea parametrului DIFERENȚIAL-SOLAR [D16] din meniul protejat. Dacă temperatura apei din partea superioară a rezervorului atinge valoarea TH-BOILER-SIGUR [A35], pentru motive de siguranță pompa va fi decuplată. În caz de alarmă antigel panouri solare (temperatura apei panourilor mai mică decât valoarea TH-SOLAR-ÎNG [A48]) pompa va intra în funcțiune periodic, cu timpi de pauză egali cu parametrul TIMP SOLAR ÎNG OFF [T37] și timpi de lucru egali cu TIMP SOLAR ÎNG ON [T36].

11.4.1. Schemă indicativă instalația cu puffer și boiler sanitar și panouri solare

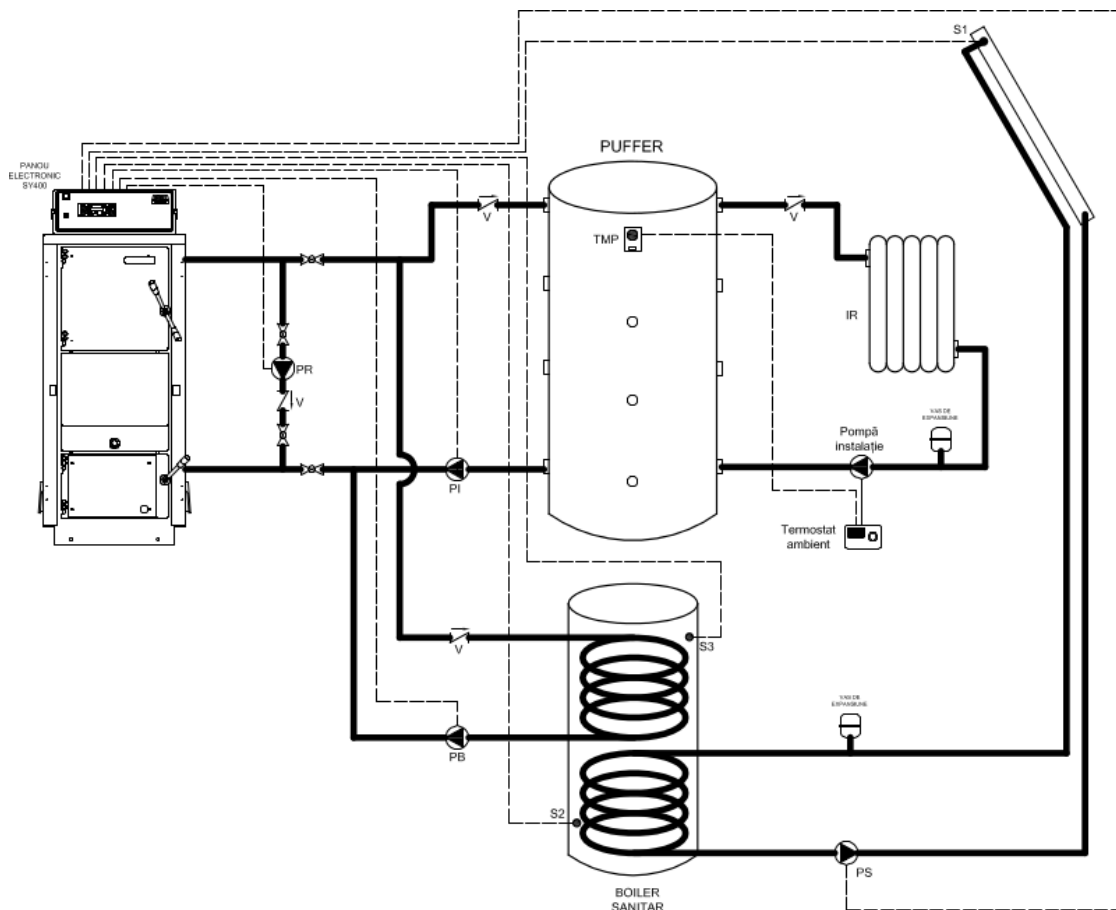

Legendă:

PI	Pompă încărcare termică puffer	S1	Sondă panouri solare
PR	Pompă de recirculare	S2	Sondă partea de jos boiler
PB	Pompă boiler	S3	Sondă partea de sus boiler
PS	Pompă panouri solare	V	Clapetă de sens
IR	Instalație de încălzire		



CONFIGURARE INSTALAȚIE HIDRAULICĂ:

meniul utilizatorului "Instalație Hidraulică" setați valoarea - 3 -

CONEXIUNI ELECTRICE:

- Pompă instalație **PI** conectată electric la bornele 4 - 5 - 6 ale regletei.
- Pompă recirculare **PR** conectată electric la bornele 7 - 8 - 9 ale regletei.
- Pompă boiler sanitar **PB** conectată electric la bornele 10 - 11 - 12 ale regletei.
- Pompă panouri solare **PS** conectată electric la bornele 13 - 14 - 15 ale regletei.
- Sondă boiler sanitar punct înalt **S3** conectată electric la bornele 43 - 44 ale plăcii electronice.
- Sondă boiler sanitar punct jos **S2** conectată electric la bornele 41 - 42 ale plăcii electronice.
- Sondă panouri solare **S1** conectată electric la bornele 39 - 40 plăcii ale electronice.

Această tipologie de instalație folosește ieșirea electrică **PI** pentru a încărca puffer-ul și "Pompă instalație" arătată pe schemă este circulatorul care încarcă instalația de încălzire **IR** a locuinței. Această pompă trebuie comandată din exterior de la panoul centralei SY400 și conectată direct la termostatul de ambientă. La ieșirea electrică **TA** a panoului SY400 trebuie să existe o punte astfel încât pompa de încărcare a puffer-ului **PI** să poată funcționa conform parametrilor de temperatură ai centralei.

Este recomandată instalarea termostatului de minimă temperatură puffer **TMP** (reglat la 50°/60°C) de poziționat pe punctul înalt al rezervorului inerțial și de conectat direct la termostatul de ambientă astfel încât "Pompă instalație" să pornească doar dacă puffer-ul a atins temperatura setată pe termostat.

Pompa **PS** (panouri solare) este gestionată direct de către placa SY400 a centralei prin diferențialul dintre sonda **S1** și **S2**. În perioada de iarnă este activă funcția antigel.

12. CONEXIUNI PENTRU O INSTALAȚIE DE ÎNCĂLZIRE CU "N" ZONE

Ca accesoriu, firma ARCA poate furniza o unitate de comandă pentru 4 zone (cod. SCH0005C) de conectat la panoul SY400.

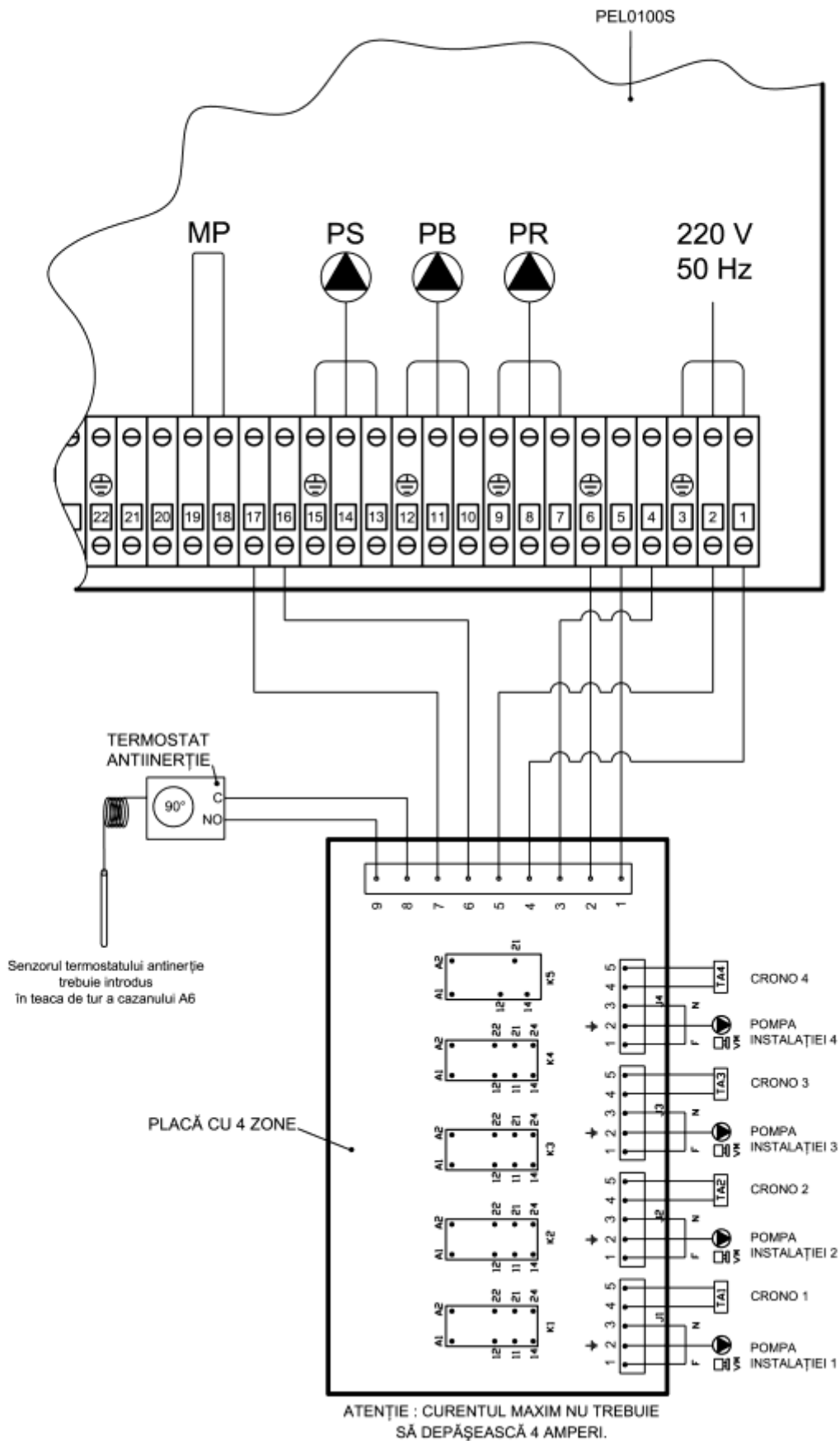

13. ÎNTREȚINEREA ȘI CURĂȚAREA

- ❑ Înainte de a trece la orice operație de întreținere, este indispensabil să scoateți cazanul de sub tensiune și să așteptați ca acesta să fie la temperatura ambient.
- ❑ Nu goliți niciodată apa din instalație decât din motive absolut imperative.
- ❑ Verificați periodic integritatea dispozitivului și/sau a conductei de fum.
- ❑ Nu curățați cazanul cu substanțe inflamabile (benzină, alcool, solvenți etc.)



Nu lăsați recipiente cu materiale inflamabile în încăperea în care este instalat cazanul !



O ÎNTREȚINERE ATENTĂ ESTE MEREU MOTIV DE ECONOMIE ȘI SIGURANȚĂ

13.1. Curățare zilnică

- ❑ Scoateți pătura de jar cu ajutorul vătraiului furnizat în dotarea cazanului, astfel încât cenușa care se adună în magazia de lemne să coboare prin fantele grilei. Această operație va evita obturarea fantelor grilei și în consecință o funcționare necorespunzătoare a cazanului; se va evita și supraîncălzirea elementelor din fontă a grătarului și o uzură precoce a lor.
- ❑ Scoateți cenușa din zona catalizatorilor.
- ❑ Verificați corecta poziție a catalizatorului superior. Catalizatorul superior trebuie să atingă întotdeauna cimentul refractar al ușii inferioare a cazanului. Aceasta se realizează păstrând catalizatorul un pic în afară și, prin împingerea ușii, aceasta se plasează direct pe poziția corespunzătoare.

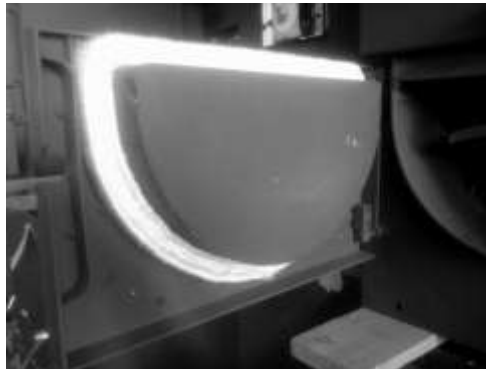

13.2. Curățare săptămânală

- ❑ Scoateți orice reziduu de combustie din buncărul superior de lemne (ușă superioară).
- ❑ Folosind unealta potrivită furnizată, curățați pasajele triunghiulare ale zonei de schimb termic (ușă inferioară).

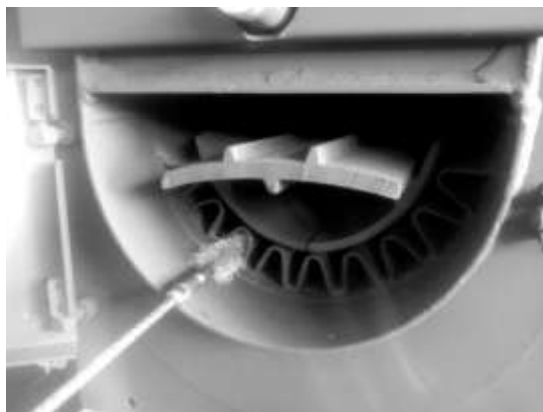

- ❑ Scoateți cenușa din cutia de fum prin ușile laterale.
- ❑ Verificați ca fantele grilei să nu fie înfundate.
- ❑ Rotiți și răsturnați catalizatorul superior la fiecare 2 - 3 săptămâni pentru a-i prelungi durata de funcționare.

Doar pentru Regovent 120 și 150

Aționați mânerul lateral al bătătorului (poz.9) astfel încât să curățați schimbatorul posterior vertical. Colectați cenușa cazută prin ușițele laterale (poz 8).

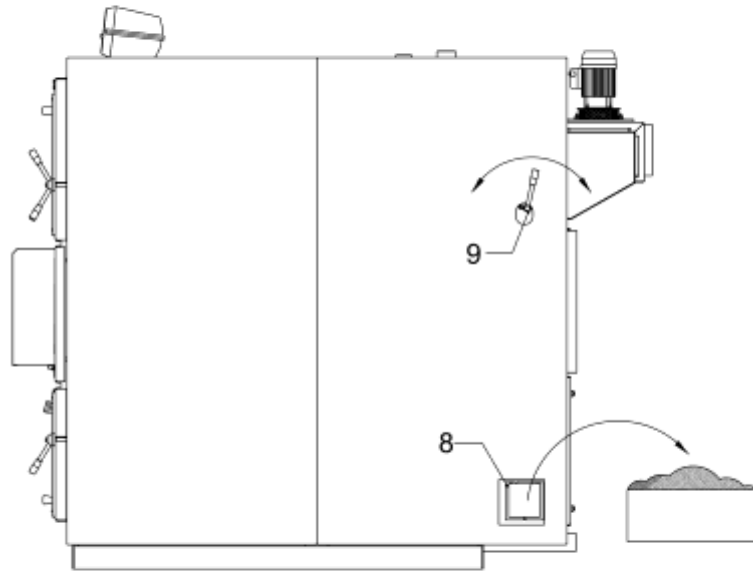

13.3. Curațare lunară

- ❑ Curățați paletele ventilatorului de eventualele depuneri. În mod normal, cu aer comprimat sau cu o periuță moale se obține o curățare perfectă. Dacă depunerile ar fi mai rezistente, trebuie în orice caz să se acționeze cu delicatețe pentru a evita dezechilibrarea grupului de ventilație, care ar deveni în acest caz mai zgomotos și mai puțin eficient.
- ❑ Verificați în mod periodic coșul de fum și tirajul înșăși.
- ❑ Curățați sonda de fum.

Doar pentru Regovent 120 și 150

Curățați schimbătorul posterior (vedeți desenul de mai jos)

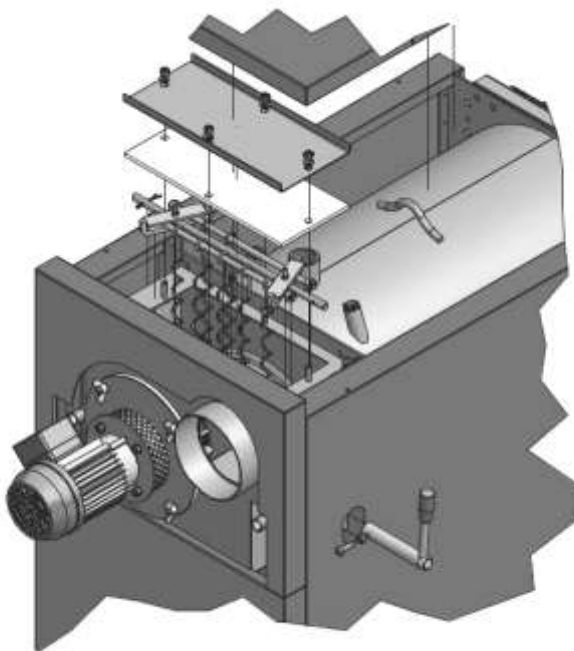

- Scoateți partea superioară posterioară mantalei centralei
- Îdepărtați capacul camerei de fum.
- Introduceți peria în coșurile de fum, ținând cont să fie introdusă până la capăt. Răzuiți de mai multe ori cu energie în fiecare coș al schimbătorului.

13.4. Întreținere anuală (facută de către service)

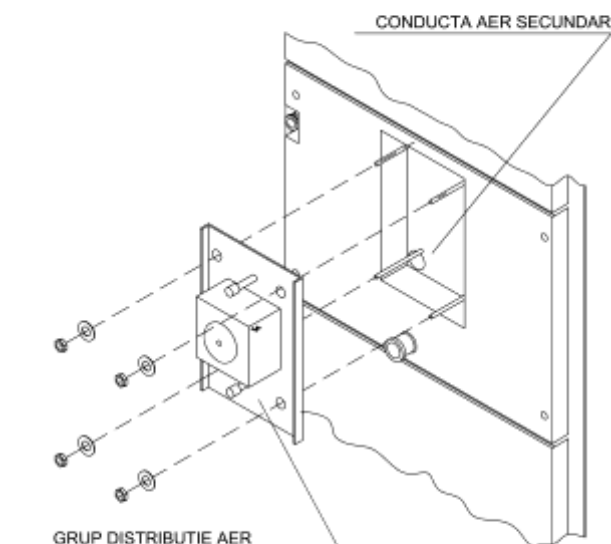

- ❑ La sfârșitul fiecărui sezon, efectuați o curățare generală a cazanului pe lemne, având grijă să îndepărtați toată cenușa din magazia de lemne. Dacă în timpul sezonului estiv cazanul nu este utilizat, păstrați oricum ușile închise.
- ❑ Verificați starea garniturilor și, dacă este necesar, înlocuiți-le.
- ❑ Curățați grupul de distribuție a aerului, locașul acestuia și conductele de aer secundar de bucățile de lemn, gudron și praf care s-au depus în timpul funcționării pe timp de iarnă. Curățați bine conductele de aer secundar cu o perie moale.
- ❑ Verificați în mod periodic coșul de fum și tirajul înșăși.

IMPORTANT: se recomandă ca operațiile de întreținere anuală să fie efectuate de către personal calificat sau de un centru de asistență tehnică autorizat. În caz de înlocuire a pieselor, utilizați numai piese de schimb originale ARCA.

14. REZOLVAREA PROBLEMELOR

14.1. Rezolvarea problemelor tabloului electronic de comandă

În caz de funcționare necorectă panoul electronic blochează centrala arătând pe display tipul de eroare care s-a întâmplat.

Pe display-ul superior apare inscripția “Er” urmată de sigla erorii.
Mai jos sunt arătate toate siglele care pot apărea.

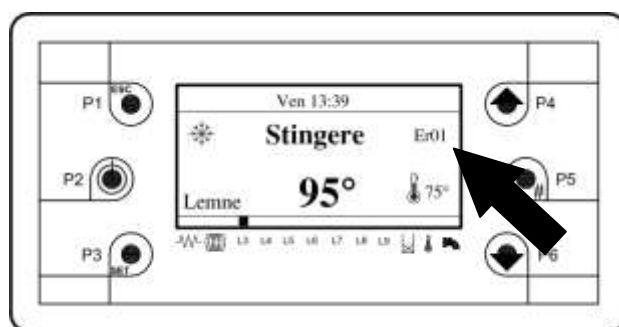

Eroare ER01

Centrala a intrat în supraîncalzire depășind 95° declanșând termostatul de siguranță și deschidând contactul 63 - 64 plăcii electronice.

Pentru a reseta eroarea așteptați ca temperatura de centrală să coboare sub 90°, apăsați tasta termostatlui de siguranță, păstrând apăsată tasta **P2** pentru 3 secunde.

La temperaturi foarte scăzute (sub zero sau în apropierea lui zero este posibil ca eroarea să nu se reseteze, În cazul acesta încălziți puțin cu o brichetă bulbul termostatlui până se încălzește și după aceea resetați eroarea păstrând apăsată tasta **P2** pentru 3 secunde.

Eroare ER02 (contactați centrul de service)

Placa electronică este prevăzută cu un contact “Termostat de rearmare 2” care nu este folosit. La contactele 7 și 8 ale plăcii este prezentă o punte pentru a păstra contactul deschis. Dacă apare eroarea verificați contactul puntei și oricum asigurați-vă să fie închis.

Pentru a reseta eroarea păstrați apăsată tasta **P2** pentru 3 secunde.

Eroare ER04

Sonda de tur S4 a relevat o temperatură mai mare de 90°C trecând centrala în fază de stingere pentru siguranță. Pentru a reseta eroarea așteptați să coboare temperatura sub 90° după aceea apăsați tasta **P2** timp de 3 secunde.

Eroare ER06 (contactați centrul de service)

Placa electronică este prevăzută cu un contact "Termostatul buncaului" care nu este folosit. La contactele 5 - 6 ale plăcii este prezentă o punte pentru a păstra contactul închis. Dacă apare eroarea verificați contactul puntei și oricum asigurați-vă să fie închis. Pentru a reseta eroarea păstrați apăsată tasta **P2** pentru 3 secunde.

Eroare ER11 (contactați centrul de service)

Placa este dotată cu un ceas cu calendar intern, care funcționează chiar în lipsă de curent, datorită unei baterii de rezervă. Dacă bateria este descărcată sau ceasul nu funcționează în mod corect, pe display este afișată eroarea 11. În acest caz contactați centrul de service pentru verificarea bateriei și dacă e cazul pentru a o schimba. Resetarea erorii se face apăsând tasta **P2** timp de 3 secunde.

Eroare ER12

Centrala a eșuat aprinderea datorită temperaturii fumului (*parametru F29 - meniu protejat TERM*) care nu a atins valoarea minimă (70°C) în 30 de minute. Pentru a reseta eroarea păstrați apăsată tasta **P2** pentru 3 secunde.

Eroare ER13

În timpul funcționării centrala s-a stins accidental deoarece temperatura fumului (parametru F28 - meniu protejat TERM) a coborât sub o valoare minimă (50°C). Această eroare apare de exemplu când se termină lemnele. Pentru a reseta eroarea țineți apăsată tasta **P2** pentru 3 secunde.

Eroare ER14 (contactați centrul de service)

Placa electronică este prevăzută cu un contact "Presostat" cu contact închis. La contacte 50 - 51 ale plăcii este prezentă o punte pentru a păstra contactul închis. Dacă apare eroarea verificați contactul puntei și oricum asigurați-vă să fie închis. Pentru a reseta eroarea țineți apăsată tasta **P2** pentru 3 secunde.

Eroare ER16 (contactați centrul de service)

Eroarea 16 este datorată lipsei de comunicații a prizei RS 485 a plăcii electronice cu care este conectat cablul display-ului. Pentru a reseta eroarea țineți apăsată tasta **P2** pentru 3 secunde.

Sond

Mesajul este vizualizat în timpul Check-Up-ului sau Aprinderii și arată că temperatura citită pe una sau mai multe sonde este valoarea minimă (0°C) sau valoarea maximă (depinde de sonda citită). Verificați ca sondele să fie conectate la placă și să nu fie deschise (0°C) sau în scurtcircuit (valoarea maximă a scării de temperatura).



Pentru orice problemă, vă recomandăm să vă adresați numai personalului calificat și/sau unui centru de asistență autorizat.

14.2. Rezolvarea problemelor cazanului

SIMPTOME	CAUZE PROBABILE	REMEDIU
Cazanul are tendința de a se stinge cu lemn înnegrit în magazie. Repornirea ia mult timp, dificultăți de formare a flăcării.	a) Grătarul este obturat. b) Aerul primar este insuficient.	a) Destupați grătarul. b) Măriți volumul de aer primar.
Flacăra este prea rapidă, zgomotoasă, multă cenușă albă și neagră. Cazanul consumă mult.	a) Exces de aer primar.	a) Diminuați volumul de aer primar.
Flacăra este scurtă, lentă, puterea este scăzută, materialul refractar al ușii inferioare este înnegrit.	a) Lipsă de aer primar.	a) Diminuați volumul de aer primar.
Cazanul produce mult gudron lichid în magazia de lemne.	a) Combustibil prea umed. b) Temperatură cazan prea scăzută. c) Intervale de pauză prea lungi cu magazia de lemne plină cu combustibil.	a) Alimentați cu lemne mai uscate. b) Setați termostatul de lucru la o temperatură de 75 - 80°C. c) Adaptați cantitatea de lemne alimentată la efectivele necesități.
Ventilatorul nu se oprește deloc, iar cazanul nu atinge temperatura.	a) Cazanul este înfundat b) Pompe necuplate la panou. c) Combustibil neîncărcat conform instrucțiunilor. d) Dimensionarea greșită a cazanului față de realele necesități de căldură a sistemului de încălzire.	a) Curățați cazanul în întregime. b) Racordați pompele la panoul electric. c) Alimentați cu lemne, astfel încât să se umple mai bine magazia de lemne, fără goluri. d) Deschideți și aduceți la temperatură fiecare zonă, în mod progresiv.



Pentru orice problemă, vă recomandăm să vă adresați numai personalului calificat și/sau unui centru de asistență autorizat.

15. SUGESTII TEHNICE GENERALE IMPORTANTE

15.1. Calibrări și temperaturi maxime

Centralele de putere mare sunt adesea utilizate de către clienți care au procese productive în cadrul sectoarelor de prelucrare a lemnului.

Deșeurile rezultate sunt introduse în centrale ca și combustibil.

Adesea aceste deșeuri sunt foarte uscate și pe lângă lemn natural conțin rășini, vopsele sau alte materiale care nu se pot folosi în centrală. În acest fel puterea calorifică a combustibilului devine prea ridicată și în consecință crește mult puterea centralei și temperatura fumului pe horn.



ATENȚIE! dacă temperatura fumului la puterea maximă urcă peste 200°C, pot surveni probleme cu motorul ventilatorului de evacuare a fumului (se uscă grăsimea de lubrificare), cu grilele din fontă (pot să fie supuse la o uzură precoce), cu catalizatorii, etc.

În același timp este indicată controlarea temperaturii și, dacă este prea mare, se va reduce puterea centralei, reducând aerul de alimentare și sugerând clientului de a amesteca cu lemnul foarte uscat sau cu deșeuri de mare putere calorifică, alt combustibil mai puțin uscat și/sau cu putere calorifică mai mică.

Pentru o bună funcționare a sistemului, temperatura fumului din centrală trebuie să fie cuprinsă între 150°C și 180°C.

Dacă este inferioară pot apărea probleme de condens și coroziune.

Dacă este superioară se pot deteriora ventilatorul, grătarele și catalizatorul.

Calibrarea centralei este obligatorie din cauza marilor diferențe de putere calorifică dintre combustibilii solizi utilizați.

15.2. Prima aprindere

Toate centralele și în mod particular cele de mare putere, au nevoie de o primă aprindere graduală pentru a putea permite uscarea uniformă și încălzirea părților din material refractar.

Deci este indicat să se pună o mică cantitate de lemn pentru prima aprindere și să se lase să crească treptat temperatura. În cazul în care se utilizează centrala la putere maximă de la prima aprindere pot apărea desprinderi superficiale de ciment refractar sau izolanți și crăpături profunde. În aceste cazuri, dacă umiditatea nu reușește să iasă treptat prin porozitățile cimentului pot apărea mici explozii.

15.3. Materiale și cimenturi refractare interne

Este destul de frecvent și absolut normal ca refractarele să aibă mici imperfecțiuni.

Din aceste motive, grosimea refractarelor este supradimensionată cu câțiva centimetri, în așa fel încât, chiar dacă apar fenomene ca și cele descrise la paragraful 15.2, izolarea centralei să fie garantată.

15.4. Autonomia centralei și frecvența de încărcare

În condiții normale de utilizare centrala trebuie încărcată de circa 2 ori pe zi. Prin condiții normale de utilizare se înțelege funcționarea în limitele de putere indicate.

Acestea se pot realiza dacă locuința de încălzit este bine izolată și dacă temperatura externă este în jur de 5 °C, etc.

În condiții extreme, încărcările de combustibil vor fi mai frecvente (de 3 sau 4 ori pe zi), iar pe timp de primăvară este suficientă și o singură încărcare pe zi.

15.5. Explozii

În condiții de tiraj insuficient al hornului și cu utilizarea de lemn foarte uscat, cu încărcări excesive de combustibil este posibil să apară fenomene de reținere de gaz în magazia de lemne a centralei. La repornirea ventilatorului, combinația aer-gaz poate provoca explozii destul de zgomotoase. Centrala nu va suferi nici un fel de daune, deoarece este dotată în partea posterioară cu mici ferestre antiexplozie.

15.6. Materiale consumabile

Fantele grătarului sunt construite din material cu o rezistență ridicată la temperaturi înalte și la aprinderea gazului acid de combustie. Sunt astfel apte pentru funcționarea timp de un număr neprecizat de ore, proporțional cu temperatura de lucru (care depinde de tipul de lemne, de umiditate, de puterea calorică a lemnului, de temperatura de lucru a cazanului, de opririle mai mult sau mai puțin frecvente ale cazanului, de conținutul de acid acetic al lemnului etc.), de aciditatea flăcării, de curățarea și de întreținerea grătarului, de o corectă funcționare a întregului cazan. Astfel, ele nu sunt acoperite de garanție și se consideră materiale consumabile. Aceeași regulă este valabilă pentru catalizatorii și pentru ventilatorul.

Așadar, ele sunt excluse din condițiile generale de garanție și trebuie astfel considerate din toate punctele de vedere **materiale consumabile**. Considerații asemănătoare sunt valabile și pentru catalizatorii și ventilatorul.

15.6.1 Grătare cu fante longitudinale

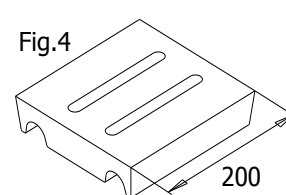
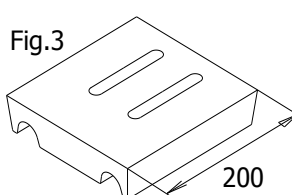
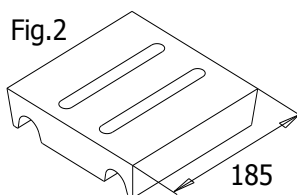
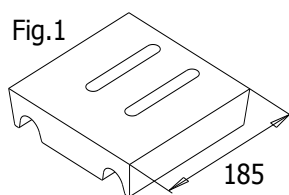

Modele	Număr elemnete	Cod
29	2	BAR 0106
43	2	BAR 0107
52	3	BAR 0108

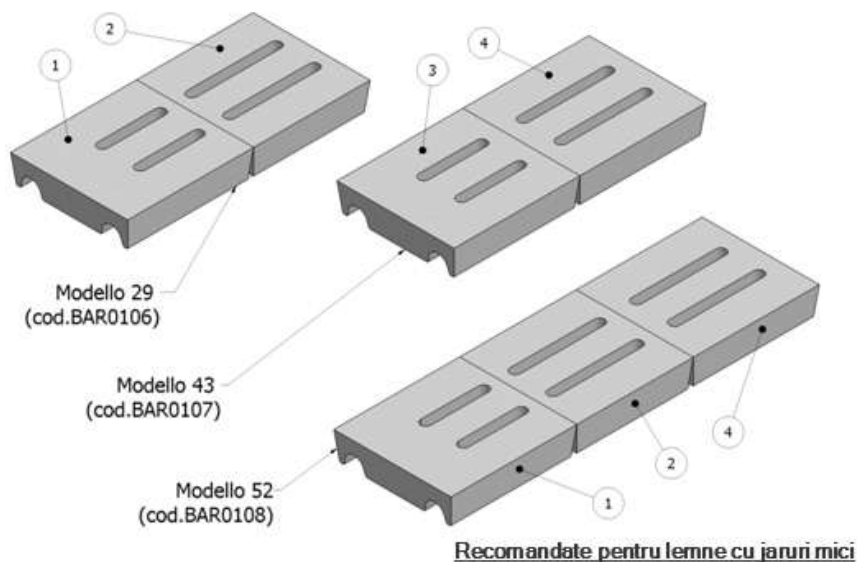

Avertismente de montare: bucata cu fantele mai lungi trebuie poziționată către partea din spate a cazanului. Grătarul cu fante longitudinale (fig. 1, 2, 3, 4) este indicat pentru lemnele care produc jar cu granulometrie mai mică. Dacă grătarul este schimbat datorită uzurii, serviciul tehnic autorizat va trebui să țină cont de acest aspect în alegerea noului grătar.

Atenție, în funcție de tipologia de lemne utilizată, de puterea calorică a lor și mai degrabă de umiditatea lor și de granulometria jarului format, poate să fie mai indicată o grilă cu o geometrie diferită, în vederea prevenirii punților în zona de gazeificare, sau dificultate de trecere a jarului.

În mod normal cele doua grile, cu fante longitudinale sau transversale, asigură randamente și puteri ale cazanului asemănătoare. Grila cu fante transversale (fig.5 și fig.6), este indicată când se folosesc lemne foarte uscate și cu o putere calorică ridicată, care produc jar cu o granulometrie mai groasă.

15.6.2. Grătare cu fante transversale

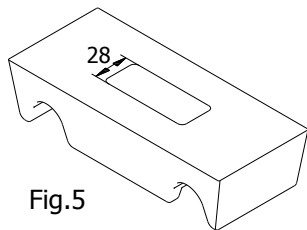

Fig.5

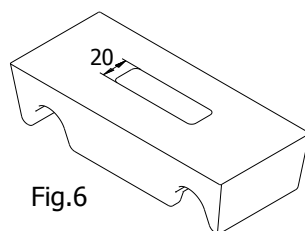
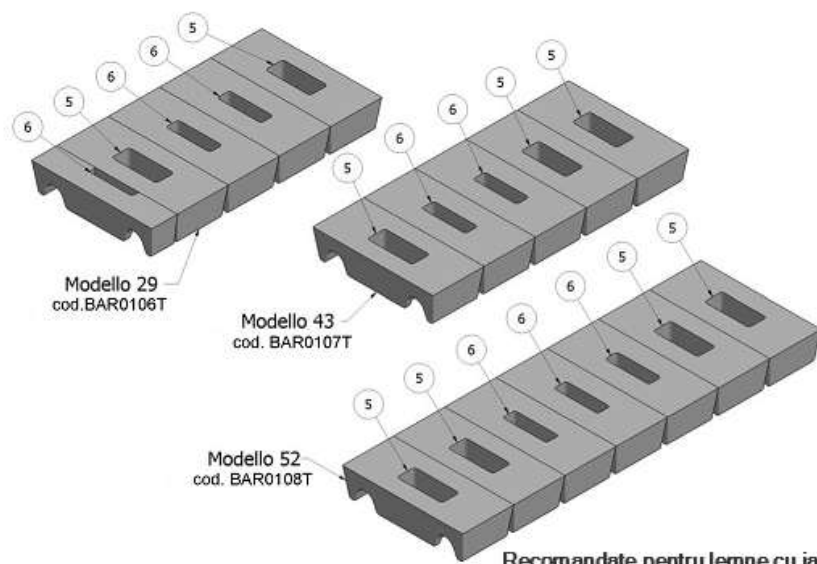

Fig.6

Modele	Număr elemente	Cod
29	4.5	BAR 0106T
43	5	BAR 0107T
52	7	BAR 0108T
70	7	BAR0109
90	10	BAR0110
120	10	BAR0110



Recomandate pentru lemne cu jaruri mari

De serie pentru modelele 70 / 90 / 120

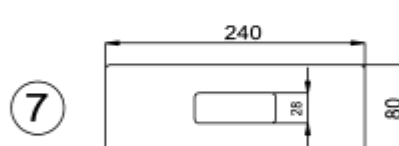
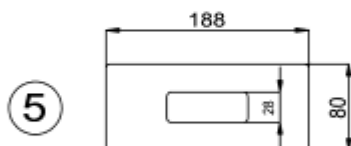
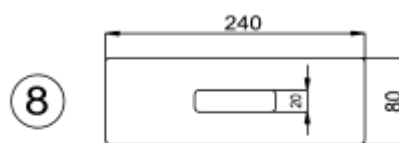
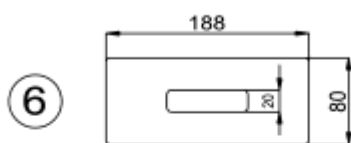
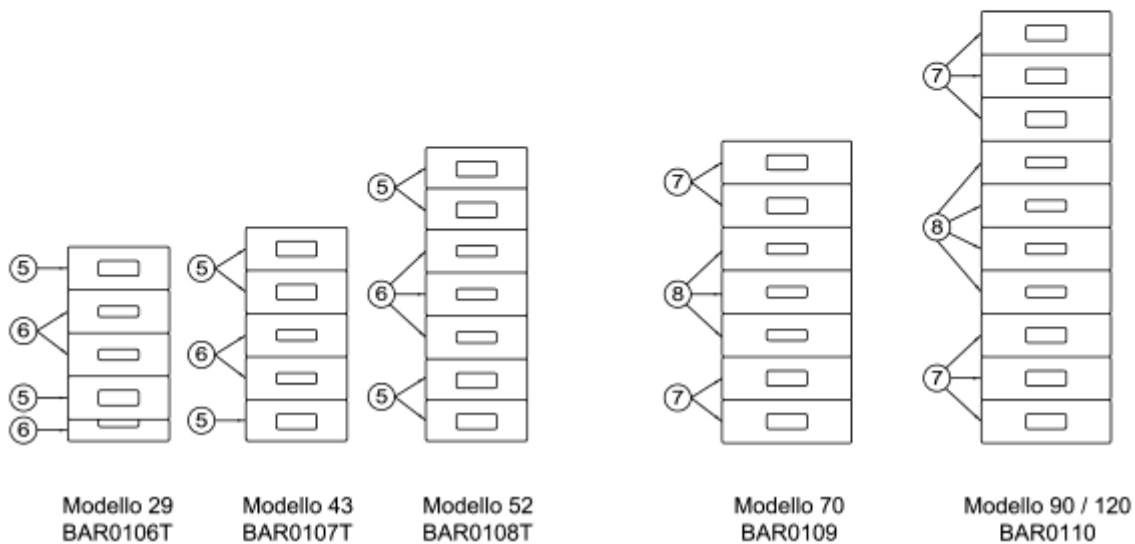

GRĂTARE PENTRU REGOVENT 150

Elemente gratarului pentru Regovent 150 sunt din ciment refractar.

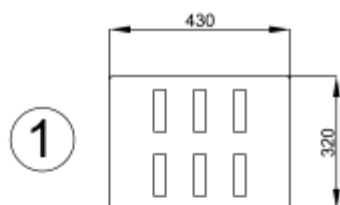
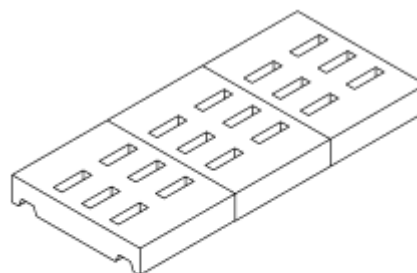
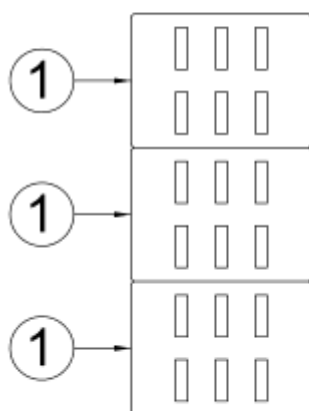

15.7. Avertismente

Utilizarea lemnului cu o umiditate ridicată (mai mult de 25%) și/sau alimentări neproporționate cu cerințele instalației (în consecință staționări îndelungate cu magazia alimentată) provoacă formarea unei cantități considerabile de condens în magazie.

Verificați, o dată pe săptămână, pereții din oțel ai magaziei de lemne. Aceștia trebuie să fie acoperiți cu un strat subțire de gudron uscat, de culoare opacă, cu bule ce tind să se rupă și să se desprindă. Dacă, dimpotrivă, gudronul este lucios, curge și dacă, îndepărtat cu vâtraiul, are aspect lichid, este indispensabil să folosiți lemne mult mai uscate și/sau să reduceți cantitatea de lemne alimentată. Condensul format în interiorul magaziei de lemne duce la coroziunea plăcilor. Această coroziune nu este acoperită de garanție, întrucât este datorată unei utilizări necorespunzătoare a cazanului (lemn umed, alimentări excesive etc.).

Gazele de ardere care circulă în cazan sunt bogate în vapori de apă, prin efectul combustiei și utilizării de combustibil impregnat cu apă. Dacă fumul vine în contact cu suprafețe relativ reci (circa 60°C), se condensează vaporii de apă care, combinându-se cu alte produse ale combustiei, dau naștere la fenomene de coroziune a suprafețelor metalice. Controlați frecvent dacă există semne de condensare a gazelor de ardere (lichid negricios pe podea, în spatele cazanului). În acest caz, vor trebui utilizate lemne mai puțin umede; controlați funcționarea pompei de recirculare, temperatura gazelor de ardere, măriți temperatura de lucru (pentru a controla temperatura de tur se va instala o vană de amestec). Coroziunea datorată condensării gazelor de ardere nu este acoperită de garanție întrucât este cauzată de umiditatea lemnului și de modul de utilizare al cazanului.

16. ALEGEREA MODELULUI

16.1. Puterea cazanului

Pentru fiecare tip de cazan sunt prevăzute: o putere minimă, o putere utilă (corespunzătoare unor lemne cu puterea calorică de 3500 kcal/Kg, cu o umiditate de 15%) și o putere maximă, aceasta din urmă indicată în scopul de a dimensiona componentele de siguranță: supape, diametru al tubului de siguranță etc.

La alegerea instalației aceasta va trebui să fie avizată de un birou tehnic de proiectare autorizat, ținând cont de puterea calorică și de gradul de umiditate al lemnului utilizate.

N.B. :

Puterea calorică a lemnului poate oscila între un minim de 1600 kcal/Kg și un maxim de 3500 kcal/Kg (a se vedea cataloagele). Lemnul ce provine din copaci crescuți la umbră sau din copaci uscați este mai greu de ars întrucât, în primul caz, nivelul carbonului s-a redus din cauza lipsei îndelungate de lumină a plantei și de combustia naturală în al doilea caz. Prin combustie naturală (fără flacăra) se înțelege pierderea de carbon la care e supus lemnul datorită învechirii din cauza instabilității carbonului în lentul proces de uscare. În asemenea caz, lipsește fotosinteza iar lemnele rezultă foarte sărace în carbon și bogate în celuloză.



ARCA s.r.l. Unipersonale

Sede legale e produzione caldaie biomassa e acciaio

Via I° Maggio, 16 (zona ind. MN Nord) 46030 San Giorgio (Mantova)

P.IVA IT 01588670206

Tel.: 0376/372206 - Fax: 0376/373386 - E-mail: arca@arcacaldaie.com -

Direzione Commerciale - Tel.: 0376/372206

Gestione Ordini Clienti - Tel.: 0376/372206

Ufficio Tecnico (caldaie a biomassa) Tel.: 0376/371454

Produzione caldaie a gas

Via Papa Giovanni XXIII, 105 - 20070 San Rocco al Porto (Lodi)

Tel.: 0377/569677 - Fax: 0377/569456