

DAIKIN

INVERTER

DAIKIN ROOM AIR CONDITIONER

Manual de exploatare

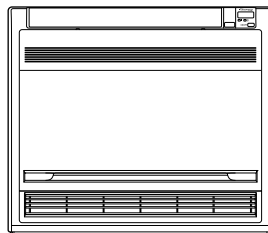

FVXM25FV1B9

FVXM35FV1B9

FVXM50FV1B9



CUPRINS

CITIȚI ÎNAINTE DE PUNEREA ÎN FUNCȚIUNE

Măsuri de siguranță.....	2
Denumirea componentelor.....	6
Pregătire înainte de funcționare.....	9
Interval de funcționare.....	11

FUNCȚIONAREA

Funcționarea în mod AUTOMAT · USCARE · RĂCIRE · ÎNCĂLZIRE · VENTILATOR.....	12
Reglarea direcției fluxului de aer.....	14
Funcționarea la CAPACITATEA MAXIMĂ ...	16
Funcționarea SILENȚIOASĂ A UNITĂȚII EXTERIOARE	17
Funcționare ECONOMICĂ	18
Funcționarea TEMPORIZATORULUI	19
Funcționarea TEMPORIZATORULUI SĂPTĂMÂNAL	21
Notă pentru sistem multiplu.....	26

ÎNGRIJIREA

Îngrijirea și curățarea.....	28
------------------------------	----

DEPANAREA

Depanarea	31
-----------------	----

NOTĂ

Instrucțiunile originale sunt scrise în engleză.
Celelalte limbi sunt traduceri ale instrucțiunilor originale.

Măsuri de siguranță

- Păstrați acest manual la îndemâna operatorului.
- Citiți cu atenție precauțiile din acest manual înainte de a pune în funcțiune unitatea.
- Acest aparat este destinat utilizării de către utilizatori instruiți sau experți în magazine, în industria ușoară sau în ferme sau utilizării în scop comercial sau privat de către persoane nespecializate.
- Nivelul presiunii zgomotului este mai mic de 70 dB(A).
- Măsurile descrise aici sunt catalogate ca AVERTIZARE și PRECAUȚIE. Ambele conțin informații importante privind siguranța. Respectați întocmai toate măsurile.



AVERTIZARE

Dacă nu respectați întocmai aceste instrucțiuni, unitatea poate provoca distrugerea bunurilor, vătămarea corporală sau decesul.



PRECAUȚIE

Dacă nu respectați întocmai aceste instrucțiuni, unitatea poate provoca daune minore sau medii asupra bunurilor sau vătămarea corporală.



A nu se efectua niciodată.



Respectați instrucțiuni.



Asigurați-vă că s-a efectuat legarea la pământ.



Nu udați aparatul de aer condiționat (și telecomanda).



Nu atingeți cu mâinile ude aparatul de aer condiționat (și telecomanda).



Modelele FVXM sunt umplute cu agentul frigorific R32.



AVERTIZARE



- Aparatul se va depozita astfel încât să se prevină defecțiunile mecanice, într-o încăpere bine ventilată, fără surse de aprindere cu funcționare permanentă (de exemplu: flacăra deschisă, un aparat electrocasnic cu gaz sau un încălzitor electric în funcțiune), iar dimensiunea încăperii trebuie să fie cea specificată în manualul de instalare.
- Pentru a evita incendiile, exploziile sau accidentarea, nu exploatați unitatea atunci când în apropiere s-au detectat gaze periculoase (de ex., gaze inflamabile sau corozive).
- Expunerea directă și prelungită la aer rece sau cald de la aparatul de aer condiționat sau la aer prea rece sau prea cald poate afecta starea fizică și sănătatea.
- Nu introduceți obiecte, inclusiv tije, degetele etc. în admisia sau evacuarea aerului. Pot rezulta accidente sau deteriorarea produsului din cauza contactului cu palele ventilatorului de mare viteză din aparatul de aer condiționat.
- Nu încercați de unul singur să reparați, să demontați, să reinstalați sau să modificați instalația de aer condiționat deoarece pot avea loc scurgeri de apă, electrocutări sau incendii.
- Nu utilizați gaze inflamabile (fixative de păr, insecticide etc.) lângă unitate. Nu utilizați benzină sau diluant pentru a șterge unitatea. Acest lucru poate cauza fisuri, electrocutare sau incendiu.
- Nu utilizați alt agent frigorific cu excepția celui indicat pe unitatea exterioară la instalare, mutare sau reparare. Utilizarea altor agenți frigorifici poate duce la probleme sau defectarea unității și la vătămare.
- Pentru a evita electrocutarea, nu atingeți cu mâinile ude.
- Nu spălați aparatul de aer condiționat cu apă, există riscul electrocutării și incendiului.
- Nu așezați recipiente cu apă (vaze de flori etc.) pe unitate, deoarece poate duce la electrocutare sau incendiu.



Măsuri de siguranță



AVERTIZARE

- Atenție la riscul de incendiu în cazul scurgerii agentului frigorific. Dacă aparatul de aer condiționat nu funcționează normal, adică nu produce aer rece sau cald, cauza poate fi scurgerea agentului frigorific. Consultați distribuitorul pentru asistență. Agentul frigorific din aparatul de aer condiționat nu este periculos și, în mod normal, nu se scurge. Totuși, în cazul unei scurgeri, contactul cu un arzător cu flacără deschisă, radiator sau mașină de gătit poate duce la emanarea de gaze toxice sau aprindere. Nu mai utilizați aparatul de aer condiționat până când un tehnician de service calificat vă confirmă că scurgerea a fost remediată. 
- Nu încercați să instalați sau să reparați de unul singur instalația de aer condiționat. Lucrările necorespunzătoare pot duce la scurgeri, electrocutare sau pericol de incendiu. Luați legătura cu distribuitorul local sau cu persoane calificate pentru lucrările de instalare și întreținere.
- Asigurați-vă că ați instalat un întrerupător pentru scurgere la împământare. Dacă nu instalați întrerupătorul pentru scurgere la împământare există riscul electrocutării sau incendiului.
- Aparatul de aer condiționat trebuie împământat. Împământarea incompletă poate duce la electrocutare. Nu conectați linia de împământare la conducte de gaz sau de apă, la tija paratrâșnetului, sau la o linie de împământare telefonică. 



PRECAUȚIE

- Nu utilizați aparatul de aer condiționat în alte scopuri decât cele prevăzute. Nu utilizați aparatul de aer condiționat pentru răcirea instrumentelor de precizie, a alimentelor, plantelor, animalelor sau a lucrărilor de artă, deoarece acest lucru poate afecta negativ performanța, calitatea și/sau termenul de valabilitate a obiectului în cauză. 
- Nu expuneți plantele sau animalele direct fluxului de aer de la unitate întrucât aceasta ar putea cauza efecte adverse.
- Nu așezați aparate care produc foc deschis în locuri expuse la fluxul de aer de la unitate, acest lucru afectează arderea arzătorului.
- Nu blocați admisia și evacuarea aerului. Un flux de aer neuniform poate duce la defectare sau la un randament scăzut.
- Nu vă așezați pe unitatea exterioară, nu puneți diverse lucruri pe unitate și nu trageți de unitate. În caz contrar, pot să apară accidente, cum ar fi căderea sau răsturnarea unității, având ca rezultat accidentarea, deteriorarea produsului sau funcționarea defectuoasă a acestuia.
- Nu așezați obiecte care se pot umezi direct sub unitatea exterioară sau interioară. În anumite condiții, condensul de pe unitatea principală sau de pe țevile agentului frigorific, praful de pe filtrul de aer sau blocarea scurgerii pot provoca picurarea, ceea ce duce la defectarea obiectului în cauză.
- După o utilizare îndelungată, verificați dacă standul și suportul de fixare a unității sunt deteriorate. Dacă sunt într-o stare necorespunzătoare, unitatea poate să cadă, provocând rănirea.
- Pentru a evita rănirea, nu atingeți admisia aerului sau nervurile de aluminiu ale unității interioare sau exterioare.
- Unitatea nu este concepută pentru a fi utilizată de către copii nesupravegheați sau persoane infirme. Pot să fi afectate funcții ale corpului sau poate fi afectată sănătatea.
- Acest aparat poate fi utilizat de către copii peste 8 ani și persoane cu handicap fizic, senzorial sau psihic sau fără experiență sau cunoștințe dacă au fost supravegheate sau instruite pentru a utiliza aparatul în siguranță și înțeleg pericolele implicate.
- Nu lăsați copii să se joace cu aparatul.
- Copii fără supraveghere nu au voie să curețe sau să efectueze întreținerea prevăzută pentru utilizatori.
- Evitați lovirea unității interioare sau exterioare pentru a nu o deteriora.
- Nu puneți obiecte inflamabile, cum ar fi dozele pulverizatoarelor, la mai puțin de 1 m față de priza de evacuare a aerului.
- Dozele pulverizatoarelor pot exploda din cauza aerului fierbinte de la unitatea interioară sau exterioară.

Măsuri de siguranță



PRECAUȚIE

- Nu lăsați animalele de companie să urineze pe aparatul de aer condiționat. Urinarea pe aparatul de aer condiționat poate duce la electrocutare sau incendiu.
- Nu spălați aparatul de aer condiționat cu apă, există riscul electrocutării și incendiului.
- Nu așezați recipiente cu apă (vaze de flori etc.) pe unitate, deoarece poate duce la electrocutare sau incendiu.
- Decuplați întrerupătorul numai dacă simțiți miros de ars sau reparați, inspectați sau curățați unitatea. Nu există altă modalitate de a detecta pierderile de agent frigorific.
- Nu utilizați substanțe inflamabile (cum ar fi fixativele de păr sau insecticidele etc.) lângă unitate. Poate duce la electrocutare, incendiu sau detectarea eronată a senzorului agentului frigorific.
- A nu se instala în spații etanșe sau ermetice, cum ar fi încăperile fonoizolate sau cele cu uși izolate.
- A nu se instala în locuri pline de fum, gaze, substanțe chimice etc. Senzorii din unitatea interioară ar putea să le detecteze și să le afișeze ca pe o anomalie privind scurgerile de agent frigorific.
- Din motive de siguranță, această unitate este dotată cu detector de scurgeri ale agentului frigorific. Pentru a fi eficientă, unitatea trebuie alimentată electric în permanență după instalare, nu doar în perioadele scurte de deservire.
- Această unitate are măsuri de siguranță alimentate electric. Pentru a fi eficientă, unitatea trebuie alimentată electric în permanență după instalare, nu doar în perioadele scurte de deservire.

- Pentru a evita epuizarea oxigenului, asigurați-vă că încăperea este aerisită adecvat dacă împreună cu instalația de aer condiționat este utilizat un echipament precum un arzător.
- Înainte de curățare, opriți unitatea, întrerupeți disjunctorul circuitului de alimentare sau scoateți cablul. În caz contrar, există riscul șocurilor electrice sau rănirii. După curățare, cuplați imediat întrerupătorul rețelei de alimentare.
- Conectați aparatul de aer condiționat la circuitul de alimentare specificat. Alte surse de alimentare electrică decât cea specificată pot duce la electrocutare și incendii.
- Aranjați furtunul de evacuare pentru a asigura o evacuare lipsită de dificultăți. Evacuarea incorectă a condensului poate provoca umezirea clădirii, a mobilierului etc.
- Nu așezați obiecte foarte aproape de unitatea exterioară și nu lăsați să se adune în jurul unității frunze sau alte resturi. Frunzele formează un așternut pentru animalele mici care pot pătrunde în unitate. În unitate, aceste animale pot provoca funcționarea defectuoasă, fum sau incendiu prin contactul cu piesele electrice.
- Nu așezați diverse obiecte în jurul unității interioare.
- În caz contrar poate fi afectat randamentul, calitatea produsului și durata de funcționare a aparatului de aer condiționat.
- Nu lăsați la îndemâna copiilor, nu au voie să se joace cu aparatul.



- Nu manevrați aparatul de aer condiționat cu mâinile ude.



- Nu spălați unitatea interioară cu apă în acces, utilizați numai o lavetă puțin umezită.
- Nu așezați obiecte pe unitate, cum ar fi vase care conțin apă. Apa poate pătrunde în unitate și poate deteriora izolația electrică, ceea ce duce la electrocutare.



Consultați capitolul Depanarea (pagina 31) din manual. Măsura corespunzătoare se ia în funcție de gravitate.

Măsuri de siguranță

Locul instalării.

- Pentru a instala aparatul de aer condiționat în următoarele tipuri de mediu, consultați reprezentantul.
 - Medii cu ulei, vapori sau funingine.
 - Medii sărate, cum ar fi zonele de coastă.
 - Medii în care există gazele sulfuroase, cum ar fi izvoarele termale.
 - Locuri în care zăpada poate bloca unitatea exterioară.
 - Unitatea interioară se află la cel puțin 1 metru față de aparatele radio și TV (unitatea poate interfera cu imaginea sau sunetul).
 - Unitatea interioară are o distanță minimă de 1,5 m între detectoarele de incendiu și evacuarea aerului de la unitatea interioară.

Evacuarea apei din unitatea exterioară se va face într-un loc cu drenaj bun.

Țineți cont de faptul că zgomotul poate deranja vecinii.

- Pentru instalare, alegeți un loc conform descrierii de mai jos.
 - Un loc suficient de rezistent pentru a suporta greutatea unității și care nu amplifică zgomotul sau vibrațiile din timpul funcționării.
 - Un loc în care aerul evacuat din unitatea exterioară sau zgomotul produs în timpul funcționării nu va deranja vecinii.

Lucrarea la instalația electrică.

- Pentru alimentarea cu energie, asigurați-vă că utilizați un circuit electric special pentru aparatul de aer condiționat.
- Evitați pericolele datorate resetării accidentale a declanșatorului termic, acest aparat NU TREBUIE alimentat de la un dispozitiv de distribuție extern precum un temporizator, sau conectat la un circuit care este cuplat și decuplat regulat.

Mutarea instalației.

- Mutarea aparatului de aer condiționat presupune competență și cunoștințe specializate. Consultați reprezentantul dacă este necesară mutarea sau reconfigurarea.

Denumirea componentelor

■ Unitate interioară

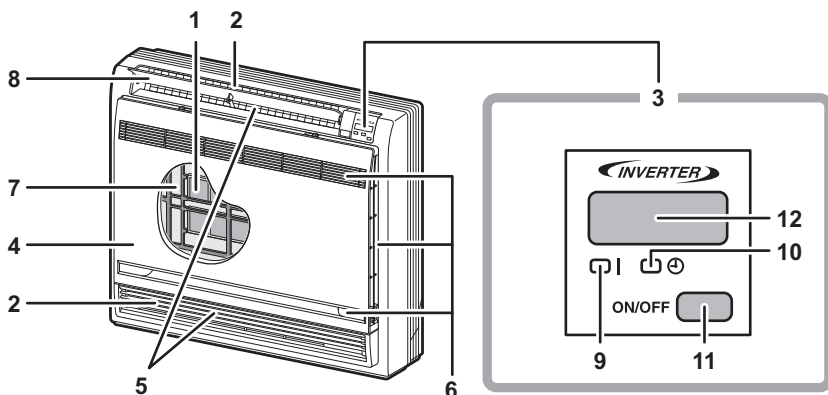



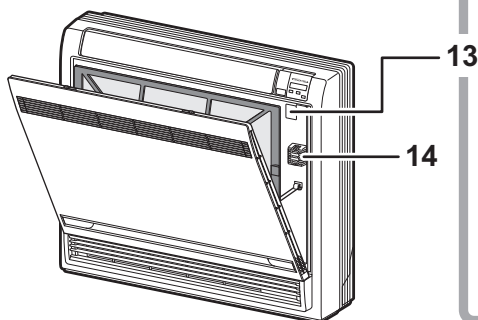

■ Deschiderea panoului frontal

Cum se deschide panoul frontal: (pagina 28.)



Comutator de selectare a ieșirii aerului

-  Această setare suflă aerul numai prin ieșirea de sus.
-  Această setare decide în mod automat un tipar al curentului de aer în funcție de mod și stări.
- Se recomandă această setare. 
- Unitatea este livrată din fabrică cu această setare. 

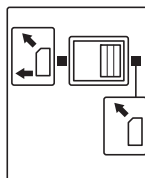

⚠ PRECAUȚIE

Înainte de a deschide panoul frontal, opriți funcționarea și decuplați întrerupătorul.
Nu atingeți părțile metalice din unitatea interioară deoarece vă puteți răni.

■ Unitate interioară

1. Filtru dezodorizant din apatit de titan:

- Aceste filtre sunt fixate în interiorul filtrelor de aer.

2. Evacuare aer

3. Afișaj

4. Panou frontal

5. Lamele verticale (fante de ventilație):

(pagina 14.)

- Fantele de ventilație se află în interiorul prizei de evacuare a aerului.

6. Admisie aer

7. Filtru de aer

8. Lamelă orizontală (clapetă): (pagina 14.)

9. Indicator luminos de funcționare (verde)

10. Indicator luminos TEMPORIZATOR

(galben): (pagina 19.)

11. Întrerupător PORNIRE/OPRIRE unitate interioară:

- Apăsați o dată pe acest întrerupător pentru punerea în funcțiune.
Apăsați încă o dată pentru oprire.

- Pentru modurile de funcționare, consultați tabelul următor.

Model	Mode	Setare temperatură	Debit aer
NUMAI RĂCIRE	RĂCIRE	22°C	AUTO-MAT
POMPĂ DE CĂLDURĂ	AUTO-MAT	25°C	AUTO-MAT

- Acest întrerupător este util atunci când lipsește telecomanda.

12. Receptor de semnal:

- Primește semnale de la telecomandă.
- Atunci când unitatea primește un semnal, veți auzi un bip scurt.
 - Punere în funcțiune bip-bip
 - Setări modificate bip
 - Oprire funcționare bip lung

13. Comutator de selectare a ieșirii aerului: (pagina 15.)

14. Senzorul temperaturii încăperii:

- Detectează temperatura aerului în jurul unității.

■ Unitatea exterioară

Categoria 25/35

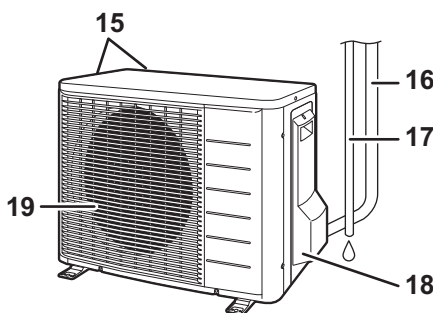

Categoria 50

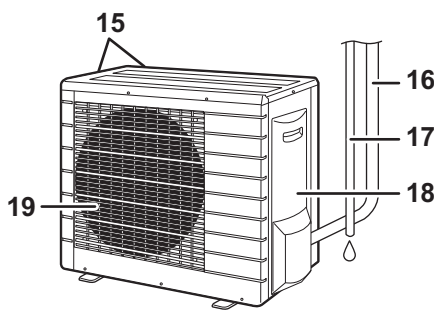

■ Unitatea exterioară

15. Admisie aer: (spate și lateral)

16. Tubulatura agentului frigorific și cablurile de conectare între unități

17. Furtun de evacuare

18. Bornă de împământare:

- Se află în interiorul acestui capac.

19. Evacuare aer

Aspectul unității exterioare poate să difere față de unele modele.

■ Telecomandă

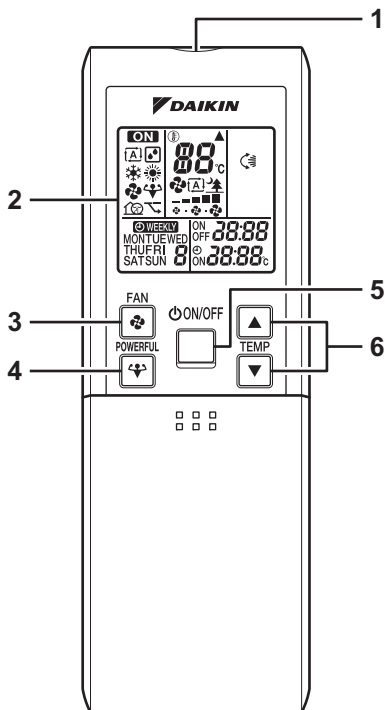

<ARC452A1>

1. Emițător de semnal:

- Trimite semnale către unitatea interioară.

2. Afișaj:

- Afișează setările curente.
(În această ilustrație, fiecare secțiune este prezentată cu afișajul pornit pentru explicații.)

3. Butonul de setare a VENTILATORULUI:

- Selectează setarea debitului de aer.

4. Butonul CAPACITATE MAXIMĂ:

- modul de funcționare CAPACITATE MAXIMĂ (pagina 16.)

5. Butonul PORNIT/OPRIT:

- Apăsati o dată pe acest buton pentru punerea în funcțiune.
Apăsati încă o dată pentru oprire.

6. Butoane de reglare a TEMPERATURII:

- Modifică setarea temperaturii.

7. Butonul de selectare a MODULUI:

- Selectează modul de funcționare.
(AUTOMAT/USCARE/RĂCIRE/
ÎNCĂLZIRE/VENTILATOR) (pagina 12.)

8. Butonul FUNCȚIONARE SILENȚIOASĂ:

modul de funcționare silențioasă a unității exterioare (pagina 17.)



<Deschideți capacul>

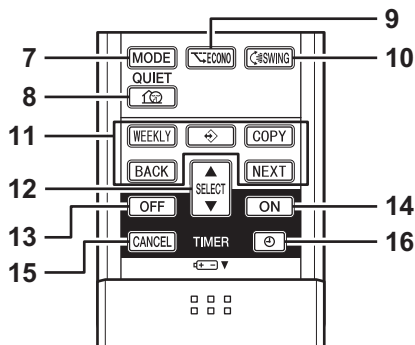

9. Butonul ECONOMICĂ:

- funcționare ECONOMICĂ (pagina 18.)

10. Butonul OSCILAȚIE:

- Reglarea direcției fluxului de aer (pagina 14.)

11. Butonul SĂPTĂMÂNAL/PROGRAM/COPIERE/REVENIRE/URMĂTORUL:

- Funcționarea TEMPORIZATORULUI SĂPTĂMÂNAL (pagina 21.)

12. Butonul SELECTARE:

- Modifică setările TEMPORIZATORULUI DE PORNIRE/OPRIRE și ale TEMPORIZATORULUI SĂPTĂMÂNAL. (pagina 19, 21.)

13. Butonul TEMPORIZATOR DE OPRIRE:

(pagina 19.)

14. Butonul TEMPORIZATOR DE PORNIRE:

(pagina 20.)

15. Butonul REVOCARE TEMPORIZATOR:

- Revocă setarea temporizatorului. (pagina 19, 20.)
- Nu se poate utiliza pentru funcționarea TEMPORIZATORULUI SĂPTĂMÂNAL.

16. Butonul CEAS:

(pagina 10.)

Pregătire înainte de funcționare

■ Pentru a introduce bateriile

1. Glisați capacul frontal pentru a-l scoate.
2. Introduceți două baterii cu electrolit uscat AAA.LR03 (alcaline).
3. Introduceți capacul frontal așa cum era anterior.

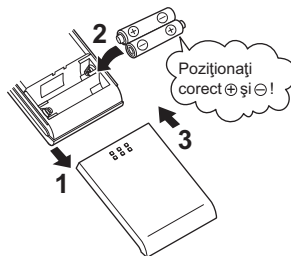

■ Funcționarea telecomenzii

- Pentru a utiliza telecomanda, îndreptați emițătorul către unitatea interioară. Dacă semnalul între unitate și telecomandă este blocat, de ex. de o draperie, unitatea nu va funcționa.
- Nu lăsați telecomanda să cadă. Nu o udați.
- Distanța maximă de comunicare este de circa 7 m.

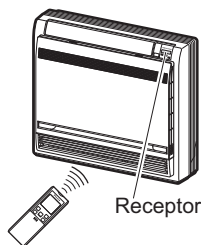

■ Pentru a fixa suportul telecomenzii pe perete

1. Alegeți un loc în care semnalul ajunge la unitate.
2. Fixați suportul pe perete, pe un stâlp sau într-un loc asemănător cu două șuruburi procurate la fața locului.
3. Așezați telecomanda în suport.



ATENȚIE

■ Despre baterii

- Pentru înlocuirea bateriilor, utilizați baterii de același tip și înlocuiți-le simultan pe cele două vechi.
- Dacă nu utilizați instalația pentru o perioadă îndelungată, scoateți bateriile.
- Bateriile vor dura aproximativ un an. Dacă, în decurs de un an, afișajul telecomenzii începe să dispară și nivelul recepției semnalului scade, înlocuiți ambele baterii cu altele noi, de tip AAA.LR03 (alcaline).
- Bateriile atașate sunt furnizate pentru utilizarea inițială a instalației. Perioada de utilizare a bateriilor poate fi mai scurtă în funcție de data de fabricație a instalației de aer condiționat.

■ Despre telecomandă

- Nu expuneți niciodată telecomanda la lumina solară directă.
- Praful depus pe emițătorul sau receptorul de semnal va reduce sensibilitatea. Ștergeți praful cu o lavetă.
- Comunicarea semnalului poate fi dezactivată dacă în încăpere se află o lampă fluorescentă cu starter electronic (cum ar fi lămpile cu invertor). Consultați reprezentanța în acest caz.
- Dacă, întâmplător, telecomanda acționează alt aparat, mutați aparatul în alt loc sau consultați reprezentanța.

Pregătire înainte de funcționare

■ Pentru a seta ceasul

1. Apăsați pe "butonul CEAS".

Se afișează **0:00**.



MON și  luminează intermitent.

2. Apăsați pe "butonul SELECTARE" pentru a seta ziua curentă a săptămânii.

3. Apăsați pe "butonul CEAS".

 luminează intermitent.

4. Apăsați pe "butonul SELECTARE" pentru a seta ceasul la ora curentă.

Ținând apăsat pe butonul " " sau " " crește sau scade rapid timpul afișat.

5. Apăsați pe "butonul CEAS".

Îndreptați întotdeauna telecomanda către unitatea interioară când apăsați pe butoane la setarea ceasului intern al unității interioare.

 luminează intermitent.

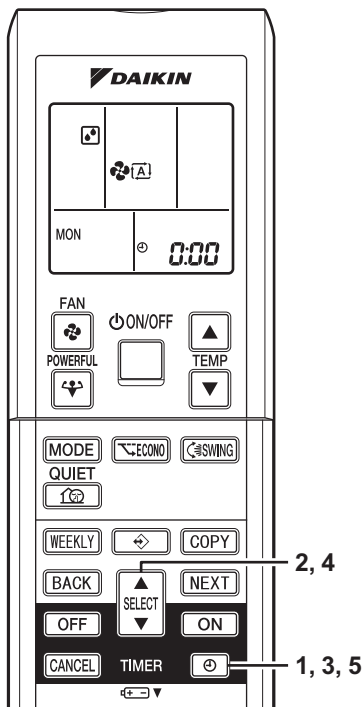

NOTĂ

- Dacă ceasul intern al unității interioare nu este setat la ora corectă, TEMPORIZATORUL SĂPTĂMÂNAL nu vor funcționa corect.

■ Cuplați întrerupătorul

- Cuplarea întrerupătorului închide clapeta. (Aceasta este o procedură normală.)

■ Verificări privind setările telecomenzii

- Această telecomandă este comună pentru modelul cu pompă de căldură și modelul numai pentru răcire. Folosiți comutatoarele de pe telecomandă pentru a seta modelul cu pompă de căldură sau modelul numai pentru răcire.
- Vedeteți explicația următoare și faceți setarea ca în ilustrație.
 - Pentru clienții modelului cu pompă de căldură: setați la H/P
 - Pentru clienții modelului numai pentru răcire: setați la C/O

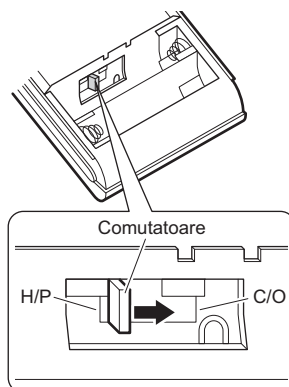

Interval de funcționare

■ Sfaturi pentru economisirea energiei

- Aveți grijă să nu răciți (încălziți) prea mult încăperea. Menținând reglajul temperaturii la un nivel moderat economisiți energie.
- Acoperiți ferestrele cu jaluzele sau cu o draperie. Blocând lumina solară și aerul din exterior crește efectul de răcire (încălzire).
- Filtrele de aer înfundate duc la o funcționare ineficientă și la risipă de energie. Curățați-le o dată la fiecare două săptămâni.

Reglaj de temperatură recomandat

Pentru răcire: 26°C – 28°C
Pentru încălzire: 20°C – 24°C

■ Rețineți

- Utilizați aparatul de aer condiționat în condițiile următoare.

Unități exterioare		Rece		Încălzire	
RXM25~50	Temperatură exterioară	-10~46°C DB		-15~24°C DB	-15~18°C WB
	Temperatura din interior	14~28°C DB		10~30°C DB	
2MXM40~50 3MXM40~68 4MXM68/80 5MXM90	Temperatură exterioară	-10~46°C DB		-15~24°C DB	-15~18°C WB
	Temperatura din interior	18~37°C DB	14~28°C WB	10~30°C DB	
Umiditate interioară ≤80% ^(a)					

DB: Temperatura bulbului uscat

WB: Temperatura bulbului umed

^(a) pentru a evita condensarea și picurarea apei din unitate. Dacă temperatura sau umiditatea nu respectă aceste condiții, este posibil să acționeze sistemele de siguranță și ca aerul condiționat să nu funcționeze.

Dacă funcționarea continuă în afara intervalului:

- Funcționarea în afara acestui interval de umiditate sau temperatură poate duce la intervenția unui dispozitiv de umiditate care va dezactiva instalația.
- Poate interveni un dispozitiv de siguranță pentru a opri funcționarea. (La instalația multiplă, poate interveni pentru a opri numai funcționarea unității exterioare.)
- La unitatea interioară poate să apară condens și fenomenul de picurare

Funcționarea în mod AUTOMAT · USCARE · RĂCIRE · ÎNCĂLZIRE · VENTILATOR

Aparatul de aer condiționat funcționează în modul dorit de dvs.

Începând de data viitoare, aparatul de aer condiționat va funcționa în același mod.

■ Pentru punerea în funcțiune

1. Apăsați pe butonul de selectare "MOD" și selectați un mod de funcționare.

- Cu fiecare apăsare pe buton avansați, în ordine, la setarea modului.

: AUTOMAT

: USCARE

: RĂCIRE

: ÎNCĂLZIRE

: VENTILATOR

Model numai cu răcire →  →  → 

Model cu pompă de căldură →  →  →  →  → 

2. Apăsați pe butonul "PORNIT/OPRIT".

- Se aprinde Indicatorul luminos de FUNCȚIONARE.

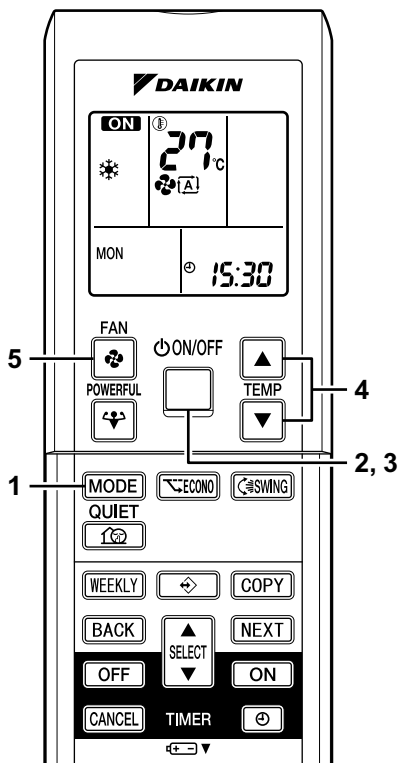
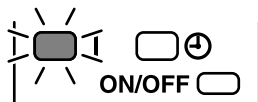

■ Pentru a opri funcționarea

3. Apăsați din nou pe butonul "PORNIT/OPRIT".

- Indicatorul luminos de FUNCȚIONARE se stinge.

■ Pentru a modifica setarea temperaturii

4. Apăsați pe "butonul de reglare a TEMPERATURII".

Modul USCARE sau VENTILATOR	Modul AUTOMAT, RĂCIRE sau ÎNCĂLZIRE
Setarea temperaturii nu este variabilă.	Apăsați pe "▲" pentru a crește temperatura și apăsați pe "▼" pentru a scădea temperatura.
	Setați la temperatura dorită. 

Funcționarea în mod AUTOMAT · USCARE · RĂCIRE · ÎNCĂLZIRE · VENTILATOR

■ Pentru a modifica setarea debitului de aer

5. Apăsați pe "butonul de setare a VENTILATORULUI".

Modul USCARE	Modul AUTOMAT, RĂCIRE, ÎNCĂLZIRE sau VENTILATOR
Setarea debitului de aer nu este variabilă.	Sunt disponibile cinci niveluri de setare a debitului de aer, de la "☺" la "☹" plus "⏏" "⏏" "⏏". 

- Funcționarea silențioasă a unității interioare

Dacă debitul de aer este setat la "⏏", zgomotul unității interioare se va reduce. Utilizați dacă doriți un nivel redus al zgomotului.

NOTĂ

■ Notă despre funcționarea în modul ÎNCĂLZIRE

- Deoarece aparatul de aer condiționat încălzește încăperea preluând în interior căldura aerului din exterior, capacitatea de încălzire se diminuează la temperaturi exterioare scăzute. Dacă efectul de încălzire este insuficient, vă recomandăm să utilizați alt aparat de încălzire în combinație cu aparatul de aer condiționat.
- Instalația pompei de căldură încălzește încăperea împingând aerul cald în toate colțurile încăperii. După pornirea încălzirii, durează până la încălzirea încăperii.
- La încălzire, pe unitatea exterioară poate să apară un strat de gheață care diminuează capacitatea de încălzire. În acest caz, sistemul trece la faza de dezghețare pentru a îndepărta stratul de gheață.
- În timpul dezghețării, nu iese aer cald din unitatea interioară.

■ Notă despre funcționarea în modul RĂCIRE

- Acest aparat de aer condiționat răcește încăperea împingând aerul cald din încăpere în exterior, deci, dacă temperatura este ridicată, randamentul aparatului de aer condiționat scade.

■ Notă despre funcționarea în modul USCARE

- Pe cât posibil, procesorul lucrează pentru a elimina umiditatea din încăpere menținând temperatura. Acesta comandă în mod automat temperatura și debitul de aer, deci nu este posibilă reglarea manuală a acestor funcții.

■ Notă despre funcționarea în modul AUTOMAT

- În modul de funcționare AUTOMAT, instalația alege o setare a temperaturii și un mod de funcționare corespunzător (RĂCIRE sau ÎNCĂLZIRE) în funcție de temperatura încăperii la începutul funcționării.
- Instalația alege din nou setarea în mod automat, la intervale regulate, pentru a aduce temperatura încăperii la nivelul setat de utilizator.
- Dacă nu vă place modul de funcționare AUTOMAT, modificați manual temperatura setată.

■ Notă despre setarea debitului de aer

- La un debit de aer mai mic, efectul de răcire (încălzire) este, de asemenea, mai mic.

Reglarea direcției fluxului de aer

Puteți regla direcția fluxului de aer pentru a spori confortul.

■ Pentru a regla lamela orizontală (clapeta)

1. Apăsați pe "butonul OSCILAȚIE ".

- Pe LCD se afișează "" și clapetele vor începe să oscileze.

2. Dacă clapeta a ajuns la poziția dorită, apăsați din nou pe "butonul OSCILAȚIE ".

- Clapeta se va opri.
- "" dispare de pe LCD.

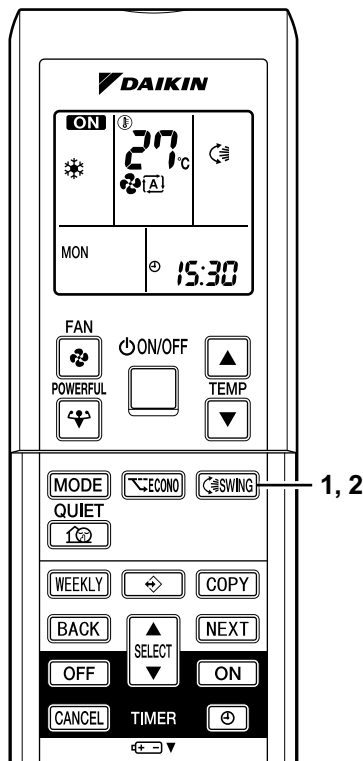

■ Pentru a regla lamelele verticale (fantele de ventilație)

Țineți de protuberanță și mișcați fanta de ventilație. (Veți găsi o protuberanță pe lamelele, în stânga și în dreapta.)

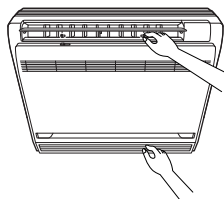

Note despre unghiul clapetei și fantelor de ventilație

- Dacă nu s-a selectat "OSCILAȚIE", setați clapeta la un unghi aproape orizontal în modul ÎNCĂLZIRE și la poziția de sus în modul RĂCIRE sau USCARE pentru a obține cel mai bun randament.

■ ATENȚIE

- Când reglați clapeta manual, opriți unitatea și folosiți telecomanda pentru a reporni unitatea.
- Aveți grijă la reglarea fantelor de ventilație. În priza de evacuare a aerului există un ventilator care se rotește la turație mare.

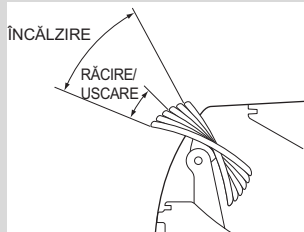

Reglarea direcției fluxului de aer

■ Selectarea fluxului de aer

- Selectați fluxul de aer după cum doriți.

Când stabiliți selecția fluxului de aer, comutați la .

- Aparatul de aer condiționat decide automat tiparul curentului de aer, în funcție de modul de funcționare/situație.

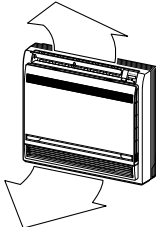
Mod de funcționare	Situație	Tiparul curentului de aer
Mod RĂCIRE	<ul style="list-style-type: none">• Când încăperea a fost răcită în totalitate sau când a trecut o oră de la pornirea aparatului de aer condiționat.	<ul style="list-style-type: none">• Pentru ca aerul să nu sufle direct spre persoane, este suflat prin evacuarea de sus, iar temperatura încăperii este egalizată.
	<ul style="list-style-type: none">• La începutul funcționării sau cu alte ocazii când încăperea nu este răcită în totalitate.	 <ul style="list-style-type: none">• Aerul este suflat prin evacuările de sus și de jos în timpul modului ÎNCĂLZIRE și pentru răcirea rapidă în timpul modului RĂCIRE.
Mod ÎNCĂLZIRE	<ul style="list-style-type: none">• La ora normală.	

- În timpul modului USCARE, pentru ca aerul rece să nu sufle direct spre persoane, aerul este suflat prin evacuarea de sus.

Când stabiliți selecția evacuării aerului, comutați la .

- Indiferent de modul de funcționare sau de situație, aerul este suflat prin evacuarea de sus.
- Folosiți acest comutator când nu doriți să ca aerul să iasă prin evacuarea de jos. (Când dormiți și simțiți un flux de aer rece în timpul modului ÎNCĂLZIRE etc.)

PRECAUȚIE

- Nu încercați să reglați manual clapeta.
- Când reglați manual, este posibil ca mecanismul să nu funcționeze normal sau să curgă apa condensată prin evacuările aerului.

Funcționarea la CAPACITATEA MAXIMĂ

Funcționarea la CAPACITATE MAXIMĂ maximizează rapid efectul de răcire (încălzire) în oricare dintre modurile de funcționare. Puteți obține astfel capacitatea maximă.

■ Pentru funcționarea la CAPACITATE MAXIMĂ

1. Apăsați pe "butonul CAPACITATE MAXIMĂ".

- Funcționarea la CAPACITATE MAXIMĂ se termină după 20 de minute. Apoi instalația trece înapoi la setarea anterioară, cea utilizată înainte de funcționarea la CAPACITATE MAXIMĂ.
- "❄️" se afișează pe LCD.
- Dacă se aplică modul de funcționare la CAPACITATE MAXIMĂ, unele funcții nu sunt disponibile.

■ Pentru a anula funcționarea la CAPACITATE MAXIMĂ

2. Apăsați din nou pe "butonul CAPACITATE MAXIMĂ".

- "❄️" dispăre de pe LCD.

NOTĂ

■ Note despre funcționarea la CAPACITATE MAXIMĂ

- Funcționarea la CAPACITATEA MAXIMĂ nu se poate utiliza împreună cu funcționarea ECONOMICĂ sau cea SILENȚIOASĂ.
Are prioritatea funcția pe al cărui buton s-a apăsat ultima dată.
- Funcționarea la CAPACITATE MAXIMĂ se poate seta numai dacă unitatea este în funcțiune. Apăsând pe butonul de oprire a funcționării se anulează setarea, iar "❄️" dispăre de pe LCD.
- Funcționarea la CAPACITATE MAXIMĂ nu va crește capacitatea aparatului de aer condiționat dacă acesta funcționează deja la capacitatea maximă posibilă.
- **În modul RĂCIRE și ÎNCĂLZIRE**
Pentru a maximiza efectul de răcire (încălzire), trebuie crescută capacitatea unității exterioare, iar debitul de aer trebuie fixat la setarea maximă.
Temperatura și setarea fluxului de aer nu sunt variabile.
- **În modul USCARE**
Setarea temperaturii este redusă cu 2,5°C, iar debitul de aer este ușor crescut.
- **În modul VENTILATOR**
Debitul de aer este fixat la setarea maximă.
- **Când se utilizează setarea de prioritate a încăperii**
Consultați "Notă pentru sistem multiplu". (pagina 26.)

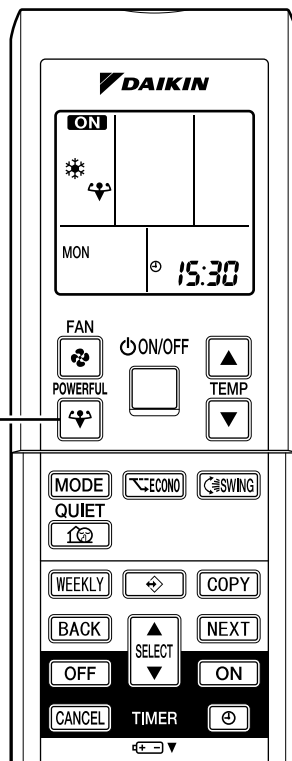

Funcționarea SILENȚIOASĂ A UNITĂȚII EXTERIOARE

Funcționarea SILENȚIOASĂ A UNITĂȚII EXTERIOARE reduce nivelul de zgomot al unității exterioare modificând frecvența și turația ventilatorului acesteia.

Această funcție este convenabilă pe timpul nopții.

■ Pentru a porni funcționarea SILENȚIOASĂ A UNITĂȚII EXTERIOARE

1. Apăsați pe "butonul SILENȚIOASĂ".

- "🔇" se afișează pe LCD.

■ Pentru a revoca funcționarea SILENȚIOASĂ A UNITĂȚII EXTERIOARE

2. Apăsați din nou pe "butonul SILENȚIOASĂ".

- "🔇" dispăre de pe LCD.

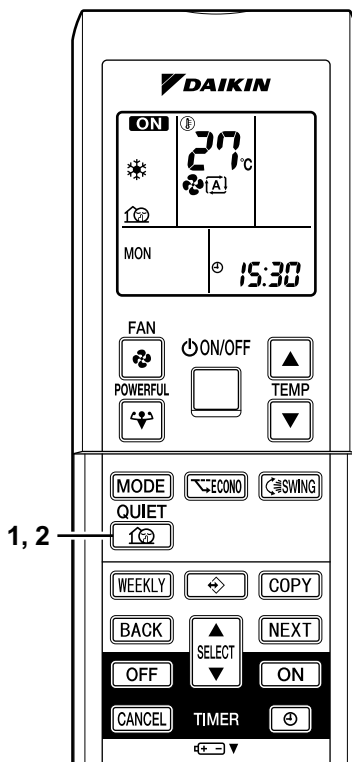

NOTĂ

■ Notă despre funcționarea SILENȚIOASĂ A UNITĂȚII EXTERIOARE

- Dacă utilizați un sistem multiplu, această funcție va fi valabilă numai dacă funcționarea SILENȚIOASĂ A UNITĂȚII EXTERIOARE este setată pe toate unitățile interioare acționate. Cu toate acestea, dacă utilizați setarea de prioritate a încăperii, consultați "Notă pentru sistem multiplu". (pagina 26.)
- Această funcție este disponibilă în modurile RĂCIRE, ÎNCĂLZIRE și AUTOMAT. (Nu este disponibilă în modurile VENTILATOR și USCARE.)
- Nu se pot utiliza simultan modul de funcționare la CAPACITATE MAXIMĂ și modul de funcționare SILENȚIOASĂ A UNITĂȚII EXTERIOARE. Are prioritatea funcția pe al cărui buton s-a apăsat ultima dată.
- Dacă funcționarea este oprită din telecomandă sau de la întrerupătorul PORNIRE/OPRIRE al unității principale atunci când se utilizează funcționarea SILENȚIOASĂ A UNITĂȚII EXTERIOARE, simbolul, "🔇" va rămâne activ pe afișajul telecomenzii.
- Funcționarea SILENȚIOASĂ A UNITĂȚII EXTERIOARE nu va reduce frecvența sau turația ventilatorului dacă acestea au fost deja reduse suficient de mult.

Funcționare ECONOMICĂ

Funcționarea ECONOMICĂ este o funcție care permite funcționarea eficientă limitând valoarea consumului maxim de energie.

Această funcție este utilă în cazurile în care se urmărește ca disjunctorul să nu se declanșeze dacă produsul funcționează alături de alte aparate.

■ Pentru a porni funcționarea ECONOMICĂ

1. Apăsați pe butonul "ECONOMICĂ".

- "E" se afișează pe LCD.

■ Pentru a revoca funcționarea ECONOMICĂ

2. Apăsați din nou pe butonul "ECONOMICĂ".

- "E" dispare de pe LCD.

Curentul de regim și consumul de energie

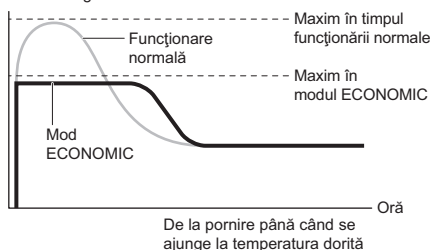

- Această diagramă are doar scop ilustrativ.

* Curentul maxim de regim și consumul de energie ale aparatului de aer condiționat în modul ECONOMIC variază în funcție de cuplarea unității exterioare.

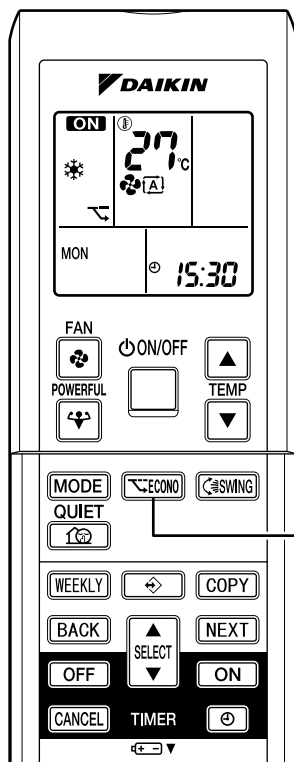

NOTĂ

- Funcționarea ECONOMICĂ se poate seta numai dacă unitatea este în funcțiune. Apăsând pe butonul de oprire a funcționării se anulează setarea, iar "E" dispare de pe LCD.
- Funcționarea ECONOMICĂ este o funcție care permite funcționarea eficientă prin limitarea consumului de energie al unității exterioare (frecvența de funcționare).
- Funcționarea ECONOMICĂ are loc în modurile AUTOMAT, pentru RĂCIRE, pentru USCARE și pentru ÎNCĂLZIRE.
- Nu se pot utiliza simultan modul de funcționare la CAPACITATE MAXIMĂ și modul ECONOMIC. Are prioritatea funcția pe al cărui buton s-a apăsat ultima dată.
- Este posibil să nu scadă consumul de energie, chiar dacă se utilizează modul de funcționare ECONOMICĂ, atunci când nivelul consumului de energie este deja scăzut.

Funcționarea TEMPORIZATORULUI

Funcțiile temporizatorului sunt utile pentru pornirea sau oprirea automată pe timpul nopții sau dimineața. De asemenea, puteți utiliza combinat TEMPORIZATORUL DE PORNIRE și OPRIRE.

■ Pentru a utiliza modul de funcționare a TEMPORIZATORULUI DE OPRIRE

- Verificați dacă ceasul este setat corect. În caz contrar, setați ceasul la ora curentă. (pagina 10.)

1. Apăsați pe "butonul TEMPORIZATOR DE OPRIRE".

Se afișează **0:00**.

OFF luminează intermitent.

2. Apăsați pe "butonul SELECTARE" până când setarea orei ajunge la punctul dorit.

- Fiecare apăsare pe unul dintre butoane crește sau descrește setarea orei cu 10 minute. Ținând apăsat unul dintre butoane, setarea se schimbă rapid.

3. Apăsați din nou pe "butonul TEMPORIZATOR DE OPRIRE".

- Indicatorul luminos al TEMPORIZATORULUI se aprinde.

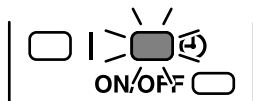
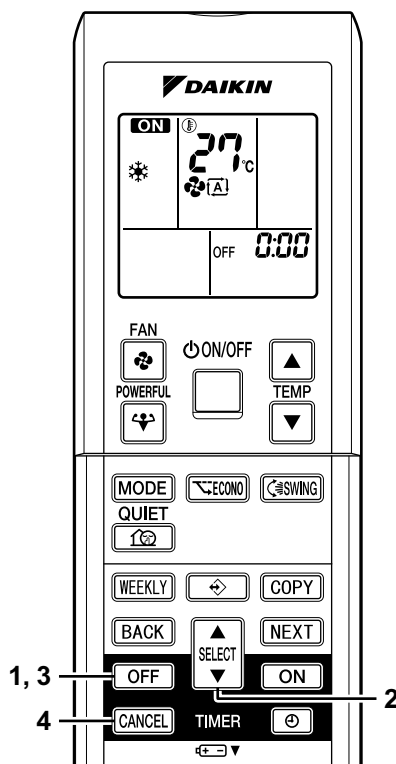

■ Pentru a anula modul de funcționare a TEMPORIZATORULUI DE OPRIRE

4. Apăsați pe "butonul ANULARE".

- Indicatorul luminos al TEMPORIZATORULUI se stinge.

NOTĂ

- Dacă se setează TEMPORIZATORUL, nu se afișează ora curentă.
- După ce setați TEMPORIZATORUL DE PORNIRE/OPRIRE, setarea orei rămâne în memorie. (Memoria se șterge dacă se înlocuiesc bateriile telecomenzii.)
- Dacă se acționează unitatea prin TEMPORIZATORUL DE PORNIRE/OPRIRE, durata efectivă de funcționare poate varia față de durata introdusă de utilizator. (Maximum aprox. 10 minute)

■ MODUL DE SETARE PE TIMP DE NOAPTE

Dacă se setează TEMPORIZATORUL DE OPRIRE, aparatul de aer condiționat reglează automat setarea temperaturii (cu 0,5°C mai mult la RĂCIRE, cu 2,0°C mai puțin la ÎNCĂLZIRE) pentru a împiedica răcirea (încălzirea) excesivă pentru a avea un somn plăcut.

Funcționarea TEMPORIZATORULUI

■ Pentru a utiliza modul de funcționare a TEMPORIZATORULUI DE PORNIRE

- Verificați dacă ceasul este setat corect. În caz contrar, setați ceasul la ora curentă. (pagina 10.)

1. Apăsați pe "butonul TEMPORIZATOR DE PORNIRE".

Se afișează **6:00**.

ON luminează intermitent.

2. Apăsați pe "butonul SELECTARE" până când setarea orei ajunge la punctul dorit.

- Fiecare apăsare pe unul dintre butoane crește sau descrește setarea orei cu 10 minute. Ținând apăsat unul dintre butoane, setarea se schimbă rapid.

3. Apăsați din nou pe "butonul TEMPORIZATOR DE PORNIRE".

- Indicatorul luminos al TEMPORIZATORULUI se aprinde.

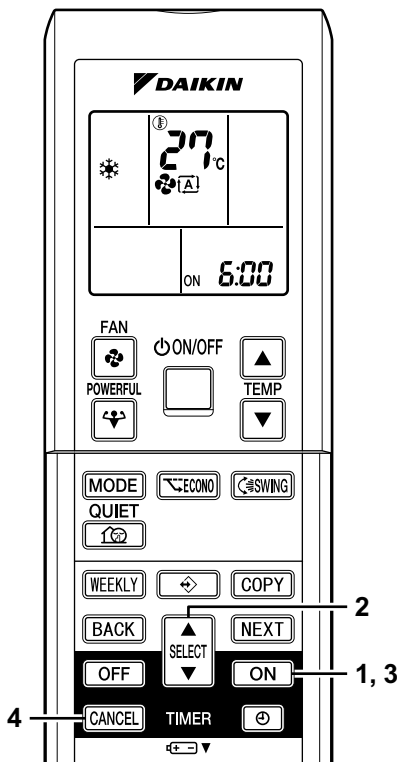
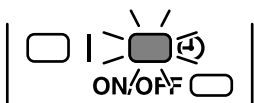

■ Pentru a anula modul de funcționare a TEMPORIZATORULUI DE PORNIRE

4. Apăsați pe "butonul ANULARE".

- Indicatorul luminos al TEMPORIZATORULUI se stinge.

■ Pentru a combina TEMPORIZATORUL DE PORNIRE și OPRIRE

- Mai jos găsiți un exemplu de setare pentru combinarea celor două stări de temporizare.



ATENȚIE

■ În cazurile următoare, setați din nou temporizatorul.

- După decuplarea unui întrerupător.
- După o pană de curent.
- După înlocuirea bateriilor din telecomandă.







Funcționarea TEMPORIZATORULUI SĂPTĂMÂNAL

Pentru fiecare zi a săptămânii se pot salva până la 4 setări de temporizare. Este convenabil să setați TEMPORIZATORUL SĂPTĂMÂNAL conform stilului de viață al familiei dvs.

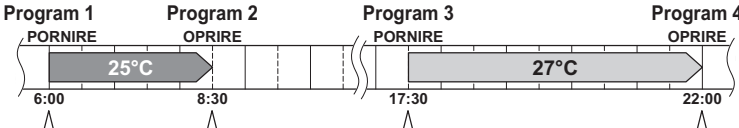
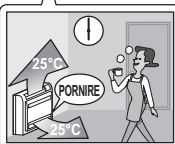
■ Utilizarea, în aceste cazuri, a TEMPORIZATORULUI SĂPTĂMÂNAL

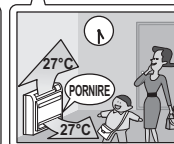
Mai jos aveți un exemplu de TEMPORIZATOR SĂPTĂMÂNAL.

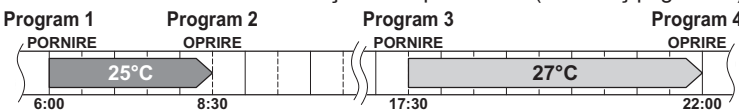
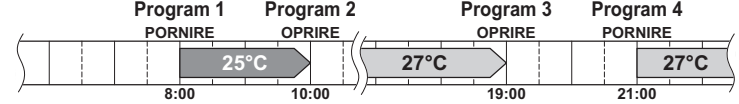
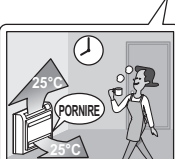
Exemplu: Aceleași setări ale temporizatorului se fac pentru toată săptămâna, de luni până vineri, în timp ce pentru weekend se fac alte setări.

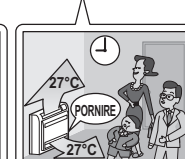
<p>[Luni]</p>	<p>Efectuați setările temporizatorului până la programele 1-4. (consultați pagina 22.)</p> <p>Program 1 Program 2 Program 3 Program 4</p> <p>PORNIRE OPRIRE PORNIRE OPRIRE</p>     
<p>[Marți] - [Vineri]</p>	<p>Utilizați modul de copiere pentru a efectua setările de marți până vineri, deoarece aceste setări sunt aceleași ca cele pentru luni. (consultați pagina 24.)</p> <p>Program 1 Program 2 Program 3 Program 4</p> <p>PORNIRE OPRIRE PORNIRE OPRIRE</p> 
<p>[Sâmbătă]</p>	<p>Nu există setări ale temporizatorului</p>
<p>[Duminică]</p>	<p>Efectuați setările temporizatorului până la programele 1-4. (consultați pagina 22.)</p> <p>Program 1 Program 2 Program 3 Program 4</p> <p>PORNIRE OPRIRE OPRIRE PORNIRE</p>     

- În TEMPORIZATORUL SĂPTĂMÂNAL se pot face cel mult 4 rezervări zilnic și 28 săptămânal. Utilizarea eficientă a modului de copiere facilitează efectuarea rezervărilor.
- Utilizarea setărilor PORNIRE-PORNIRE-PORNIRE-PORNIRE, de exemplu, face posibilă planificarea modului de funcționare și setarea modificărilor de temperatură. Mai mult, utilizând setările OPRIRE-OPRIRE-OPRIRE-OPRIRE, se poate seta numai ora opririi în fiecare zi. Astfel, aparatul de aer condiționat se va opri în mod automat dacă utilizatorul uită acest lucru.

Funcționarea TEMPORIZATORULUI SĂPTĂMÂNAL

■ Pentru a utiliza modul de funcționare a TEMPORIZATORULUI SĂPTĂMÂNAL

Mod de setare

- Asigurați-vă că s-au setat ora și ziua săptămânii. În caz contrar, setați ora și ziua săptămânii. (pagina 10.)

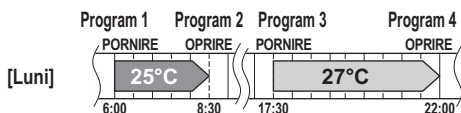

1. Apăsați pe "butonul ".

- Se vor afișa ziua săptămânii și numărul rezervării zilei curente.
- Se pot face 1-4 setări zilnic.

2. Apăsați pe "butonul SELECTARE" pentru a selecta ziua dorită a săptămânii și numărul rezervării.

- Apăsând pe "butonul SELECTARE" se schimbă numărul rezervării și ziua săptămânii.

3. Apăsați pe "butonul URMĂTORUL".

- Se vor seta ziua săptămânii și numărul rezervării.
- " WEEKLY" și "ON" luminează intermitent.

4. Apăsați pe "butonul SELECTARE" pentru a selecta modul dorit.

- Apăsând pe "butonul SELECTARE" se schimbă, pe rând, setarea "ON" sau "OFF".



- Dacă s-a setat deja rezervarea, selectând "necompletat" se șterge rezervarea.
- Mergeți la PASUL 9 dacă ați selectat "necompletat".

5. Apăsați pe "butonul URMĂTORUL".

- Se va seta modul TEMPORIZATORULUI DE PORNIRE/OPRIRE.
- " WEEKLY" și ora sunt intermitente.

6. Apăsați pe "butonul SELECTARE" pentru a selecta ora dorită.

- Ora se poate seta între 0:00 și 23:50 în intervale de 10 minute.
- Pentru a reveni la setarea modului TEMPORIZATORULUI DE PORNIRE/OPRIRE, apăsați pe "butonul REVENIRE".
- Treceți la PASUL 9 atunci când setați TEMPORIZATORUL DE OPRIRE.

7. Apăsați pe "butonul URMĂTORUL".

- Se va seta ora.
- " WEEKLY" și temperatura sunt intermitente.

Afișaje setări



Setări zi și număr



Setări PORNIRE/OPRIRE



Setări oră



Setări temperatură

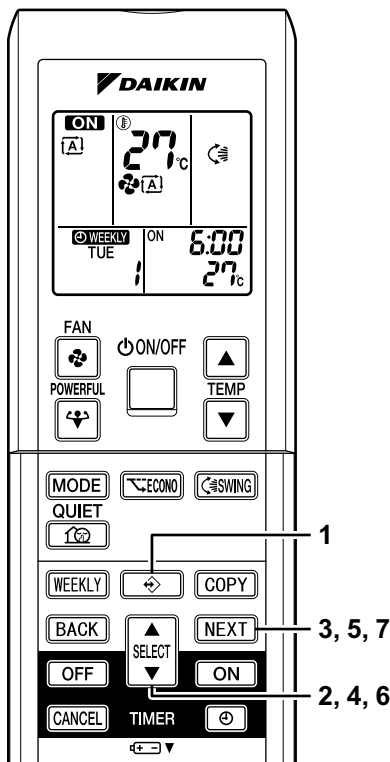

Funcționarea TEMPORIZATORULUI SĂPTĂMÂNAL

8. Apăsați pe "butonul SELECTARE" pentru a selecta temperatura dorită.

- Temperatura se poate seta între 10°C și 32°C.
Răcire: unitatea funcționează la 18°C chiar dacă s-a setat la între 10 și 17°C.
Încălzire: unitatea funcționează la 30°C chiar dacă s-a setat între 31 și 32°C.
- Pentru a reveni la setarea orei, apăsați pe "butonul REVENIRE".
- Temperatura setată se afișează numai dacă este activată setarea modului.

9. Apăsați pe "butonul URMĂTORUL".

- Se va seta temperatura și treceți la următoarea setare a rezervării.
- Pentru a continua cu celelalte setări, repetați procedura de la PASUL 4.

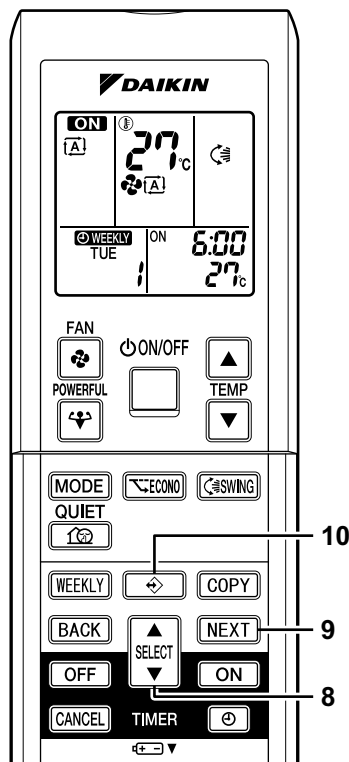

10. Apăsați pe "butonul pentru a termina setarea.

- Îndreptați telecomanda spre unitatea interioară și verificați dacă se aude tonul de recepție și dacă este intermitent indicatorul luminos de funcționare.
 - Pe LCD se afișează " WEEKLY" și se activează funcționarea TEMPORIZATORULUI SĂPTĂMÂNAL.
 - Indicatorul luminos al TEMPORIZATORULUI se aprinde.
 - O rezervare făcută o dată se poate copia cu ușurință și aceleași setări se pot utiliza pentru altă zi a săptămânii.
- Consultați **Mod Copiere**, (pagina 24.)



NOTĂ

■ Note despre funcționarea TEMPORIZATORULUI SĂPTĂMÂNAL

- Nu uitați să setați mai întâi ceasul telecomenzii.
- Ziua săptămânii, modul de funcționare a TEMPORIZATORULUI DE PORNIRE/OPRIRE și temperatura setată (numai pentru modul de funcționare a TEMPORIZATORULUI DE PORNIRE) se pot seta cu TEMPORIZATORUL SĂPTĂMÂNAL. Alte setări pentru TEMPORIZATORUL DE PORNIRE se bazează pe setările existente chiar înainte de funcționare.
- Nu se pot utiliza simultan modul de funcționare a TEMPORIZATORULUI SĂPTĂMÂNAL și modul de funcționare a TEMPORIZATORULUI DE PORNIRE/OPRIRE. Funcționarea TEMPORIZATORULUI DE PORNIRE/OPRIRE are prioritate dacă se setează atât timp cât TEMPORIZATORUL SĂPTĂMÂNAL este încă activ. TEMPORIZATORUL SĂPTĂMÂNAL va intra în starea de așteptare, iar " WEEKLY" va dispărea de pe LCD. Dacă TEMPORIZATORUL DE PORNIRE/OPRIRE este în uz, va deveni activ în mod automat TEMPORIZATORUL SĂPTĂMÂNAL.
- Cu "butonul  " sunt trimise numai timpul și temperatura setate cu temporizatorul săptămânal. Setări temporizatorului săptămânal numai după ce ați setat din timp modul de funcționare, puterea ventilatorului și direcția ventilatorului.
- Decuplarea întrerupătorului, penele de curent și alte evenimente similare vor duce la imprecizia ceasului intern al unității interioare. Resetați ceasul. (pagina 10.)
- "Butonul REVENIRE" se poate folosi numai pentru setările timpului și temperaturii. Nu se poate folosi pentru a reveni la numărul rezervării.

Funcționarea TEMPORIZATORULUI SĂPTĂMÂNAL

Mod Copiere

- O rezervare făcută o dată se poate copia într-o altă zi a săptămânii. Se va copia întreaga rezervare a zilei selectate din săptămână.

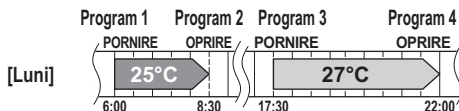

COPIERE ↓

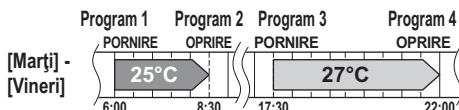

- Apăsați pe "butonul ".
- Apăsați pe "butonul SELECTARE" pentru a confirma ziua din săptămână de copiat.
- Apăsați pe "butonul COPIERE" pentru a activa modul de copiere.
 - Se va copia întreaga rezervare a zilei selectate din săptămână.
- Apăsați pe "butonul SELECTARE" pentru a selecta ziua din săptămână.
- Apăsați pe "butonul COPIERE".
 - Rezervarea se va copia în ziua din săptămână selectată. Se va copia întreaga rezervare a zilei selectate din săptămână.
 - Pentru a continua copierea setărilor în alte zile ale săptămânii, repetați PASUL 4 și PASUL 5.
- Apăsați pe "butonul " pentru a termina setarea.
 - Pe LCD se afișează "WEEKLY" și se activează funcționarea TEMPORIZATORULUI SĂPTĂMÂNAL.

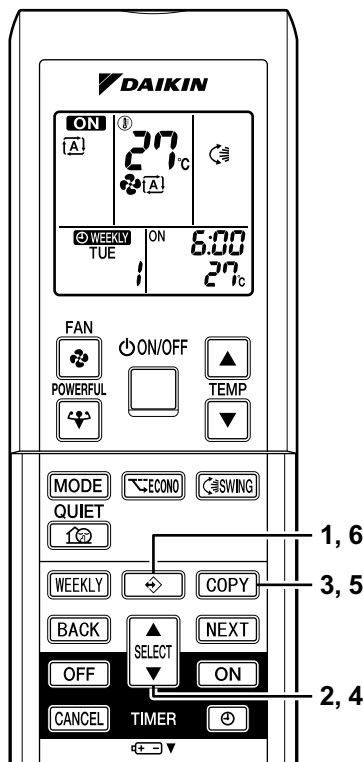

Afișaje setări

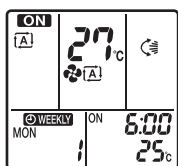

Afișaj confirmare

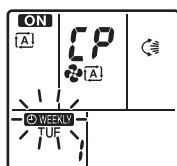

Afișaj copiere

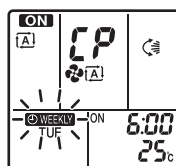

Afișaj lipire

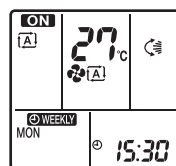

Afișaj normal

NOTĂ

MOD COPIERE

- În modul de copiere se copiază întreaga rezervare a zilei-sursă din săptămână. În cazul în care se modifică individual o rezervare a unei zile din săptămână după copierea conținutului rezervărilor săptămânale, apăsați pe "butonul " și modificați setările la pașii de la **Mod de setare**. (pagina 22.)

Funcționarea TEMPORIZATORULUI SĂPTĂMÂNAL

■ Confirmarea unei rezervări

- Rezervarea se poate confirma.

1. Apăsați pe "butonul ".

- Se vor afișa ziua săptămânii și numărul rezervării zilei curente.

2. Apăsați pe "butonul SELECTARE" pentru a selecta ziua săptămânii și numărul rezervării de confirmat.

- Apăsând pe "butonul SELECTARE", se afișează detaliile rezervării.
- Pentru a modifica setările rezervate confirmate, selectați numărul rezervării și apăsați pe "butonul URMĂTORUL". Modul este comutat la modul de setare. Mergeți la

Mod de setare PASUL 4. (pagina 22.)

3. Apăsați pe "butonul " pentru a ieși din modul de confirmare.

- Pe LCD se afișează "**WEEKLY**" și se activează funcționarea TEMPORIZATORULUI SĂPTĂMÂNAL.
- Indicatorul luminos al TEMPORIZATORULUI se aprinde.

Afișaje setări

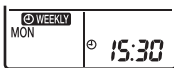

Afișaj normal



Afișaj confirmare

■ Pentru a dezactiva modul de funcționare a TEMPORIZATORULUI SĂPTĂMÂNAL

4. Apăsați pe "butonul SĂPTĂMÂNAL" în timp ce pe LCD se afișează "**WEEKLY**".

- "**WEEKLY**" va dispărea de pe LCD.
- Indicatorul luminos al TEMPORIZATORULUI se stinge.
- Pentru a reactiva funcționarea TEMPORIZATORULUI SĂPTĂMÂNAL, apăsați din nou pe "butonul SĂPTĂMÂNAL".
- Dacă o rezervare dezactivată cu "butonul SĂPTĂMÂNAL" este activată din nou, se va utiliza ultimul mod de rezervare.

■ Pentru a șterge rezervări

Rezervarea individuală

- Consultați **Mod de setare** . (pagina 22.)
- Când selectați modul dorit la PASUL 4 în modul de setare, selectați "necompletat". Se va șterge rezervarea.

Rezervările pentru fiecare zi a săptămânii

- Această funcție se poate utiliza pentru ștergerea rezervărilor din fiecare zi a săptămânii.

5. Apăsați pe "butonul ".

6. Selectați ziua din săptămână de anulat cu "butonul SELECTARE".

7. Țineți apăsat butonul "butonul SĂPTĂMÂNAL" timp de 5 secunde.

- Se va șterge rezervarea zilei selectate din săptămână.

Toate rezervările

8. Țineți apăsat "butonul SĂPTĂMÂNAL" timp de 5 secunde în timpul afișajului normal.

- Îndreptați telecomanda spre unitatea principală și verificați dacă se aude tonul de recepție.
- Această operațiune nu se aplică dacă se setează TEMPORIZATORUL SĂPTĂMÂNAL.
- Se vor șterge toate rezervările.

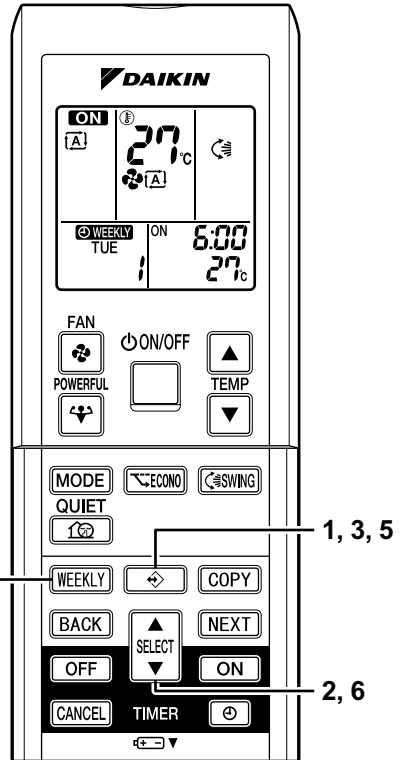

Notă pentru sistem multiplu

<< Ce este un "sistem multiplu"? >>

Acest sistem are o unitate exterioară conectată la mai multe unități interioare.

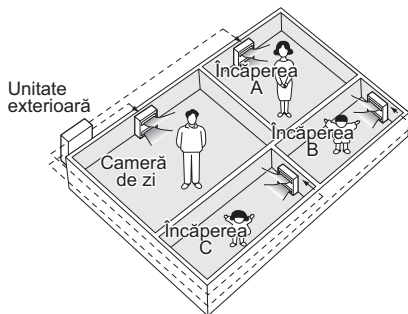

■ Alegerea modului de funcționare

1. Dacă există setarea de prioritate a încăperii, dar este inactivă sau nu există.

Atunci când sunt în funcțiune mai multe unități interioare, are prioritate prima unitate pornită.

În acest caz, setați unitățile pornite ulterior la același mod de funcționare (*1) ca și prima unitate.

În caz contrar, acestea vor trece în modul stării de veghe, iar indicatorul luminos de funcționare va fi intermitent; acest lucru nu indică o defecțiune.

(*1)

- Se pot utiliza simultan modurile RĂCIRE, USCARE și VENTILATOR.
- Modul AUTOMAT selectează automat modul RĂCIRE sau ÎNCĂLZIRE, în funcție de temperatura încăperii.

Prin urmare, modul AUTOMAT este disponibilă atunci când se selectează același mod de funcționare ca și pentru încăperea în care se pornește prima unitate.

⚠ **PRECAUȚIE**

În mod normal, are prioritate modul de funcționare din încăperea în care s-a pornit mai întâi unitatea, dar situațiile următoare sunt excepții, deci țineți cont de acestea.

Dacă modul de funcționare al primei încăperi este **modul VENTILATOR**, atunci utilizarea **modului Încălzire** în orice încăpere după aceea va da prioritate **încălzirii**. În orice situație, aparatul de aer condiționat care funcționează în modul VENTILATOR va trece în stare de veghe, iar indicatorul luminos de funcționare va fi intermitent.

2. Dacă este activă setarea de prioritate a încăperii.

Consultați "Setarea de prioritate a încăperii" din pagina următoare.

■ Modul SILENȚIOS PE TIMP DE NOAPTE (disponibil numai pentru răcire)

Modul SILENȚIOS PE TIMP DE NOAPTE necesită programarea inițială la instalare. Consultați distribuitorul sau reprezentantul pentru asistență.

Modul SILENȚIOS PE TIMP DE NOAPTE reduce zgomotul funcționării unității exterioare în timpul nopții pentru a nu deranja vecinii.

- Modul SILENȚIOS PE TIMP DE NOAPTE este activat atunci când temperatura coboară cu 5°C sau mai mult sub cea mai ridicată temperatură înregistrată în ziua respectivă. Prin urmare, atunci când diferența de temperatură este mai mică de 5°C, această funcție nu se activează.
- Modul SILENȚIOS PE TIMP DE NOAPTE reduce puțin randamentul unității la răcire (încălzire).

■ Funcționarea SILENȚIOASĂ A UNITĂȚII EXTERIOARE (pagina 17.)

1. Dacă există setarea de prioritate a încăperii, dar este inactivă sau nu există.

Atunci când se utilizează funcționarea SILENȚIOASĂ A UNITĂȚII EXTERIOARE la un sistem multiplu, setați toate unitățile interioare la funcționarea SILENȚIOASĂ A UNITĂȚII EXTERIOARE utilizând telecomenzile acestora.

Atunci când anulați funcționarea SILENȚIOASĂ A UNITĂȚII EXTERIOARE, faceți acest lucru pe una dintre unitățile interioare în funcțiune utilizând telecomanda acesteia.

Cu toate acestea, funcționarea SILENȚIOASĂ A UNITĂȚII EXTERIOARE rămâne afișat pe telecomenzile celorlalte încăperi.

Vă recomandăm să ștergeți acest mod pentru toate încăperile utilizând telecomenzile respective.

2. Dacă este activă setarea de prioritate a încăperii.

Consultați "Setarea de prioritate a încăperii" din pagina următoare.

Notă pentru sistem multiplu

■ Blocarea modului Răcire/Încălzire (valabil numai pentru modelele cu pompă de căldură)

Blocarea modului Răcire/Încălzire necesită programarea inițială în timpul instalării. Consultați reprezentantul sau distribuitorul pentru asistență. Blocarea modului Răcire/Încălzire setează forțat unitatea la modul Răcire sau Încălzire. Această funcție este convenabilă dacă doriți să setați toate unitățile interioare conectate la sistemul multiplu la același mod de funcționare.

■ Setarea de prioritate a încăperii

Setarea de prioritate a încăperii necesită programarea inițială la instalare. Consultați distribuitorul sau reprezentantul pentru asistență.

Încăperea desemnată drept încăpere prioritară are prioritate în situațiile următoare:

1. Prioritatea modului de funcționare.

Deoarece modul de funcționare al încăperii prioritare are întâietate, utilizatorul poate selecta un alt mod de funcționare de la alte încăperi.

(Exemplu)

* Încăperea A este încăperea prioritară în aceste exemple.

Dacă se selectează modul RĂCIRE în încăperea A în timp ce în încăperile B, C sau D sunt în funcțiune modurile următoare:

Mod de funcționare în încăperea B, C și D	Starea încăperii B, C sau D atunci când unitatea din încăperea A este în modul RĂCIRE
RĂCIRE sau USCARE sau VENTILATOR	Este menținut modul de funcționare curent
ÎNCĂLZIRE	Unitatea trece în modul de veghe. Se reia funcționarea atunci când unitatea încăperii A nu mai funcționează.
AUTOMAT	Dacă unitatea este setată la modul RĂCIRE, funcționarea continuă. Dacă se setează la modul ÎNCĂLZIRE, trece în modul de veghe. Se reia funcționarea atunci când unitatea încăperii A nu mai funcționează.

2. Prioritatea atunci când se utilizează modul de funcționare la CAPACITATE MAXIMĂ.

(Exemplu)

* Încăperea A este încăperea prioritară în aceste exemple.

Unitățile interioare din încăperile A, B, C și D sunt toate în funcțiune. Dacă unitatea din încăperea A trece în modul de funcționare la CAPACITATE MAXIMĂ, capacitatea de funcționare va fi concentrată în încăperea A. În acest caz, randamentul la răcire (încălzire) al unităților din încăperile B, C sau D poate fi ușor redus.

3. Prioritatea atunci când se utilizează modul de funcționare SILENȚIOASĂ A UNITĂȚII EXTERIOARE.

(Exemplu)

* Încăperea A este încăperea prioritară în aceste exemple.

Prin simpla setare a unității din încăperea A la modul de funcționare SILENȚIOASĂ, aparatul de aer condiționat pornește FUNCȚIONAREA SILENȚIOASĂ A UNITĂȚII EXTERIOARE. Nu trebuie să setați la modul de funcționare SILENȚIOASĂ toate unitățile interioare puse în funcțiune.

Îngrijirea și curățarea



PRECAUȚIE Înainte de curățare, opriți funcționarea și decuplați întrerupătorul.

Unități

■ Unitatea interioară, unitatea exterioară și telecomanda

1. Ștergeți-le cu o lavetă moale și uscată.

■ Panou frontal

1. Deschideți panoul frontal.

- Glisați cele două opritoare spre stânga și dreapta, spre interior, până când se fixează.

2. Scoateți panoul frontal.

- Scoateți firul.
- Puteți scoate panoul frontal lăsându-l să cadă spre înainte.

3. Curățați panoul frontal.

- Ștergeți-l cu o lavetă moale înmuiată în apă.
- Se pot utiliza numai detergenți neutri.
- Dacă spălați panoul frontal cu apă, ștergeți-l cu o lavetă moale și uscată și uscați-l la umbră după spălare.

4. Fixați panoul frontal.

- Introduceți panoul frontal în canelurile unității (în 3 locuri).
- Prindeți firul în dreapta, pe partea interioară a grilajului frontal.
- Închideți încet panoul.

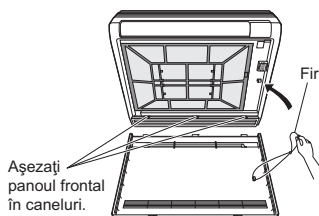
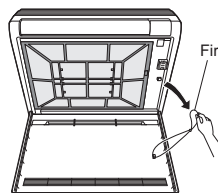
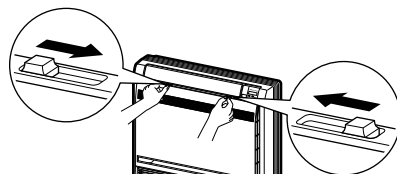

PRECAUȚIE

- Nu atingeți piese de metal ale unității interioare. Atingerea acestora poate provoca accidente.
- Atunci când scoateți sau fixați panoul frontal, utilizați un taburet rezistent și stabil și aveți grijă unde puneți piciorul.
- Atunci când scoateți sau fixați panoul frontal, susțineți panoul cu mâna ca să nu cadă.
- Pentru curățare, nu folosiți apă peste 40°C, neofalină, benzină, diluant sau alte uleiuri volatile, soluții de lustruit, perii sau altele.
- După curățare, asigurați-vă că panoul frontal este bine fixat.
- După curățare, cuplați imediat întrerupătorul rețelei de alimentare.

Filtre

1. Deschideți panoul frontal. (pagina 28.)

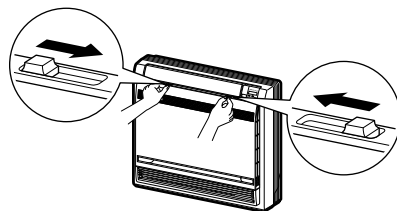

2. Scoateți filtrul de aer.

- Apăsăți ușor, în jos, pe ghearele din dreapta și din stânga ale filtrului de aer, apoi trageți în sus.

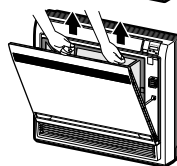

3. Scoateți filtrele dezodorizante din apatit de titan.

- Țineți apăsată urechile cadrului și scoateți ghearele în 4 locuri.

4. Curățați sau înlocuiți filtrele.

A se vedea figura.

Filtru dezodorizant din apatit de titan

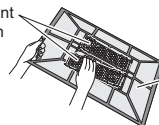

Filtru de aer

5. Așezați la loc filtrul de aer și filtrul dezodorizant din apatit de titan pentru purificarea aerului și închideți panoul frontal.

- Funcționarea fără filtrele de aer poate provoca probleme, deoarece se va aduna praf în unitatea interioară.

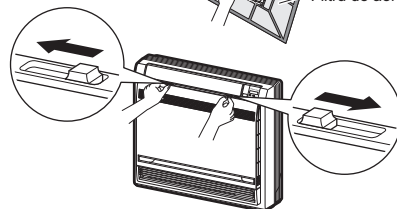

■ Filtru de aer

1. Spălați filtrele de aer cu apă sau curățați-le cu aspiratorul.

- Dacă praful nu se îndalătură ușor, spălați filtrele de aer cu detergent neutru diluat cu apă caldă, apoi uscați-le la umbră.
- Vă recomandăm să curățați filtrele de aer la fiecare 2 săptămâni.

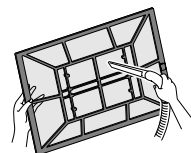

■ Filtru dezodorizant din apatit de titan

Filtrul dezodorizant din apatit de titan pentru purificarea aerului poate fi adus la starea inițială prin spălare cu apă la fiecare 6 luni.

Vă recomandăm înlocuirea acestuia o dată la fiecare 3 ani.

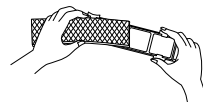

[Întreținere]

1. Aspirați praful și muiăți în apă rece sau caldă timp de circa 10 - 15 minute dacă există multă mizerie.
2. Nu scoateți filtrul din cadru atunci când spălați cu apă.
3. După spălare, scuturați-l de apă și uscați-l la umbră.
4. Deoarece este confecționat din hârtie, nu îl stoarceți atunci când scoateți apa din acesta.

[Înlocuire]

1. Scoateți urechile de pe cadrul filtrului și înlocuiți-l cu un filtru nou.
 - Tratați filtrul vechi la defaectare ca pe un deșeu inflamabil.

NOTĂ

- Operațiuni cu filtrele murdare:
 - (1) nu se dezodorizează aerul.
 - (2) nu se curăță aerul.
 - (3) rezultă un randament scăzut la încălzire sau răcire.
 - (4) poate provoca mirosuri.
- Pentru a comanda filtrul dezodorizant din apatit de titan, contactați atelierul de service de la care ați cumpărat aparatul de aer condiționat.
- Tratați filtrul vechi la dezafectare ca pe un deșeu inflamabil.

Articol	Nr. de catalog
Filtru dezodorizant din apatit de titan (fără cadru) 1 set	KAF968A42

Verificați

Verificați dacă baza, suportul sau racordurile unității exterioare nu sunt îmbătrânite sau corodate.
Verificați dacă există obiecte care blochează prizele de admisie și evacuare a aerului la unitatea interioară și la unitatea exterioară.
Verificați dacă apa se scurge cu ușurință prin furtunul de evacuare în timpul RĂCIRII sau ÎNCĂLZIRII. <ul style="list-style-type: none">• Dacă nu vedeți apă evacuată, probabil că există o pierdere la unitatea interioară. Oprțiți aparatul și consultați atelierul de service în acest caz.

■ Înainte de o perioadă îndelungată de oprire

- 1. Aplicați modul "numai VENTILATOR" timp de câteva ore într-o zi senină pentru a usca interiorul.**
 - Apăsăți pe butonul "MODE" și selectați modul de funcționare "VENTILATOR".
 - Apăsăți pe butonul "PORNIRE/OPRIRE" pentru punerea în funcțiune.
- 2. După încetarea funcționării, decuplați întrerupătorul aparatului de aer condiționat pentru încăpere.**
- 3. Curățați filtrele de aer și puneți-le la loc.**
- 4. După curățare, cuplați imediat întrerupătorul rețelei de alimentare.**
- 5. Scoateți bateriile din telecomandă.**

NOTĂ

- Dacă s-a conectat o unitate exterioară multiplă, asigurați-vă că nu se folosește încălzirea în cealaltă încăpere înainte de a utiliza ventilatorul. (pagina 26.)

Depanarea

Verificați din nou.

Verificați din nou înainte de a apela la un tehnician de la service.

Situație	Verificați
Aparatul de aer condiționat nu funcționează. (INDICATORUL LUMINOS DE FUNCȚIONARE este stins.)	<ul style="list-style-type: none">• Nu a sărit siguranța sau nu s-a decuplat un întrerupător?• Nu este o cădere de curent?• Telecomanda are baterii?• Temporizatorul este setat corect?
Randamentul la răcire (încălzire) este scăzut.	<ul style="list-style-type: none">• Filtrele de aer sunt curate?• Prizele de admisie și evacuare a aerului de unitățile interioară și exterioară sunt obturate?• Setarea temperaturii este corectă?• Sunt închise ferestrele și ușile?• Sunt corect setate debitul de aer și direcția fluxului de aer?
Se oprește brusc din funcționare. (INDICATORUL LUMINOS DE FUNCȚIONARE este intermitent.)	<ul style="list-style-type: none">• Filtrele de aer sunt curate?• Prizele de admisie și evacuare a aerului de unitățile interioară și exterioară sunt obturate?• Curățați filtrele de aer sau îndepărtați obstacolele și decuplați întrerupătorul. Apoi cuplați-l din nou și încercați să acționați aparatul de aer condiționat utilizând telecomanda. Dacă indicatorul luminos este intermitent în continuare, contactați atelierul de service de la care ați cumpărat aparatul de aer condiționat.• În sistem multiplu, sunt toate modulele de funcționare identice pentru toate unitățile interioare conectate la unitățile exterioare? În caz contrar, setați toate unitățile interioare la același mod de funcționare și verificați dacă indicatorul luminos este intermitent. În plus, atunci când modul de funcționare este "AUTOMAT", setați toate modulele de funcționare pentru unitățile interioare la "RĂCIRE" sau "ÎNCĂLZIRE" pentru un moment și verificați din nou dacă indicatoarele luminoase indică normal. Dacă indicatoarele luminoase nu mai sunt intermitente după pașii de mai sus, nu există nicio defecțiune. (pagina 26.)
Funcționarea este anormală.	<ul style="list-style-type: none">• Aparatul de aer condiționat poate funcționa defectuos din cauza fulgerelor sau a undelor radio. Decuplați întrerupătorul, apoi cuplați-l din nou și încercați să acționați aparatul de aer condiționat utilizând telecomanda.
Când aerului condiționat funcționează, apar paraziți în imaginea de la televizor sau la recepția radioului.	<ul style="list-style-type: none">• Asigurați-vă că televizorul sau radioul nu se află aproape de unitatea interioară.• Așezați televizorul sau radioul la cel puțin 1 m față de unitatea interioară.
Ați încercat încălzirea, dar unitatea nu acceptă instrucțiunile.	<ul style="list-style-type: none">• Când selectați încălzirea, se aud bipuri de avertizare, ledul (verde) de funcționare a unității principale este intermitent 5 secunde, iar starea curentă de funcționare este păstrată. Verificați specificațiile unității exterioare. Dacă unitatea exterioară este modelul doar cu răcire, setați telecomanda pentru un model numai cu răcire folosind comutatorul pentru numai răcire/pompă de căldură de pe telecomandă. (pagina 12.) Dacă nu știți cum să comutați, contactați atelierul de service de la care ați achiziționat aparatul de aer condiționat.
Telecomanda vă permite să selectați "încălzire", chiar dacă unitatea este modelul numai cu răcire.	
Nu se poate selecta încălzirea, chiar dacă unitatea este un model cu pompă de căldură.	<ul style="list-style-type: none">• Setați telecomanda ca să fie pentru un model cu pompă de căldură folosind comutatorul numai răcire/pompă de căldură de pe telecomandă. (pagina 12.) Dacă nu știți cum să comutați, contactați atelierul de service de la care ați achiziționat aparatul de aer condiționat.

În cazul senzorului pierderilor de agent frigorific

Urmăriți dacă unitatea funcționează anormal. Vedeți situațiile și explicațiile de mai jos.

Situație	Explicație
<p>Unitatea funcționează singură.</p> <p>Ventilatorul se rotește singur când unitatea este oprită. (Ledul de funcționare este intermitent.)</p>	<ul style="list-style-type: none"> ■ Se întâmplă deoarece a început să lucreze senzorul pierderilor de agent frigorific: <ul style="list-style-type: none"> • Dacă emite bipuri, există riscul pierderii agentului frigorific. Aerisiți încăperea și contactați distribuitorul. • Dacă nu emite bipuri, înseamnă că nu există pierderi ale agentului frigorific sau încă mai efectuează detectarea. Dacă nu există pierderi, ventilatorul se va opri automat după câteva minute. Uneori, senzorul pierderilor de agent frigorific detectează din greșeală alte substanțe, cum ar fi insecticidele sau fixativele de păr.
<p>Scoate un sunet.</p> <p>Emite continuu bipuri și ledul de funcționare este intermitent.</p>	<ul style="list-style-type: none"> ■ Se întâmplă deoarece a început să lucreze senzorul pierderilor de agent frigorific. Există riscul unor pierderi de agent frigorific, deci aerisiți încăperea și contactați distribuitorul
<p>Nu răcește/încălzește.</p> <p>În modul de răcire sau încălzire, acesta comută la setarea de ventilare "Flux de aer puternic". (Ledul de funcționare este intermitent.)</p>	<ul style="list-style-type: none"> ■ Se întâmplă deoarece a început să lucreze senzorul pierderilor de agent frigorific: <ul style="list-style-type: none"> • Dacă emite bipuri, există riscul pierderii agentului frigorific. Aerisiți încăperea și contactați distribuitorul. • Dacă nu emite bipuri, înseamnă că nu există pierderi ale agentului frigorific sau încă mai efectuează detectarea. Dacă nu există pierderi, va reveni automat la modul de funcționare anterior după câteva minute. Uneori, senzorul pierderilor de agent frigorific detectează din greșeală alte substanțe, cum ar fi insecticidele sau fixativele de păr.
<p>Altele.</p> <p>Ventilatorul unității interioare/exterioare se rotește când unitatea este oprită.</p>	<ul style="list-style-type: none"> ■ Când ventilatorul unității interioare se rotește și ledul de funcționare este intermitent, acest lucru are loc deoarece a început să funcționeze senzorul pierderilor de agent frigorific: <ul style="list-style-type: none"> • Dacă emite bipuri, există riscul pierderii agentului frigorific. Aerisiți încăperea și contactați distribuitorul. • Dacă nu emite bipuri, înseamnă că nu există pierderi ale agentului frigorific sau încă mai efectuează detectarea. Dacă nu există pierderi, ventilatorul se va opri automat după câteva minute. Uneori, senzorul agentului frigorific detectează din greșeală alte substanțe, cum ar fi insecticidele sau fixativele de păr.
<p>Altele.</p> <p>Diagnosticarea defecțiunilor efectuată cu telecomanda afișează codul A0 pe telecomandă.</p>	<ul style="list-style-type: none"> ■ Emite bipuri? <ul style="list-style-type: none"> • Dacă emite bipuri, există riscul pierderii agentului frigorific. Aerisiți încăperea și contactați distribuitorul. • Dacă nu emite bipuri, înseamnă că nu există pierderi ale agentului frigorific sau încă mai efectuează detectarea. Așteptați câteva minute. Uneori, senzorul agentului frigorific detectează din greșeală alte substanțe, cum ar fi insecticidele sau fixativele de păr.

<p>Altele.</p> <p>Diagnosticarea defecțiunilor efectuată cu telecomanda afișează codul CH pe telecomandă.</p>	<ul style="list-style-type: none"> ■ Emite bipuri? <ul style="list-style-type: none"> • Dacă emite bipuri, există riscul existenței pierderilor. Defecțiune la senzorul pierderilor de agent frigorific Cablul sau senzorul pierderilor de agent frigorific este defect. Conexiunea cablului este defectă sau senzorul pierderilor de agent frigorific este defect. Defecțiune la placa principală cu circuite imprimate. <p>Contactați distribuitorul.</p>
--	--

Aceste cazuri nu reprezintă defecțiuni.

Aceste cazuri nu reprezintă defecțiuni ale aparatului de aer condiționat, dar au unele motive. Puteți utiliza aparatul în continuare.

Situție	Explicație
<p>Punerea în funcțiune nu are loc imediat.</p> <ul style="list-style-type: none"> • Atunci când s-a apăsat pe butonul PORNIRE/OPRIRE imediat după oprirea funcționării. • Atunci când s-a selectat din nou modul. 	<ul style="list-style-type: none"> • Acest lucru are loc pentru a proteja aparatul de aer condiționat. Așteptați circa 3 minute.
<p>Nu iese aer cald imediat după pornirea modului pentru ÎNCĂLZIRE.</p>	<ul style="list-style-type: none"> • Aparatul de aer condiționat se încălzește. Așteptați circa 1-4 minute. (Aparatul este conceput să înceapă furnizarea aerului numai după ce a ajuns la o anumită temperatură.)
<p>Modul pentru încălzire se oprește brusc și se aude un zgomot ca de curgere.</p>	<ul style="list-style-type: none"> • Instalația îndepărtează gheața de pe unitatea exterioară. Așteptați circa 4-12 minute.
<p>Din unitatea exterioară iese apă sau ies aburi.</p>	<ul style="list-style-type: none"> ■ În modul ÎNCĂLZIRE <ul style="list-style-type: none"> • Gheața de pe unitatea exterioară se topește, transformându-se în apă sau aburi, atunci când aparatul trece la dezghețare. ■ În modul RĂCIRE sau USCARE <ul style="list-style-type: none"> • Umiditatea din aer se condensează transformându-se în apă pe suprafața rece a tubulaturii unității exterioare și picură.
<p>Din unitatea interioară iese o păclă cețoasă.</p>	<ul style="list-style-type: none"> ■ Acest lucru are loc atunci când aerul din încăpere este răcit și este transformat într-o păclă cețoasă de către fluxul de aer rece în timpul răcirii. ■ Acest lucru are loc deoarece aerul din încăpere este răcit de către schimbătorul de căldură și devine o păclă cețoasă în timpul dezghețării.
<p>Unitatea interioară emană un miros.</p>	<ul style="list-style-type: none"> ■ Acest lucru are loc atunci când mirosuri din încăpere, de mobilier sau de țigară sunt absorbite în unitate și apoi eliminate cu fluxul de aer. (În acest caz, vă recomandăm să apelați la un tehnician pentru a spăla unitatea interioară. Consultați atelierul de service de la care ați cumpărat aparatul de aer condiționat.)
<p>Ventilatorul exterior se rotește atunci când aparatul de aer condiționat nu este în funcțiune.</p>	<ul style="list-style-type: none"> ■ După oprirea funcționării: <ul style="list-style-type: none"> • Ventilatorul exterior continuă să se rotească timp de încă 60 de secunde pentru a proteja instalația. ■ Atunci când aparatul de aer condiționat nu este în funcțiune: <ul style="list-style-type: none"> • Atunci când temperatura exterioară este foarte ridicată, ventilatorul exterior începe să se rotească pentru a proteja instalația.

<p>Se oprește brusc din funcționare. (INDICATORUL LUMINOS DE FUNCȚIONARE este aprins.)</p>	<ul style="list-style-type: none"> ■ Pentru a proteja instalația, aparatul de aer condiționat se poate opri din funcționare la o variație mare și bruscă de tensiune. Funcționarea este reluată automat după 3 minute.
<p>Nu se afișează semnalele de la telecomandă. Sensibilitatea telecomenzii este redusă. Afișajul are un contrast redus sau este negru. Afișajul funcționează controlat.</p>	<ul style="list-style-type: none"> • Bateriile sunt aproape consumate și telecomanda funcționează defectuos. Înlocuiți bateriile cu altele noi, de dimensiunea AAA alcaline. Pentru detalii, consultați "Pentru a introduce bateriile" din acest manual. (pagina 9.) * Dacă există buton de resetare, apăsați-l după înlocuirea bateriilor.
<p>TEMPORIZATORUL DE PORNIRE/OPRIRE nu funcționează conform setărilor.</p>	<ul style="list-style-type: none"> • Verificați dacă sunt setate simultan TEMPORIZATORUL DE PORNIRE/OPRIRE și TEMPORIZATORUL SĂPTĂMĂNAL. Modificați sau dezactivați setările TEMPORIZATORULUI SĂPTĂMĂNAL. (pagina 22.)
<p>Aparatul de aer condiționat nu mai generează flux de aer în timpul acestei operațiuni.</p>	<ul style="list-style-type: none"> • După atingerea temperaturii setate, debitul de aer este redus sau funcționarea este oprită pentru a evita generarea unui flux de aer rece (în timpul încălzirii) și pentru a împiedica creșterea umidității (în timpul răcirii). Funcționarea se va relua în mod automat atunci când temperatura interioară urcă sau coboară.

Anunțați imediat atelierul de service.



AVERTIZARE

- Dacă apare o stare anormală (cum ar fi mirosul de ars), opriți funcționarea și decuplați întrerupătorul. Funcționarea în continuare în condiții anormale poate duce la defecțiuni, electrocutare sau incendii. Consultați atelierul de service de la care ați cumpărat aparatul de aer condiționat.
- Nu încercați să reparați sau să modificați de unul singur instalația de aer condiționat. Lucrările prost executate pot duce la electrocutare sau incendiu. Consultați atelierul de service de la care ați cumpărat aparatul de aer condiționat.

Dacă apare unul dintre simptomele următoare, apelați imediat atelierul de service.

- Cablul de alimentare este deteriorat sau anormal de cald.
- Întrerupătorul de protecție, o siguranță sau întrerupătorul de împământare întrerupe frecvent funcționarea.
- Se simte un miros de ars.

DECUPLAȚI întrerupătorul și apelați atelierul de service.

- În timpul funcționării se aude un sunet anormal.
- Un comutator sau un buton funcționează adesea incorect.
- Din unitatea interioară se scurge apă.

OPRIȚI unitatea din telecomandă și apelați atelierul de service.

- După o pană de curent
Aparatul de aer condiționat își reia funcționarea în mod automat după circa 3 minute. Trebuie să așteptați puțin.

Cerințe privind dezafectarea



Produsul și bateriile furnizate împreună cu telecomanda sunt marcate cu acest simbol. Acest simbol înseamnă că produsele electrice, electronice și bateriile nu vor fi amestecate cu deșeurile menajere nesortate. La baterii poate exista un simbol chimic imprimat sub simbol. Acest simbol chimic înseamnă că bateriile conțin un metal greu peste o anumită concentrație. Simbolurile chimice posibile sunt:

■ Pb: plumb (>0,004%)

Nu încercați să dezmembrați singuri sistemul: dezmembrarea produsului, tratarea agentului frigorific, a uleiului și a altor componente trebuie executate de un instalator calificat conform legislației locale și naționale relevante. Unitățile și bateriile dezafectate trebuie tratate într-o instalație specializată de tratament pentru reutilizare, reciclare și recuperare. Asigurând dezafectarea corectă, veți contribui la prevenirea consecințelor negative pentru mediul înconjurător și sănătatea oamenilor. Pentru informații suplimentare luați legătura cu instalatorul sau cu autoritățile locale.

Vă recomandăm efectuarea întreținerii periodice.

În anumite condiții de funcționare, interiorul aparatului de aer condiționat poate deveni murdar după ce a fost folosit câteva sezoane, ceea ce duce la un randament redus. Recomandăm efectuarea întreținerii periodice de către un specialist, pe lângă curățarea regulată din partea utilizatorului. Pentru întreținerea efectuată de către un specialist, contactați atelierul de service de la care ați cumpărat aparatul de aer condiționat.

Utilizatorul va suporta costurile întreținerii.

Informații importante privind agentul frigorific utilizat

Acest produs conține gaze fluorurate cu efect de seră. Nu eliberați gazul în atmosferă.

Tip agent frigorific: **R32**

Valoarea GWP⁽¹⁾: **675**

⁽¹⁾ GWP = potențial de încălzire globală

Pot fi necesare verificări periodice pentru scăpările de agent frigorific în funcție de legislația europeană sau locală. Luați legătura cu agentul local pentru informații suplimentare.



NOTIFICARE

Legislația în vigoare privind **gaze fluorurate cu efect de seră** impune ca încărcătura de agent frigorific a unității să fie indicată atât în greutate, cât și în echivalent CO₂.

Formula pentru calculul cantității de CO₂ în tone echivalente: aloarea GWP a agentului frigorific × încărcătura totală de agent frigorific [în kg] / 1000

Luați legătura cu instalatorul pentru informații suplimentare.

Diagnosticarea defecțiunilor.

DIAGNOSTICAREA DEFECȚIUNILOR DE CĂTRE TELECOMANDĂ

La seria ARC452A, secțiunile de afișare a temperaturii de pe unitatea principală prezintă codurile corespunzătoare.

1. Dacă **țineți apăsat pe butonul ANULARE TEMPORIZATOR timp de 5 secunde, în secțiunea de afișare a temperaturii este intermitentă indicația "00"**.

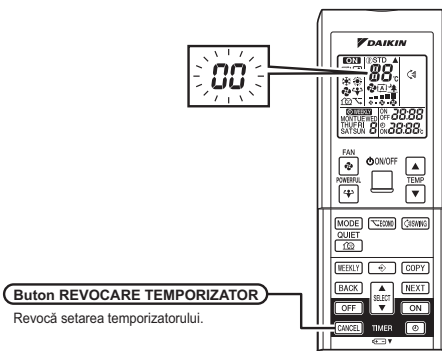

2. Apăsați în mod repetat pe butonul ANULARE TEMPORIZATOR până când se aude un bip continuu.

- Indicarea codului se schimbă ca mai jos, anunțându-vă printr-un bip lung.

	COD	EXPLICAȚIE
SISTEM	00	NORMAL
	UA	DEFECȚIUNE COMBINAȚIE UNITATE INTERIOARĂ - UNITATE EXTERIOARĂ
	U0	AGENT FRIGORIFIC INSUFICIENT
	U2	CĂDERE DE TENSIUNE SAU SUPRATENSIUNE CIRCUIT PRINCIPAL
	U4	DEFECȚIUNE LA TRANSMISIE (ÎNTRU UNITATEA EXTERIOARĂ ȘI UNITATEA INTERIOARĂ)
UNITATE INTERIOARĂ	A0	DETECTARE PIERDERI DE AGENT FRIGORIFIC
	A1	DEFECȚIUNE PLACĂ CIRCUITE IMPRIMATE INTERIOARĂ
	A5	PROTECȚIE ÎNGHEȚ SAU COMANDĂ PRESIUNE RIDICATĂ
	A6	DEFECȚIUNE MOTOR VENTILATOR
	C4	SENZOR DEFECT TEMPERATURĂ SCHIMBĂTOR DE CĂLDURĂ
	C9	SENZOR DEFECT TEMPERATURĂ ASPIRAȚIE AER
	CH	ANOMALIE LA SENZORUL PIERDERILOR DE AGENT FRIGORIFIC
UNITATE EXTERIOARĂ	EA	EROARE COMUTARE RĂCIRE - ÎNCĂLZIRE
	E1	DEFECȚIUNE PLACĂ CIRCUITE
	E5	SS PORNIT
	E6	PORNITE DEFECTUOASĂ COMPRESOR
	E7	DEFECȚIUNE MOTOR VENTILATOR CURENT CONTINUU
	E8	INTRARE SUPRACURENT
	F3	COMANDĂ CONDUCTĂ EVACUARE TEMPERATURĂ RIDICATĂ
	F6	COMANDĂ PRESIUNE RIDICATĂ (LA RĂCIRE)
	H0	SENZOR DEFECT
	H6	FUNCȚIONARE OPRITĂ DIN CAUZA SENZORULUI DEFECT DE DETECTARE A POZIȚIEI
	H8	SENZOR DEFECT CURENT CONTINUU
	H9	SENZOR DEFECT TEMPERATURĂ ASPIRAȚIE AER
	J3	SENZOR DEFECT TEMPERATURĂ CONDUCTĂ EVACUARE
	J6	SENZOR DEFECT TEMPERATURĂ SCHIMBĂTOR DE CĂLDURĂ
	L3	DEFECȚIUNE ÎNCĂLZIRE COMPONENTE ELECTRICE
	L4	TEMPERATURĂ RIDICATĂ LA RADIATORUL CIRCUITULUI INVERTORULUI
L5	SUPRACURENT IEȘIRE	
P4	SENZOR DEFECT TEMPERATURĂ RADIATOR CIRCUIT INVERTOR	

NOTĂ

1. Un bip scurt și două bipuri consecutive indică acele coduri care nu corespund.
2. Pentru a anula afișarea codului, țineți apăsat timp de 5 secunde butonul ANULARE TEMPORIZATOR. De asemenea, afișarea codului se anulează de la sine dacă nu este apăsat butonul timp de 1 minut.

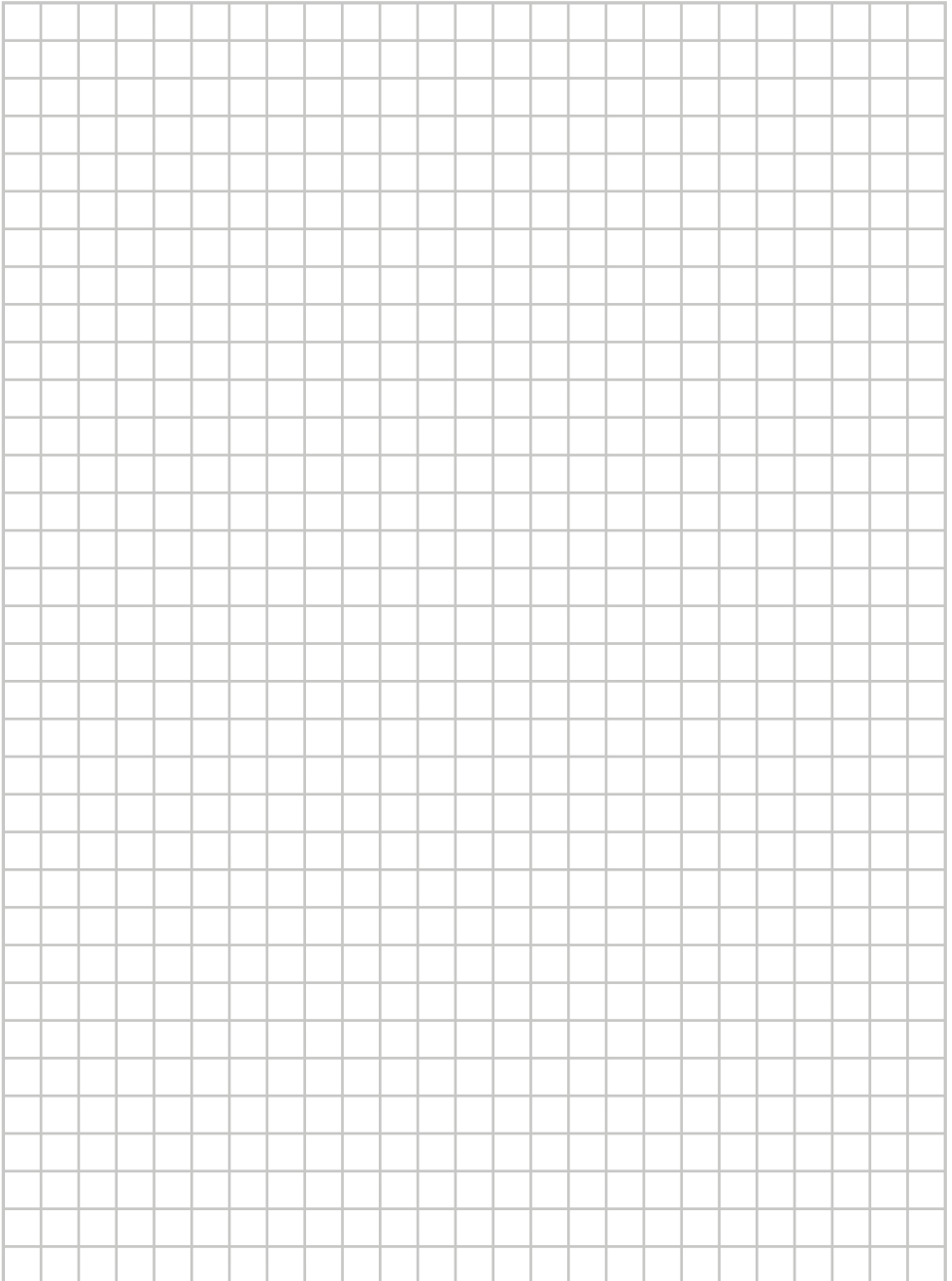

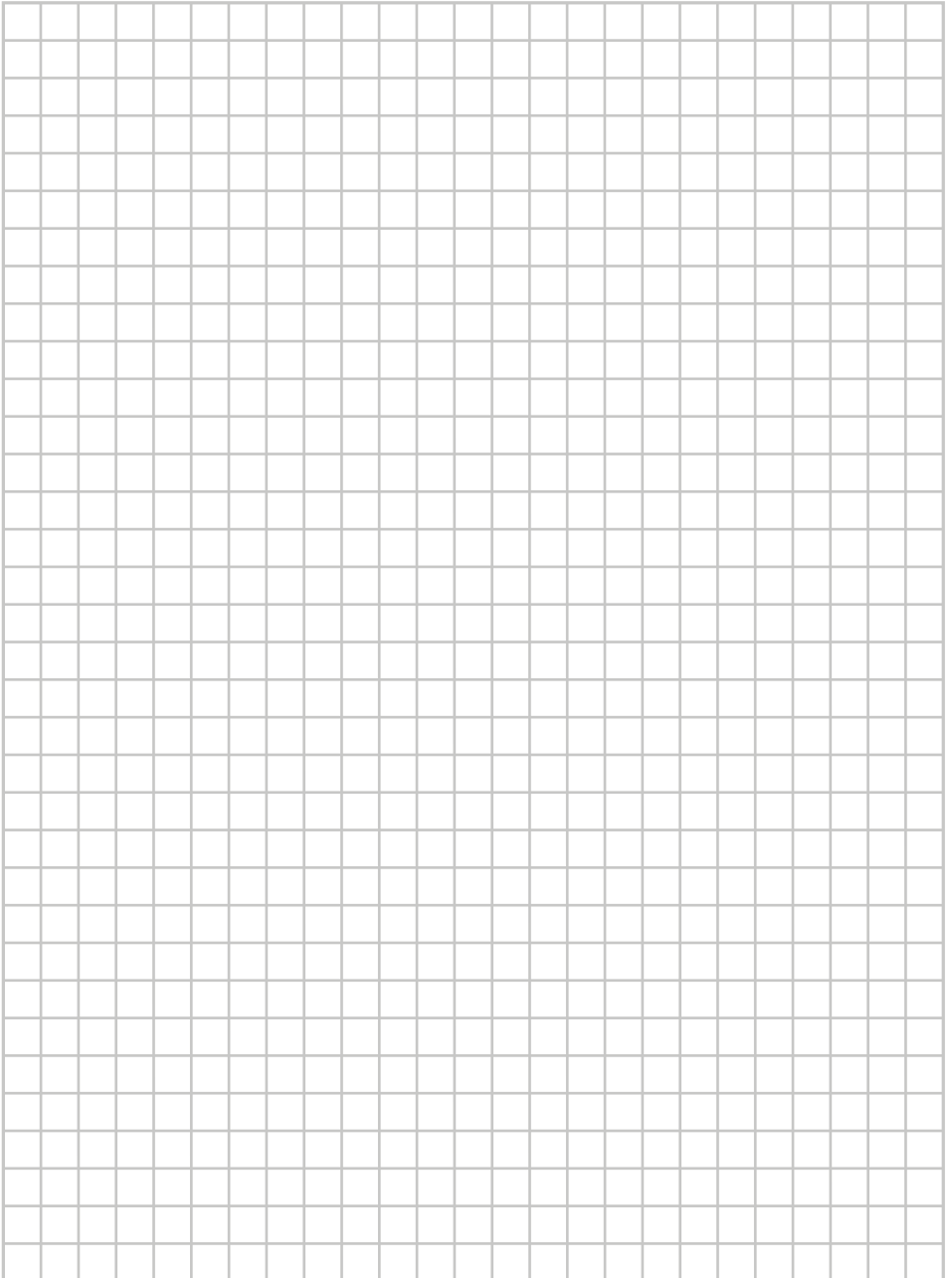

DAIKIN INDUSTRIES, LTD.

Head office:

Umeda Center Bldg., 2-4-12, Nakazaki-Nishi,
Kita-ku, Osaka, 530-8323 Japan

Tokyo office:

JR Shinagawa East Bldg., 2-18-1, Konan,
Minato-ku, Tokyo, 108-0075 Japan
<http://www.daikin.com>

DAIKIN EUROPE N.V.

Zandvoordestraat 300, B-8400 Oostende, Belgium



The two-dimensional bar code is
a manufacturing code.

3P477071-1D (1902)