



Manual de utilizare

Instrucțiuni originale

Aparat de aer condiționat de tip split

CUPRINS

Măsurile de precauție pentru siguranță	01
Notă de instalare	05
Instalarea unității de la interior	07
Curățare și întreținere	10
Articole verificate înainte de întreținere	11
Denumirea pieselor	12
Utilizarea și introducerea telecomenzii	13
Testare și utilizare	19
Configurarea conductei de conectare	20
Manualul de specialitate	22

Vă mulțumim că ați ales produsul nostru.
Vă rugăm să citiți cu atenție acest manual de utilizare înainte de
exploatare și să îl păstrați pentru consultări ulterioare.
Dacă ați pierdut Manualul de utilizare, vă rugăm să contactați agentul
local sau să vizitați www.gree.com sau să trimiteți un e-mail la adresa
global@cn.gree.com pentru versiunea electronică.

NOTĂ:

**Produsul real poate fi diferit de imaginea de mai sus, vă rugăm să vă
raportați la produsele reale.**

GWH07AGA-K6DNA1A/I
GWH07AGB-K6DNA1B/I
GWH09AGA-K6DNA1A/I
GWH09AGA-K6DNA2A/I
GWH09AGA-K6DNA4A/I
GWH09AGB-K6DNA1B/I
GWH09AGC-K6DNA1F/I
GWH12AGB-K6DNA1A/I
GWH12AGB-K6DNA2A/I
GWH12AGB-K6DNA4A/I
GWH12AGC-K6DNA1A/I
GWH12AGC-K6DNA1F/I
GWH12AGC-K6DNA4F/I
GWH18AGD-K6DNA1A/I
GWH18AGD-K6DNA1D/I
GWH18AGD-K6DNA1E/I
GWH18AGD-K6DNA2E/I
GWH18AGD-K6DNA4A/I
GWH18AGD-K6DNA4D/I
GWH24AGD-K6DNA1A/I
GWH24AGD-K6DNA1B/I
GWH24AGD-K6DNA1C/I
GWH24AGD-K6DNA4A/I
GWH24AGD-K6DNA4C/I
GWH24AGE-K6DNA1A/I
GWH24AGE-K6DNA2A/I

■ Explicația simbolurilor



AVERTISMENT

Acest simbol indică riscul de deces sau vătămare gravă.



ATENȚIE

Acest simbol indică riscul de vătămare corporală sau deteriorare a bunurilor.

NOTĂ

Indică informații importante, dar nu legate de pericole, utilizate pentru a indica riscul de deteriorare a bunurilor.

■ Clauze de excepție

Producătorul nu își asumă nicio răspundere în cazul în care vătămrile corporale sau distrugerile materiale sunt cauzate de situațiile descrise mai jos.





1. Deteriorarea produsului datorită utilizării necorespunzătoare sau folosirii în alte scopuri;
2. Modificarea, schimbarea, întreținerea, sau utilizarea produsului împreună cu alte echipamente, fără a respecta manualul de instrucțiuni al producătorului;
3. În urma verificării, se constată că defecțiunea produsului este cauzată direct de utilizarea unui gaz coroziv;
4. În urma verificării, se constată că defecțiunile se datorează unei manipulări necorespunzătoare a produsului în timpul transportului;
5. Folosirea, repararea, întreținerea unității fără a respecta manualul de instrucțiuni sau regulamentele conexe;
6. În urma verificării, se constată că problema sau disputa este cauzată de specificațiile de calitate sau de performanța pieselor și componentelor fabricate de alți producători;
7. Daunele sunt cauzate de calamități naturale, de utilizarea într-un mediu necorespunzător sau de forță majoră.

Dacă este necesar să instalați, să mutați sau să întrețineți aparatul de aer condiționat, vă rugăm să contactați în primul rând distribuitorul sau centrul local de service, pentru ca reprezentanții acestora să realizeze aceste operații. Aparatul de aer condiționat trebuie instalat, mutat sau întreținut de către un agent autorizat. În caz contrar, se pot produce daune sau vătămări corporale grave, sau chiar deces.

În cazul în care se constată scurgeri de agent frigorific sau aparatul, în timpul instalării, întreținerii sau demontării, necesită să fie golit, agentul frigorific trebuie să fie manipulat de către specialiști autorizați, în conformitate cu legile și reglementările locale. Acest aparat nu este destinat utilizării de către persoane (inclusiv copii) cu capacități fizice, senzoriale sau mentale reduse sau lipsă de experiență și cunoștințe, cu excepția cazului în care sunt supravegheate sau după ce au primit instrucțiuni cu privire la utilizarea aparatului de la o persoană responsabilă pentru siguranța lor.

Copiii trebuie să fie supravegheați și să nu fie lăsați să se joace cu aparatul.

Agentul frigorific

 <p>Aparatul este umplut cu gaz inflamabil R32.</p>	 <p>Înainte de a instala aparatul, citiți mai întâi manualul de instalare.</p>
 <p>Înainte de a utiliza aparatul, citiți mai întâi manualul de utilizare.</p>	 <p>Înainte de a repara aparatul, citiți mai întâi manualul de service.</p>

- Pentru ca aparatul de aer condiționat să funcționeze, în sistem circulă un agent frigorific special. Agentul frigorific utilizat este fluorură R32, care este tratată special. Agentul frigorific este inflamabil și inodor. Mai mult decât atât, în anumite condiții, poate provoca explozie. Inflamabilitatea agentului frigorific este, totuși, foarte scăzută. Acesta poate fi aprins doar de foc deschis.
- În comparație cu agenții frigorifici obișnuiți, R32 este un agent frigorific nepoluant, care nu afectează stratul de ozon. Influența asupra efectului de seră este, de asemenea, mai scăzută. R32 are caracteristici termodinamice foarte bune, care conduc la o eficiență energetică foarte ridicată. Prin urmare, unitățile necesită o cantitate mai mică de agent.

AVERTISMENT

Nu utilizați alte mijloace pentru a accelera procesul de dezghețare sau pentru curățare, cu excepția celor recomandate de producător. Dacă sunt necesare reparații, contactați cel mai apropiat centru de service autorizat. Orice reparații efectuate de personal necalificat pot fi periculoase. Aparatul trebuie să fie depozitat într-o încăpere fără surse de aprindere cu funcționare continuă (de exemplu: flăcări deschise, un aparat care funcționează cu gaz sau un încălzitor electric în funcțiune). Nu perforați și nu ardeți. Aparatul trebuie instalat, utilizat și depozitat într-o încăpere cu o suprafață mai mare de $X \text{ m}^2$. (Vă rugăm să consultați tabelul „a” din secțiunea „Utilizarea în siguranță a agentului frigorific inflamabil” pentru a afla suprafața X.) Aparatul este umplut cu gaz inflamabil R32. Pentru reparații, respectați cu strictețe instrucțiunile producătorului. Vă rugăm să rețineți că agenții frigorifici pot fi inodori. Citiți manualul specialistului.



Acest aparat nu este adecvat pentru utilizarea de către persoane (inclusiv copii) cu capacități fizice, senzoriale sau mentale reduse sau lipsite de experiență și cunoștințe, decât sub supraveghere sau după ce au primit instrucțiuni privind utilizarea aparatului de la o persoană responsabilă pentru siguranța lor.

Copiii trebuie să fie supravegheați și să nu fie lăsați să se joace cu aparatul.

- 1) Banda (benzile) de frecvență în care funcționează echipamentul radio: 2400MHz-2483,5MHz.
- 2) Puterea maximă a radiofrecvenței transmise în banda (benzile) de frecvență în care funcționează echipamentul radio: 20dBm



R32 : 675

Acest marcaj indică faptul că acest produs nu trebuie aruncat împreună cu alte deșeuri menajere, pentru a preveni posibilele daune asupra mediului sau sănătății umane cauzate de deșeurile necontrolate pe teritoriul UE.

Pentru a preveni posibilele daune asupra mediului sau sănătății umane, rezultate în urma eliminării necontrolate a deșeurilor, reciclați aparatul în mod responsabil pentru a promova reutilizarea durabilă a resurselor materiale. Pentru a returna produsul utilizat, vă rugăm să folosiți sistemele de colectare și returnare sau să contactați magazinul de unde a fost achiziționat produsul. Aceștia pot prelua produsul pentru reciclare în condiții sigure pentru mediu. Dacă este necesar să instalați, să mutați sau să întrețineți aparatul de aer condiționat, vă rugăm să contactați distribuitorul sau centrul local de service pentru a-l verifica în prealabil. Aparatul de aer condiționat trebuie instalat, mutat sau întreținut de către un agent autorizat. În caz contrar, se pot produce daune sau vătămări corporale grave, sau chiar deces.

Manipularea în siguranță a agentului frigorific inflamabil

Calificările necesare pentru persoana care efectuează instalarea și întreținerea

- Toate persoanele care lucrează la sistemul de refrigerare trebuie să aibă certificarea valabilă acordată de o organizație oficială și calificarea pentru gestionarea sistemului de refrigerare recunoscută de această industrie. Dacă este nevoie de alți tehnicieni pentru întreținerea și repararea aparatului, aceștia trebuie supravegheați de persoana calificată să utilizeze agentul frigorific inflamabil.
- Aparatul poate fi reparat numai prin metoda recomandată de producătorul echipamentului.

Manipularea în siguranță a agentului frigorific inflamabil

Informații privind instalarea

- Aparatul de aer condiționat trebuie instalat într-o încăpere mai mare decât suprafața minimă. Suprafața minimă a camerei este afișată pe plăcuța de identificare sau în tabelul a de mai jos.
- Nu este permisă găurirea sau arderea țevii de conectare.
- După instalare, este necesară efectuarea testului de scurgere.

tabelul a - Suprafața minimă a camerei (m²)

Cantitatea de încărcare (kg)	amplasare pe podea	montat în fereastră	montat pe perete	montat pe plafon
≤1.2	/	/	/	/
1.3	14.5	5.2	1.6	1.1
1.4	16.8	6.1	1.9	1.3
1.5	19.3	7	2.1	1.4
1.6	22	7.9	2.4	1.6
1.7	24.8	8.9	2.8	1.8
1.8	27.8	10	3.1	2.1
1.9	31	11.2	3.4	2.3
2	34.3	12.4	3.8	2.6
2.1	37.8	13.6	4.2	2.8
2.2	41.5	15	4.6	3.1
2.3	45.4	16.3	5	3.4
2.4	49.4	17.8	5.5	3.7
2.5	53.6	19.3	6	4

Informații privind întreținerea

- Verificați dacă zona de întreținere sau suprafața camerei respectă cerințele plăcuței de identificare.
 - Este permisă utilizarea numai în încăperile care respectă cerințele plăcuței de identificare.
- Verificați dacă zona de întreținere este bine ventilată.
 - În timpul procesului de funcționare, trebuie păstrată starea de ventilare continuă.

- Verificați dacă există sursă de incendiu sau sursă potențială de incendiu în zona de întreținere.
 - Este interzisă utilizare flăcărilor deschise în zona de întreținere, iar semnul de avertizare „fumatul interzis” trebuie afișat la vedere.
- Verificați dacă marcajul aparatului este în stare bună.
 - Înlocuiți semnul de avertizare neclar sau deteriorat.

Sudarea

- Dacă în timpul procesului de întreținere trebuie să tăiați sau să sudați țevile prin care circulă agentul frigorific, urmați pașii de mai jos:
 - a. Oprii aparatul și întrerupeți alimentarea
 - b. Eliminați agentul frigorific
 - c. Aspirați
 - d. Curățați-l cu gaz N₂
 - e. Tăiați sau sudați
 - f. Pentru sudură, transportați unitatea în zona de reparație
- Agentul frigorific trebuie reciclat în rezervorul de stocare specializat.
- Asigurați-vă că în apropierea orificiului de evacuare al pompei de vid nu există nicio flacără deschisă și că zona este bine ventilată.

Umplerea cu agent frigorific

- Utilizați aparatele de umplere cu agent frigorific specializate pentru R32. Asigurați-vă că tipurile diferite de agent frigorific nu se vor amesteca unele cu celelalte.
- Rezervorul de agent frigorific trebuie ținut în poziție verticală în momentul umplerii cu agent frigorific.
- Lipiți eticheta pe sistem după ce ați terminat umplerea (sau dacă nu ați terminat).
- Nu supraîncărcați.
- După finalizarea umplerii, efectuați operația de detectare a scurgerilor înainte de a începe testul de funcționare; un alt moment pentru detectarea scurgerilor ar fi atunci când se elimină agentul frigorific.

Instrucțiuni de siguranță pentru transport și depozitare

- Vă rugăm să folosiți detectorul de gaze inflamabile pentru verificare înainte de descărcarea și deschiderea recipientului.
- Este interzisă utilizarea de flăcări deschise, respectiv fumatul.
- Conform regulamentelor și legilor locale.



AVERTISMENT

Instalarea

- Instalarea sau întreținerea trebuie efectuate de către profesioniști calificați.
- Aparatul trebuie să fie instalat în conformitate cu reglementările naționale referitoare la instalațiile electrice.
- Utilizați un circuit de alimentare și un întreruptor de circuit corespunzător, în conformitate cu reglementările locale privind siguranța.
- Toate cablurile unității interioare și ale unității exterioare trebuie să fie conectate de către un profesionist.
- Asigurați-vă că ați întrerupt alimentarea cu energie electrică înainte de a efectua orice lucrare legată de electricitate și siguranță.
- Asigurați-vă că tensiunea de alimentare corespunde cerințelor aparatului de aer condiționat.
- O tensiune de alimentare instabilă, sau o cablare incorectă poate produce un pericol de electrocutare, incendiu sau defectare. Înainte de a utiliza aparatul de aer condiționat, vă rugăm să instalați cabluri corespunzătoare de alimentare.
- Rezistența de împământare trebuie să respecte reglementările naționale privind siguranța electrică.
- Aparatul de aer condiționat trebuie împământat în mod corespunzător. Împământarea necorespunzătoare poate provoca electrocutare.
- Nu alimentați cu energie înainte de finalizarea instalării.
- Montați întreruptorul de circuit. În caz contrar, se pot produce defecțiuni.
- Cablurile fixe trebuie conectate la un separator multipolar, cu separare între contacte de cel puțin 3 mm pentru toți polii.
- Se recomandă includerea unui întreruptor de circuit cu funcția de protecție magnetică și termică. Acesta protejează circuitul în caz de scurtcircuit sau suprasarcină.



ATENȚIE

Instalarea

- Instrucțiunile privind instalarea și utilizarea acestui produs sunt furnizate de producător.
- Alegeți o locație care nu este accesibilă copiilor și la distanță de animale sau plante. În cazul în care aceste condiții nu pot fi respectate, din motive de siguranță, îngrădiți locul.
- Unitatea interioară trebuie montată aproape de perete.
- Nu utilizați un cablu de alimentare necorespunzător.
- În cazul în care lungimea cablului de alimentare nu este suficientă, vă rugăm să contactați furnizorul pentru a obține un cablu nou.
- Aparatul trebuie poziționat astfel încât ștecărul să fie accesibil.
- În cazul aparatelor de aer condiționat cu ștecăr, după finalizarea instalării, acesta trebuie să fie accesibil.
- În cazul aparatelor de aer condiționat fără ștecăr, pe circuitul de alimentare trebuie instalat un întreruptor.
- Cablul galben-verde al aparatului de aer condiționat este cablul de împământare, și nu poate fi utilizat în alte scopuri.
- Aparatul de aer condiționat este un aparat electric de clasă I. Acesta trebuie să fie împământat corespunzător prin intermediul unui dispozitiv specializat de împământare, de către un profesionist. Vă rugăm să vă asigurați că acesta este întotdeauna împământat în mod corespunzător, în caz contrar există riscul de electrocutare.
- Temperatura circuitului de agent frigorific va fi ridicată, vă rugăm să țineți cablul de interconectare departe de țeava de cupru.



AVERTISMENT

Utilizare și întreținere

- Acest aparat poate fi utilizat de copiii cu vârsta de peste 8 ani și de persoanele cu capacități fizice, senzoriale sau mentale reduse sau fără experiență și cunoștințe numai dacă acestea sunt supravegheate sau dacă au fost instruite cu privire la utilizarea aparatului într-un mod sigur și înțeleg pericolele implicate.
- Aparatul nu trebuie lăsat la îndemâna copiilor.
- Este interzisă efectuarea operațiilor de curățare și întreținere care intră în responsabilitatea utilizatorului, de către copii nesupravegheați.
- În cazul în care cablul de alimentare este deteriorat, acesta trebuie să fie înlocuit de producător, de agentul de service al acestuia sau de persoane calificate în mod similar, pentru a evita pericolele.
- Nu conectați aparatul de aer condiționat la o priză multifuncțională. În caz contrar, acest lucru poate provoca un pericol de incendiu.
- Deconectați sursa de alimentare atunci când curățați aparatul de aer condiționat. În caz contrar, acest lucru poate provoca electrocutare.
- Nu spălați aparatul de aer condiționat cu apă pentru a evita electrocutarea.
- Nu pulverizați apă pe unitatea interioară. Acest lucru poate duce la electrocutare sau defecțiuni.
- Nu reparați singur aparatul de aer condiționat. Acest lucru poate duce la electrocutări sau deteriorări. În cazul în care aparatul de aer condiționat necesită reparații, vă rugăm să contactați distribuitorul.
- După îndepărtarea filtrului, nu atingeți lamelele pentru a nu vă răni.
- Nu introduceți degetele sau obiecte în fanta de admisie sau în fanta de evacuare a aerului. Acest lucru poate cauza vătămări corporale sau deteriorări.



ATENȚIE

Utilizare și întreținere

- Nu vărsați apă pe telecomandă, în caz contrar telecomanda se poate defecta.
- Nu utilizați o flacără deschisă sau uscătorul de păr pentru a usca filtrul, pentru a evita deformarea acestuia sau pericolul de incendiu.
- Nu blocați fanta de evacuare sau de admisie a aerului. Poate provoca defecțiuni.
- Nu călcați pe panoul superior al unității exterioare și nu puneți obiecte grele pe acesta. Acest lucru poate provoca defecțiuni sau vătămări corporale.
- Când apare fenomenul de mai jos, vă rugăm să opriți aparatul de aer condiționat, să-l deconectați imediat de la sursa de alimentare și să contactați distribuitorul sau profesioniști calificați pentru reparații.
 - Cablul de alimentare este supraîncălzit sau deteriorat.
 - Se aude un zgomot anormal în timpul funcționării.
 - Întreruptorul declanșează frecvent.
- Aparatul de aer condiționat emană miros de ars.
- Unitatea interioară prezintă scurgeri.

Informații privind instalarea

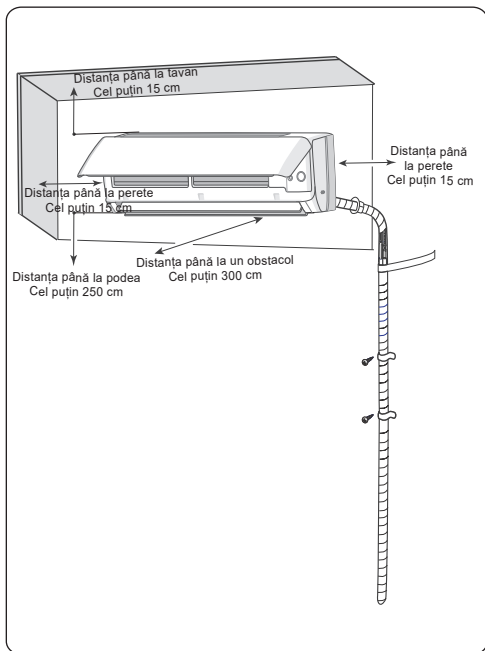

■ Măsuri de siguranță pentru instalarea și mutarea aparatului

Pentru a garanta siguranța, vă rugăm să țineți cont de următoarele măsuri de precauție.

⚠️ AVERTISMENT

- **Atunci când instalați sau mutați aparatul, asigurați-vă că circuitul agentului frigorific nu conține aer sau alte substanțe cu excepția agentului frigorific specificat.**

Orice urmă de aer sau altă substanță străină în circuitul agentului frigorific va determina o creștere a presiunii în sistem sau distrugerea compresorului, care va duce la rănire.

- **Când instalați sau mutați aparatul, nu încărcăți agent frigorific care nu corespunde cu cel indicat pe plăcuța de identificare, sau un agent frigorific necorespunzător.**

În caz contrar, acest lucru poate provoca o funcționare anormală, o reacție eronată, defecțiuni mecanice sau chiar o serie de accidente.

- **Când trebuie să recuperați agentul frigorific în timpul mutării sau reparării aparatului, asigurați-vă că aparatul funcționează în modul de răcire. În acest moment, închideți complet**

⚠️ AVERTISMENT

supapa de pe partea de înaltă presiune (supapa de lichid). După aproximativ 30-40 de secunde, închideți complet supapa de pe partea de joasă presiune (supapa de gaz), opriți imediat aparatul și deconectați sursa de alimentare. Rețineți că timpul pentru recuperarea agentului frigorific nu trebuie să depășească 1 minut.

Dacă recuperarea agentului frigorific durează prea mult timp, înseamnă că se aspiră aer, iar acest lucru poate provoca o creștere a presiunii sau distrugerea compresorului, care poate duce la rănire.

- **În timpul recuperării agentului frigorific, asigurați-vă că supapa de lichid și supapa de gaz sunt complet închise și că alimentarea este deconectată înainte de a scoate țeava de legătură.** În cazul în care compresorul începe să funcționeze atunci când supapa este deschisă și țeava de legătură nu este încă conectată, va fi aspirat aer, iar acest lucru va cauza o creștere a presiunii sau distrugerea compresorului, ceea ce va duce la rănire.
- **Când instalați unitatea, asigurați-vă că țeava de legătură este fixată în siguranță înainte ca compresorul să înceapă să funcționeze.**

În cazul în care compresorul începe să funcționeze atunci când supap este deschisă și țeava de legătură nu este încă conectată, va fi aspirat aer, iar acest lucru va cauza o creștere a presiunii sau distrugerea compresorului, ceea ce va duce la rănire.

- **Este interzisă instalarea aparatului în locuri în care se pot degaja gaze corozive sau gaze inflamabile.**

Dacă în mediul în care funcționează aparatul s-au produs scurgeri de gaze, pot avea loc explozii și alte accidente.

- **Nu folosiți prelungitoare pentru conexiunile electrice. Dacă cablul electric nu este suficient de lung, vă rugăm să contactați un centru de service local autorizat și să cereți un cablu electric adecvat.**

Conexiunile necorespunzătoare pot duce la electrocutare sau incendiu.

- **Utilizați tipurile de cabluri specificate pentru conexiunile electrice între unitățile interioare și cele exterioare. Fixați bine cablurile astfel încât mufele acestora să nu fie afectate de tensiuni externe.**

Cablurile electrice cu capacitate insuficientă, conexiunile greșite ale cablurilor și mufele incorect fixate pot duce la electrocutare sau incendiu.

■ Unele necesare instalării

- | | | |
|--------------------------------|----------------------------|------------------------------------|
| 1 Nivelă | 6 Cheie dinamometrică | 11 Manometru |
| 2 Șurubelniță | 7 Cheie fixă | 12 Instrument de măsurat universal |
| 3 Mașină de găurit cu percuție | 8 Instrument de tăiat țevi | 13 Cheie imbus cu locaș hexagonal |
| 4 Burghiu | 9 Detector de scurgeri | 14 Ruletă |
| 5 Expander pentru țevi | 10 Pompă de vacuum | |

NOTĂ

- Vă rugăm să contactați agentul local pentru instalare.
- Nu utilizați un cablu de alimentare necorespunzător.

Alegerea locației de instalare

Cerință de bază

Instalarea aparatului în următoarele locuri poate provoca defecțiuni. Dacă acest lucru nu poate fi evitat, vă rugăm să contactați distribuitorul local:

1. Loc cu surse puternice de căldură, vapori, gaze inflamabile sau explozive, sau obiecte volatile răspândite în aer.
2. Loc cu dispozitive de înaltă frecvență (cum ar fi mașinile de sudură, echipamente medicale).
3. Loc în apropierea zonei de coastă.
4. Loc cu petrol sau gaze răspândite în aer.
5. Loc cu gaz sulfurat.
6. Alte locuri cu circumstanțe deosebite.
7. Aparatul nu trebuie instalat în spălătorii.
8. Nu este permisă instalarea pe o structură de bază instabilă sau mobilă (cum ar fi camioanele) sau în mediu coroziv (cum ar fi o fabrică de produse chimice).

Unitate interioară

1. Nu trebuie să existe nicio obstrucție în apropierea fantei de admisie a aerului și a fantei de evacuare a aerului.
2. Selectați o locație în care apa formată în urma condensului poate fi dispersată cu ușurință și nu va afecta alte persoane.
3. Selectați o locație convenabilă pentru conectarea unității exterioare, în apropierea prizei de alimentare.
4. Selectați o locație care nu este accesibilă copiilor.
5. Locul de amplasare ar trebui să poată rezista la greutatea unității interioare și să nu amplifice zgomotul și vibrațiile.
6. Aparatul trebuie instalat la 2,5 m deasupra podelei.
7. Nu instalați unitatea interioară chiar deasupra aparatului electric.
8. Vă rugăm să încercați tot posibilul pentru a vă feri de lampa fluorescentă.

Măsurile de siguranță

1. La instalarea unității, trebuie să respectați regulamentele privind siguranța electrică.
2. Conform reglementărilor locale în materie de siguranță, utilizați un circuit de alimentare și un întreruptor corespunzător.
3. Asigurați-vă că tensiunea de alimentare corespunde cerințelor aparatului de aer condiționat. Tensiunea de alimentare instabilă sau cablajul necorespunzător pot provoca defecțiuni. Înainte de a utiliza aparatul de aer condiționat, vă rugăm să instalați cabluri corespunzătoare de alimentare.
4. Conectați corespunzător cablul de fază, de nul și de împământare ale prizei de alimentare.
5. Asigurați-vă că întrerupeți alimentarea cu energie electrică înainte de a efectua orice lucrare legată de electricitate și siguranță.
6. Nu alimentați cu energie înainte de a termina instalarea.

Cerințe pentru conexiunea electrică

7. În cazul în care cablul de alimentare este deteriorat, acesta trebuie să fie înlocuit de producător, de agentul de service al acestuia sau de persoane calificate în mod similar, pentru a evita pericolele.
8. Temperatura circuitului agentului frigorific va fi ridicată, vă rugăm să poziționați cablul de interconectare departe de țeava de cupru.
9. Aparatul trebuie să fie instalat în conformitate cu reglementările naționale referitoare la instalațiile electrice.

Cerință de împământare

1. Aparatul de aer condiționat este un aparat electric de Clasa I. Acesta trebuie împământat corespunzător, prin intermediul unui dispozitiv specializat de împământare, de către un profesionist. Vă rugăm să vă asigurați că acesta este întotdeauna împământat în mod corespunzător, în caz contrar se poate produce riscul de electrocutare.
2. Cablul galben-verde al aparatului de aer condiționat este cablul de împământare, și nu poate fi utilizat alte scopuri.
3. Rezistența de împământare trebuie să respecte reglementările naționale privind siguranța electrică.
4. Aparatul trebuie să fie poziționat astfel încât ștecărul să fie accesibil.
5. Cablurile fixe trebuie conectate la un separator multipolar, cu separare între contacte de cel puțin 3 mm pentru toți polii.

Instalarea unității interioare

Pasul 1:

Alegeți locul de instalare

Recomandați locația de instalare clientului și apoi confirmați-o cu acesta.

Pasul 2:

Instalați cadrul de montare pe perete

1. Așezați cadrul de montare pe perete; reglați-l în poziție orizontală cu nivela și apoi marcați găurile de fixare a șuruburilor de pe perete.
2. Realizați cu ajutorul mașinii de găurit cu percuție găurile pentru fixarea șuruburilor, în locurile marcate (diametrul burghiului trebuie să fie corespunzător diblurilor din plastic) și apoi introduceți diblurile de plastic în găuri.
3. Fixați cadrul de montare pe perete cu ajutorul șuruburilor autoforante și apoi verificați dacă acesta este bine fixat trăgând de el. În cazul în care diblurile nu sunt bine fixate, vă rugăm să faceți o altă gaură de fixare în apropiere.

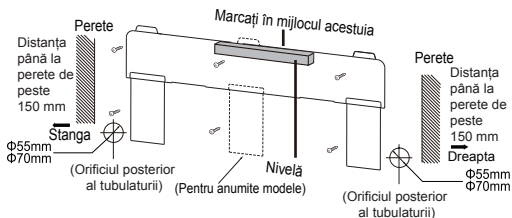

Pasul 3:

Deschideți orificiul pentru conducte

1. Alegeți poziția orificiului tubulaturii în funcție de direcția țevii de evacuare. Poziția găurii pentru tubulatură trebuie să fie puțin mai jos decât cadrul montat pe perete, așa cum este prezentat mai sus.

OBSERVAȚIE

- Cadrul de perete are doar scop ilustrativ, vă rugăm să analizați instalarea reală.
- Vă rugăm să analizați circumstanțele reale pentru numărul de șuruburi și poziția șuruburilor.

2. La terminarea instalării, trageți cadrul de montare cu mâna, pentru a confirma dacă este fixat strâns. Distribuția forței trebuie să fie uniformă pe toate șuruburile.
3. Realizați un orificiu pentru tubulatura cu diametrul de $\phi 55$ sau $\phi 70$ în locul selectat pentru conducta de evacuare. Pentru a asigura drenarea ușoară, gaura de trecere prin perete trebuie să aibă o pantă ușoară în jos, spre exterior, de $5-10^\circ$.

OBSERVAȚIE

- Acordați atenție prevenirii prafului și luați măsuri de siguranță corespunzătoare atunci când prelucrați gaura.

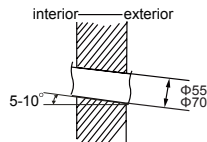

Pasul 4:

Conductă de scurgere

1. Conducta poate fi direcționată spre dreapta, spre dreapta spate, spre stânga, spre stânga spate.

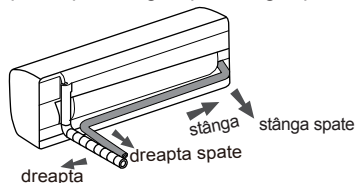

2. Când alegeți să direcționați conducta spre stânga sau spre dreapta, vă rugăm să decupați orificiul corespunzător din carcasa inferioară.

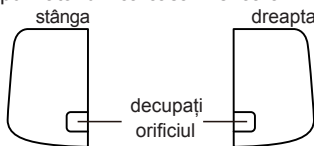

Pasul 5:

Conectați tubulatura unității interioare

1. Îndreptați racordul țevii către mufa corespunzătoare.
2. Strângeți piulița olandeză cu mâna.

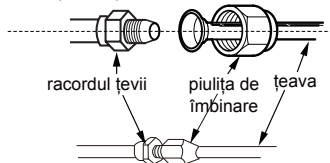

3. Reglați forța dinamică conform specificațiilor de pe pagina următoare. Așezați cheia fix pe îmbinarea țevii și așezați cheia dinamică pe piulița de îmbinare. Strângeți piulița olandeză cu cheia dinamică.

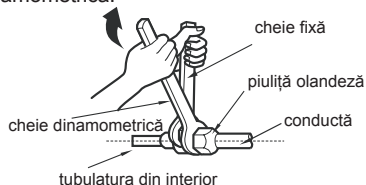

Diametrul piuliței hexagonale	Cuplul de strângere (N m)
1/4"	15~20
3/8"	30~40
1/2"	45~55
5/8"	60~65
3/4"	70~75

4. Înfășurați țeava unității interioare și racordul țevii de legătură cu o conductă izolatoare și apoi înfășurați-o cu bandă adezivă.

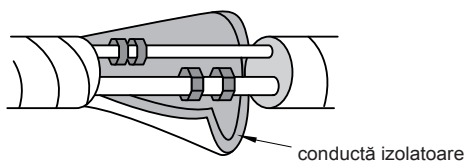

Pasul 6: Instalați furtunul de scurgere

1. Conectați furtunul de scurgere la conducta de evacuare a unității interioare.

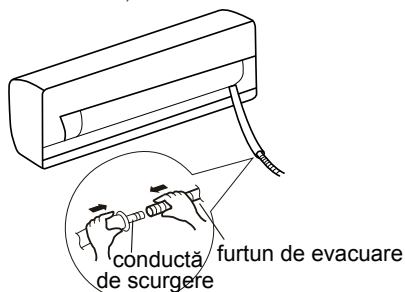

2. Fixați racordul cu bandă adezivă.

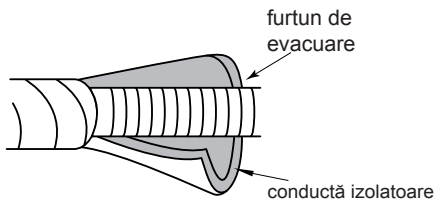
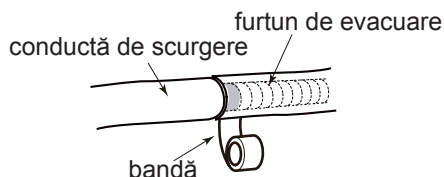

OBSERVAȚIE

- Plasați furtunul de scurgere din unitatea interioară în conducta izolatoare pentru a preveni formarea condensului.
- Dibrurile din plastic nu sunt furnizate.

Pasul 7: Conectați firul unității interioare

NOTĂ

- Toate cablurile unității interioare și ale unității exterioare trebuie să fie conectate de către un profesionist.
- În cazul în care lungimea cablului de alimentare nu este suficientă, vă rugăm să contactați furnizorul pentru a obține un cablu nou. Evitați să prelungiți cablul dumneavoastră.
- În cazul aparatelor de aer condiționat cu ștecăr, după finalizarea, instalării ștecărul trebuie să fie accesibil.
- Pentru aparatul de aer condiționat fără ștecăr, pe cablu trebuie instalat un întreruptor. Acesta trebuie să fie multipolar, iar distanța de separare între contacte trebuie să fie de cel puțin 3 mm.

1. Deschideți panoul, scoateți șurubul de pe capacul cutiei de conexiuni și apoi demontați capacul.

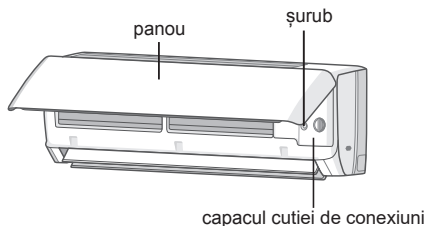

2. Treceți cablul electric de conectare prin gaura de trecere transversală a cablului din partea din spate a unității interioare și apoi trageți-l în afară dinspre partea frontală.

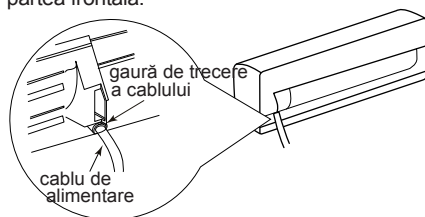

3. Scoateți clema de fixare; conectați cablul de alimentare la bornă, în funcție de culoare; strângeți șurubul și apoi fixați cablul de alimentare cu clema de fixare.

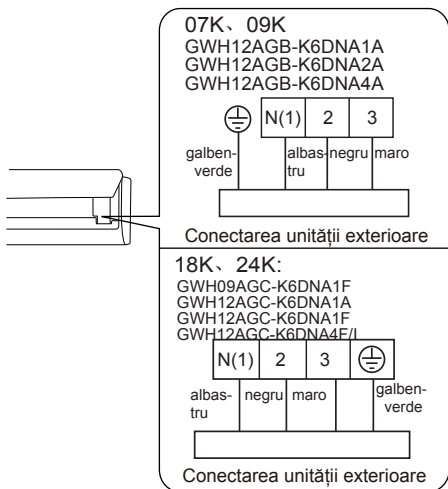

NOTĂ

- Schema de conectare este doar pentru referință, vă rugăm să o consultați pe cea reală.

4. Remontați capacul cutiei de conexiuni și apoi strângeți șurubul.
 5. Închideți panoul.

Pasul 8: Înfășurați țeava

1. Înfășurați țeava de legătură, cablul de alimentare și furtunul de scurgere cu bandă adezivă.

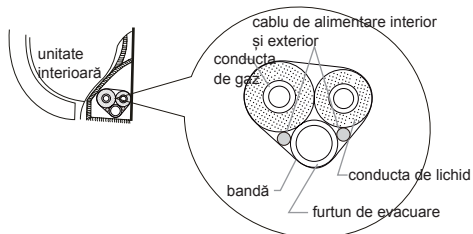

2. Lăsați o rezervă suficientă din furtunul de scurgere și din cablul de alimentare pentru instalare atunci când le înfășurați. După înfășurarea pe o anumită distanță, separați cablul de alimentare a unității interioare și apoi separați furtunul de scurgere.

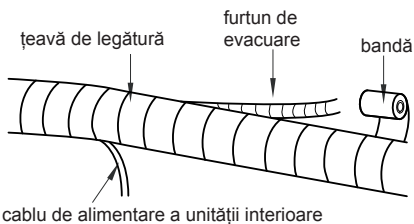

3. Înfășurați-le în mod constant.
 4. Conducta de lichid și conducta de gaz trebuie înfășurate separat la final.

NOTĂ

- Cablul de alimentare și cablul de comandă nu pot fi încrucișate sau răscucite.
- Furtunul de scurgere trebuie înfășurat la partea inferioară.

Pasul 9: Suspendați unitatea interioară

1. Introduceți țevile legate în tubul de trecere prin perete și apoi trageți-le prin gaura din perete.
2. Fixați unitatea interioară pe cadrul de montare pe perete.
3. Umpleți spațiul dintre țevi și gaura din perete cu gumă de etanșare.
4. Fixați conducta de trecere prin perete.
5. Verificați dacă unitatea interioară este instalată corect și aproape de perete.

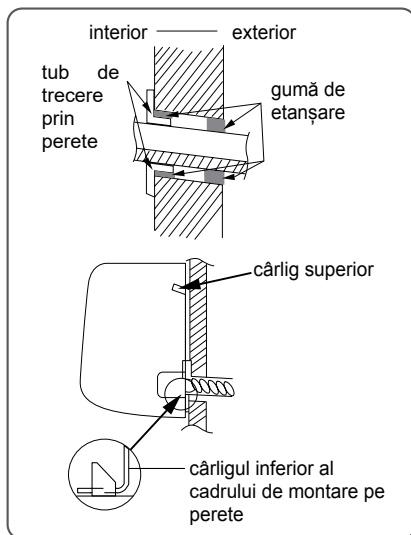

NOTĂ

- Nu îndoiți prea mult furtunul de scurgere pentru a împiedica blocarea acestuia.

Curățare și întreținere

⚠️ AVERTISMENT

- Pentru a evita electrocutarea, înainte de a curăța aparatul de aer condiționat, opriți-l și deconectați-l de la sursa de alimentare.
- Nu spălați aparatul de aer condiționat cu apă pentru a evita electrocutarea.
- Nu folosiți lichide volatile pentru a curăța aparatul de aer condiționat.
- Nu utilizați detergent lichid sau coroziv pentru a curăța aparatul și nu stropiți în interiorul aparatului cu apă sau cu alte lichide, în caz contrar, acest lucru poate duce la deteriorarea componentelor din plastic, sau poate cauza un șoc electric.

Curățați suprafața unității interioare

Când suprafața unității interioare este murdară, se recomandă utilizarea unei cârpe moi sau a unei cârpe ude pentru a o șterge.

NOTĂ

- Nu scoateți panoul când îl curățați.

Curățarea filtrului

1. Scoateți filtrul

Apăsați elementele de fixare cu arc de pe ambele părți în direcția indicată de săgeți.

Între timp, ridicati filtrul astfel încât să fie separat de elementele de fixare.

Trageți filtrul înainte și scoateți-l.

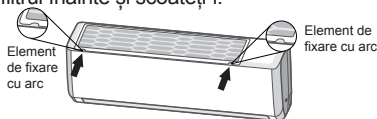

2. Curățați filtrul

Utilizați un pământ de praf sau apă curată. În cazul în care filtrul este foarte murdar (ca de exemplu, murdar cu grăsimi), utilizați apă caldă (45°C) în care ați dizolvat o cantitate de detergent neutru pentru a-l curăța, apoi plasați filtrul într-o zonă umbră, pentru a-l usca.

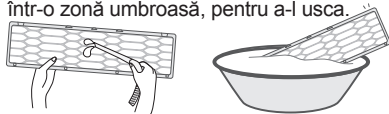

3. Instalați filtrul

După curățare, reinstalați filtrul în ordine inversă. Împingeți-l de-a lungul șinelor de ghidare de ambele părți și apoi apăsați marginile stânga și dreapta ale filtrului. Remontați filtrul în direcția indicată de săgeți.

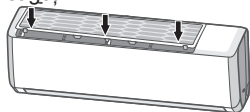

⚠️ AVERTISMENT

- Filtrul trebuie curățat la fiecare trei luni. Dacă există mult praf în mediul în care funcționează aparatul, puteți curăța filtrul mai des.
- După îndepărtarea filtrului, nu atingeți lamelele, pentru a nu vă răni.
- Nu utilizați o flacăra deschisă sau uscătorul de păr pentru a usca filtrul, pentru a evita deformarea acestuia sau pericolul de incendiu.

NOTIFICARE: Verificări înainte de utilizarea sezonieră

1. Verificați dacă fantele de admisie și de evacuare a aerului sunt blocate.
2. Verificați dacă întreruptorul, ștecărul și priza sunt în stare bună.
3. Verificați dacă filtrul este curat.
4. Verificați dacă suportul de fixare al unității exterioare este deteriorat sau corodat. Dacă da, vă rugăm să luați legătura cu distribuitorul.
5. Verificați dacă țeava de scurgere este deteriorată.

NOTIFICARE: Verificări după utilizarea sezonieră

1. Deconectați sursa de alimentare.
2. Curățați filtrul și panoul unității interioare.
3. Verificați dacă suportul de fixare al unității exterioare este deteriorat sau corodat. Dacă da, vă rugăm să luați legătura cu distribuitorul.

Informații privind reciclarea

1. Multe materiale de ambalare sunt materiale reciclabile. Vă rugăm să le eliminați, în mod corespunzător, prin centrele de reciclare.
2. Dacă doriți să eliminați aparatul de aer condiționat, vă rugăm să contactați distribuitorul local sau consultantul de la centrul de service pentru metoda corectă de eliminare.

■ Cod eroare

Când starea aparatului de aer condiționat este anormală, indicatorul de temperatură al unității interioare va clipi pentru a afișa codul de eroare corespunzător. Consultați lista de mai jos pentru identificarea codului de eroare.

Cod de eroare	Identificarea și remediarea defecțiunilor
U8, H6, H3, E1, E5, E6, E8	Poate fi eliminat prin repornirea aparatului. În caz contrar, vă rugăm să contactați persoane calificate pentru reparare.
C5, F0, F1, F2	Vă rugăm să contactați persoane calificate pentru reparare.

OBSERVAȚIE

- Dacă există alte coduri de eroare, contactați persoane calificate pentru service.

Articolele verificate înainte de întreținere

Analiza generală a fenomenelor

Înainte de a solicita repararea, vă rugăm să verificați elementele de mai jos. Dacă defecțiunea nu poate fi eliminată, contactați distribuitorul local sau profesioniști calificați.

Problemă	Elemente de verificat	
Unitatea interioară nu poate recepționa semnalul de la telecomandă sau telecomanda nu reacționează.	S-au petrecut fenomene serioase (cum ar fi electricitatea statică, tensiunea instabilă)?	Scoateți ștecărul. Reintroduceți ștecărul după 3 minute apoi porniți din nou aparatul.
	Telecomanda este în raza de acțiune a semnalului?	Intervalul de recepție a semnalului este de 8 .
	Există obstacole?	Eliminați obstacolele.
	Telecomanda este îndreptată spre senzorul de recepție?	Selectați un unghi adecvat și îndreptați telecomanda spre senzorul de recepție al unității interioare.
	Sensibilitatea telecomenzii este scăzută; afișajul este neclar sau nu este afișată nici o informație?	Verificați bateriile. Dacă puterea bateriilor este prea mică, vă rugăm să le înlocuiți.
	Nu se afișează nici o informație atunci când acționați telecomanda?	Verificați dacă telecomanda pare a fi deteriorată. Dacă da, înlocuiți-o.
Nu este emis aer din unitatea interioară	Există o lampă fluorescentă în încăperea?	Apropiati telecomanda de unitatea interioară. Stingeți lampa fluorescentă și apoi încercați din nou.
	Fantele de admisie sau de evacuare a aerului din unitatea interioară sunt blocate?	Eliminați obstacolele.
	În modul încălzire, este atinsă temperatura selectată pentru interior?	În momentul atingerii temperaturii selectate, unitatea interioară nu va mai sufla aer.
Aparatul de aer condiționat nu funcționează	Modul de încălzire a fost activat de curând?	Pentru a împiedica suflarea de aer rece, unitatea interioară va fi pornită după o întârziere de câteva minute, ceea ce reprezintă un fenomen normal.
	Pană de curent?	Așteptați până la restabilirea alimentării cu energie electrică.
	Ștecărul este bine introdus în priză?	Reintroduceți ștecărul.
	Întreruptorul decuplează sau siguranța este arsă?	Solicitați unui profesionist să înlocuiască întreruptorul sau siguranța.
	Cablajul are defecțiuni?	Solicitați unui profesionist să îl înlocuiască.
	Unitatea a repornit imediat după oprirea funcționării?	Așteptați timp de 3 minute și apoi porniți din nou aparatul.
Prin fanta de evacuare a aerului al unității interioare se emite ceață	Funcția selectată pe telecomandă este corectă?	Resetați funcția.
	Temperatura și umiditatea interioară sunt ridicate?	Deoarece aerul din interior este răcit rapid. După un timp, temperatura interioară și umiditatea vor scădea, iar ceața va dispărea.

Problemă	Elemente de verificat	Soluție
Sunt emanate mirosuri	În cazul în care există o sursă de miros, cum ar fi mobilierul și țigările etc.	Eliminați sursa de miros. Curățați filtrul.
Temperatura selectată nu poate fi modificată	Temperatura dorită depășește intervalul de temperaturi selectabile?	Gama configurabilă de temperatură: 16°C-30°C.
Efectul de răcire (încălzire) nu este corespunzător.	Tensiunea este prea mică?	Așteptați până când tensiunea revine la normal.
	Filtrul este murdar?	Curățați filtrul.
	Temperatura selectată este în intervalul corespunzător?	Reglați temperatura în intervalul corespunzător.
Ușa sau fereastra sunt deschise?	Închideți ușa sau fereastra.	
Aparatul de aer condiționat funcționează anormal	Verificați dacă există interferențe, cum ar fi tunetul, dispozitivele wireless etc.	Deconectați alimentarea, reconectați alimentarea și apoi reporniți aparatul.
Zgomot de tip „apă care curge”	Aparatul de aer condiționat a fost pornit sau oprit chiar acum?	Zgomotul este sunetul agentului frigorific care curge în interiorul aparatului, ceea ce reprezintă un fenomen normal.
Zgomot de crăpare	Aparatul de aer condiționat a fost pornit sau oprit chiar acum?	Acesta este sunetul de frecare cauzat de dilatarea și/sau contractația panoului sau a altor elemente datorită modificării temperaturii.
Deflectorul de ghidare a aerului nu poate fi închis în mod normal	Dacă a fost reglat deflectorul de ghidare a aerului?	Deconectați alimentarea pentru 3s și apoi conectați alimentarea; dacă problema persistă, deconectați alimentarea, reinstalați deflectorul de ghidare a aerului (instalați deflectorul superior de ghidare a aerului și apoi pe cel inferior) și apoi pe conectați alimentarea.



AVERTISMENT

- Când apare fenomenul de mai jos, vă rugăm să opriți aparatul de aer condiționat, să-l deconectați imediat de la sursa de alimentare și să contactați distribuitorul sau profesioniști calificați pentru reparații.
 - Cablul de alimentare se supraîncălzește sau este deteriorat.
 - Se aude un zgomot anormal în timpul funcționării.
 - Întreruptorul declanșează frecvent.
 - Aparatul de aer condiționat emană miros de ars.
 - Unitatea interioară prezintă scurgeri.
- Nu reparați sau modificați singuri aparatul de aer condiționat.
- În cazul în care aparatul de aer condiționat funcționează în condiții anormale, pot apărea defecțiuni, pericol de electrocutare sau de incendiu.

Denumirea componentelor

Unitatea interioară

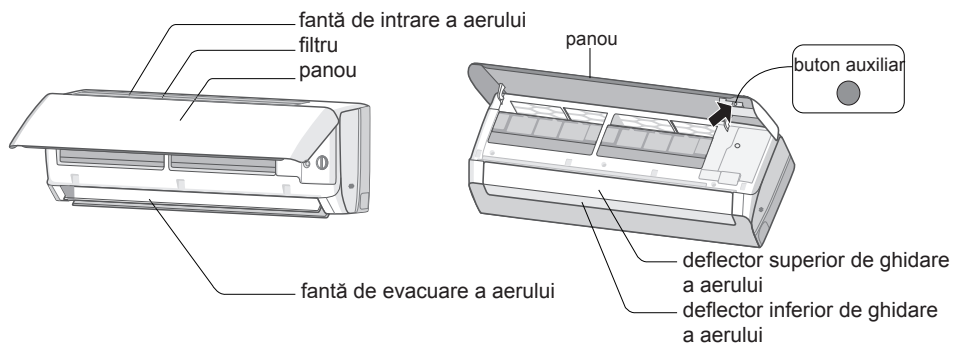

- Dacă telecomanda se pierde sau se deteriorează, utilizați butonul auxiliar pentru a porni sau opri aparatul de aer condiționat. Funcționarea în detalii este următoarea: După cum se arată în figură, deschideți panoul și apăsați butonul auxiliar pentru a opri aparatul de aer condiționat. Atunci când aparatul de aer condiționat este pornit, acesta va funcționa în modul automat.

Afișaj

Indicator de temperatură	26
Indicator de alimentare electrică	⏻

OBSERVAȚIE

- Aceasta este introducerea generală, iar culoarea indicatorului este doar pentru referință. Vă rugăm să consultați afișajul real.
- Conținutul afișat poate fi diferit de cel real. Vă rugăm să consultați afișajul real.

Utilizarea și introducerea telecomenzii

■ Butoane de pe telecomandă

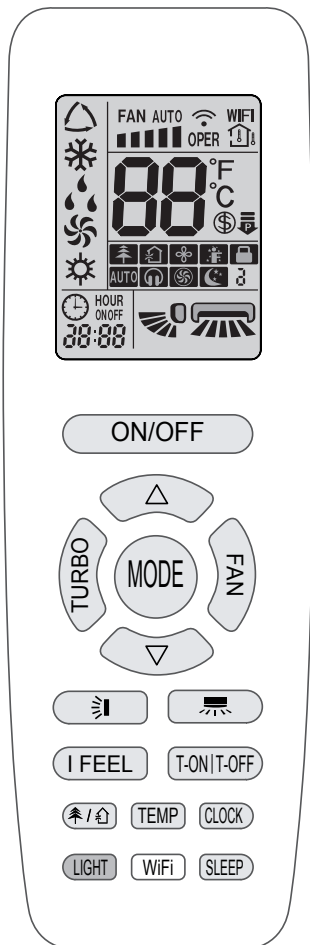







■ Introducere pentru pictogramele afișate pe ecran

	I feel
	Configurare viteză ventilator
	Mod Turbo
	Trimite semnal
	Modul automat
	Mod răcire
	Modul dezumidificare
	Modul ventilare
	Mod încălzire
	Mod de funcționare pe timpul somnului
	Încălzire la 8°C
	Funcție de limitare a puterii
	Modul pentru sănătate
	Funcție aer proaspăt
	Funcția X-FAN
	Tip de afișare temp.
	Temperatura configurată
	Temp. ambientală la interior
	Temp. ambientală exterioară
	Ceas
	Temperatura setată
	Funcția WIFI
	Stabiliți ora
	Funcție de pornire / oprire programată
	Oscilare dreapta și stânga
	Oscilare sus și jos
	Protecție pentru copii
	Mod silențios

Prezentarea butoanelor de pe telecomandă

OBSERVAȚIE







- Această este o telecomandă universală. Poate fi folosită pentru aparatul de aer condiționat multifuncționale. Pentru funcțiile pe care modelul nu le are, dacă apăsați butonul corespunzător de pe telecomandă, unitatea va păstra starea inițială de funcționare.
- După punerea în funcțiune, aparatul de aer condiționat va emite un sunet. Indicatorul de alimentare electrică „” este aprins. Din acest moment, puteți utiliza aparatul de aer condiționat folosind telecomanda.
- În starea pornit ON, apăsând butonul de pe telecomandă, pictograma de semnal „” de pe afișajul telecomenzii va clipi o dată și aparatul de aer condiționat va emite un sunet „di”, ceea ce înseamnă că semnalul a fost trimis către aparatul de aer condiționat.
- În ceea ce privește modelele cu funcție WiFi sau telecomandă cu fir, unitatea interioară trebuie să fie controlată inițial cu telecomanda standard în modul automat și ulterior funcția de temperatură reglabilă în modul automat poate fi realizată utilizând APP sau telecomanda cu fir.
- Această telecomandă poate regla temperatura în modul automat. În cazul în care unitatea interioară nu are funcția de reglare a temperaturii în modul automat, temperatura setată în modul automat poate fi invalidă sau temperatura setată afișată pe aparat poate fi diferită de cea afișată pe telecomandă în modul automat.

- Când selectați modul de încălzire, aparatul de aer condiționat funcționează în modul de încălzire.
- Apăsați pe butonul „” sau pe butonul „” pentru a regla temperatura prestabilită. Apăsați butonul „FAN” pentru reglarea vitezei ventilatorului. Apăsați butonul „”, „” pentru reglarea unghiului de suflare al ventilatorului. (Unitatea cu funcționare numai pe răcire nu va primi semnal de încălzire. Dacă setați modul de încălzire prin telecomandă, apăsând pe butonul ON/OFF, aparatul nu va porni).

OBSERVAȚIE

- Pentru a evita suflarea de aer rece, după pomirea modului de încălzire, unitatea interioară va porni după 1 ~ 5 minute (timpul efectiv de întârziere depinde de temperatura ambiantă din interior).
- Setări intervalul de temperatură din telecomandă: 16~30 °C (61-86 °F);
- În modul automat, temperatura poate fi afișată;
- În modul automat, temperatura setată poate fi reglată.
- Acest indicator de mod nu este disponibil pentru unele modele.

FAN (VENTILATOR)

Acest buton este utilizat pentru selectarea vitezei ventilatorului într-o ordine care trece de la AUTO  ,  ,  ,  ,  , la  , apoi înapoi la Auto.

OBSERVAȚIE

- La viteza AUTO, aparatul de aer condiționat va selecta viteza ventilatorului în mod automat, în funcție de setările din fabrică.
- În modul de funcționare pentru dezumidificare, viteza ventilatorului este redusă.
- Funcția X-FAN: Țineți apăsat butonul pentru viteza ventilatorului timp de 2 secunde în modul de funcționare COOL sau DRY, se afișează pictograma „” și ventilatorul unității de interior va continua să funcționeze timp de câteva minute pentru a usca unitatea interioară chiar dacă ați oprit aparatul. După pornirea aparatului, funcția X-FAN este implicit OFF (dezactivată). X-FAN nu este disponibil în modul automat, ventilator sau încălzire. Prin această funcție, umiditatea de pe vaporizatorul unității interioare va fi înlăturată după oprirea aparatului pentru a evita apariția mușcăliului.
- După ce ați activat funcția X-FAN: După oprire, la apăsarea butonului PORNIT/OPRIT, ventilatorul interior va continua să funcționeze câteva minute la viteză mică. În acest interval, țineți apăsat butonul pentru viteza ventilatorului timp de 2 secunde pentru a opri direct ventilatorul unității interioare. După ce ați dezactivat funcția X-FAN: După oprirea unității, la apăsarea butonului ON/OFF, toată unitatea va fi oprită direct.









Buton ON/OFF

Apăsați pe acest buton pentru a porni aparatul. Apăsați din nou pe acest buton pentru a opri aparatul.

MODE

Apăsați acest buton pentru a selecta modul de funcționare dorit.



- Când selectați modul automat, aparatul de aer condiționat va funcționa automat în conformitate cu setările din fabrică. Apăsați butonul „FAN” pentru reglarea vitezei ventilatorului. Apăsați butonul „”, „” pentru reglarea unghiului de suflare al ventilatorului.
- După selectarea modului de răcire, aparatul de aer condiționat va funcționa în modul de răcire. Apăsați pe butonul „” sau pe butonul „” pentru a regla temperatura prestabilită. Apăsați butonul „FAN” pentru reglarea vitezei ventilatorului. Apăsați butonul „”, „” pentru reglarea unghiului de suflare al ventilatorului.
- Când selectați modul Dezumidificare, aparatul de aer condiționat funcționează la viteză mică în modul dezumidificare. În modul de dezumidificare, viteza ventilatorului nu poate fi reglată. Apăsați butonul „”, „” pentru reglarea unghiului de suflare al ventilatorului.

TURBO

În modul COOL sau HEAT, apăsați pe acest buton pentru a vă întoarce la modul COOL rapid sau HEAT rapid.

Pe telecomandă va fi afișată pictograma „☼” . Apăsați din nou acest buton pentru a dezactiva funcția turbo iar pictograma „☼” va dispărea. Dacă activați această funcție, unitatea va funcționa la viteza maximă a ventilatorului pentru a răci sau a încălzi rapid, astfel încât temperatura ambientală să se apropie de temperatura selectată cât mai repede posibil.



- Apăsați pe butonul „△” sau „▽” o dată pentru a crește sau descrește temperatura prestabilă cu 1°C (°F). Menținerea apăsată a butonului „△” sau „▽” timp de 2 secunde, va modifica rapid temperatura selectată pe telecomandă. La eliberarea butonului, după finalizarea selectării, indicatorul de temperatură de pe unitatea interioară se va modifica corespunzător.
- Când setați T-ON, T-OFF sau CLOCK, apăsați „△” sau „▽” pentru a regla timpul. (A se vedea butoanele CLOCK, T-ON, T-OFF)



Apăsați pe acest buton pentru a selecta unghiul de oscilare spre dreapta și stânga. Unghiul de suflare al ventilatorului poate fi selectat circular, după cum urmează:

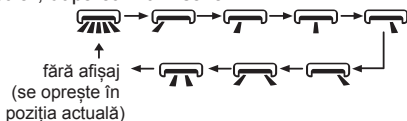

OBSERVAȚIE

- Apăsați acest buton continuu mai mult de 2 secunde, iar deflectorul unității interioare va oscila de la stânga la dreapta; eliberați butonul, iar deflectorul unității se va opri și își va menține poziția.
- În modul de oscilare stânga-dreapta, atunci când starea este modificată de pe off (dezactivat) pe , dacă apăsați acest buton 2 secunde, starea se va modifica direct în oprit; în cazul în care apăsați din nou acest buton într-un interval de 2 secunde, modificarea stării de oscilare va depinde și de secvența de circulație de mai sus.
- Funcția este disponibilă numai pentru anumite modele.



Apăsați pe acest buton pentru a selecta unghiul de înclinare în sus și în jos. Unghiul de suflare al ventilatorului poate fi selectat circular, după cum urmează:

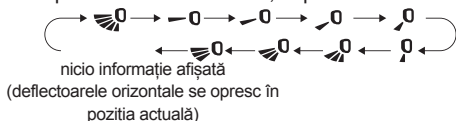

- Când selectați „☼” , aparatul de aer condiționat va sufla aerul în mod automat. Flapsul orizontal va oscila automat în sus și în

jos, până la unghiul maxim.

- Atunci când selectați „☼” , „☼” , „☼” , „☼” , „☼” , aparatul de aer condiționat va sufla aerul într-o direcție fixă. Flapsul orizontal se va opri în poziție fixă.
- Când selectați , aparatul de aer condiționat va sufla aer ca ventilator la un unghi fix. Flapsul orizontal va dirija aerul la un unghi fix.
- Țineți apăsat butonul „☼” mai mult de 2 secunde pentru a seta unghiul de înclinare dorit. Când atingeți unghiul dorit, eliberați butonul.

OBSERVAȚIE

- , , poate să nu fie disponibil. Când aparatul de aer condiționat primește acest semnă, acesta va ventila automat.
- Apăsați acest buton continuu, mai mult de 2 secunde, iar flapsul unității interioare va oscila în continuu de sus în jos; eliberați butonul, iar flapsul se va opri din mișcare de oscilare și își va menține poziția.
- În modul de oscilare sus-jos, atunci când starea este modificată de pe off (dezactivat) pe , dacă apăsați acest buton 2 secunde, starea se va modifica direct în oprit; în cazul în care apăsați din nou acest buton într-un interval de 2 secunde, modificarea stării de oscilare va depinde și de secvența de circulație de mai sus.



T-ON|T-OFF

- Buton T-ON
Cu ajutorul butonului „T-ON” se poate configura ora pentru pornire programată. După apăsarea acestui buton, pictograma „⌚” dispăre și cuvântul „ON” de pe telecomandă clipește. Apăsați pe butonul „△” sau pe butonul „▽” pentru a regla setarea T-ON. După fiecare apăsare a butonului „△” sau „▽”, setarea T-ON va crește sau descrește cu 1 min. Menținerea apăsată timp de mai mult de 2 secunde a butonului „△” sau „▽”, are drept efect modificarea rapidă a valorii orei până la atingerea valorii dorite de dumneavoastră. Apăsați pe „T-ON” pentru a confirma această valoare. Cuvântul „ON” nu va mai clipi. Se va relua afișarea pictogramei „⌚”. Anulare T-ON: Cu condiția ca T-ON să fie pornit, apăsați butonul „T-ON” pentru a-l anula.
- Buton T-OFF
Butonul „T-OFF” poate configura ora pentru oprirea programat. După apăsarea acestui buton, pictograma „⌚” dispăre, iar cuvântul „OFF” de pe telecomandă clipește. Apăsați pe butonul „△” sau pe butonul „▽” pentru a regla setarea T-ON. După fiecare apăsare a butonului „△” sau „▽”, setarea T-ON va crește sau descrește cu 1 min. Menținerea apăsată timp de mai mult de 2 secunde a butonului „△” sau „▽”, are drept efect modificarea rapidă a valorii orei până la atingerea valorii dorite de dumneavoastră. Apăsați butonul „T-OFF”, iar cuvântul „OFF” nu va mai clipi. Se va relua afișarea pictogramei „⌚”. Anulare T-OFF: În cazul în care funcția T-OFF este activată, apăsați pe butonul „T-OFF” pentru a o anula.

OBSERVAȚIE









- În starea de pornire și oprire, puteți seta T-OFF sau T-ON simultan.
- Înainte de a seta T-ON sau T-OFF, vă rugăm să fixați ceasul.
- După pornirea T-ON sau T-OFF, setați circulația constantă valabilă.
- După aceea, aparatul de aer condiționat va fi pornit sau oprit în funcție de ora configurată. Butonul ON/OFF nu are efect asupra configurării. Dacă nu aveți nevoie de această funcție, vă rugăm să folosiți telecomanda pentru a o anula.

I FEEL

Apăsați pe acest buton pentru a porni funcția I FEEL și telecomanda va afișa „”. După ce este setată această funcție, telecomanda va trimite temperatura ambientală detectată la controler și unitatea va regla automat temperatura interioară în funcție de temperatura detectată. Apăsați din nou acest buton pentru a dezactiva funcția I FEEL iar pictograma „” va dispărea.

- Vă rugăm să păstrați telecomanda aproape de utilizator când activați această funcție. Nu puneți telecomanda în apropierea obiectelor cu temperatură ridicată sau temperatură scăzută, pentru a evita detectarea temperaturii ambientale inexacte. Când funcția I FEEL este activată, telecomanda trebuie pusă în zona în care unitatea interioară poate recepționa semnalul transmis de telecomandă.



CLOCK

Apăsați acest buton pentru a seta ceasul. Simbolul „” de pe telecomandă va clipi. Apăsați pe butonul „” sau „” timp de 5 secunde pentru a seta ceasul. Cu fiecare apăsare a butonului „” sau „”, ora se va modifica în sus sau în jos cu 1 min. Dacă țineți apăsat butonul „” sau „”, 2 secunde mai târziu, ora se va schimba rapid. Eliberați acest buton când atingeți ora dorită. Apăsați butonul „CLOCK” pentru a confirma ora. Pictograma „” nu mai clipește.

OBSERVAȚIE

- Setarea ceasului adoptă modul de 24 de ore.
- Intervalul dintre două operații nu poate depăși 5 secunde.
În caz contrar, telecomanda va renunța la setarea stării. Acest lucru este valabil și pentru TIMER ON/TIMER OFF.

SLEEP



- Prin apăsarea acestui buton se poate selecta funcția Sleep 1 ( 1), Sleep 2 ( 2), Sleep 3 ( 3) și se poate anula modul de funcționare pe timpul somnului, în mod ciclic; după pornirea aparatului, modul de funcționare pe timpul somnului este dezactivat implicit.
- Sleep 1 este modul 1 de funcționare pe timpul somnului.

În modul de răcire, după o oră de funcționare, temperatura configurată a unității principale va crește cu 1; după două ore, temperatura configurată va crește cu 2°C, apoi unitatea va funcționa la această temperatură. În modul de încălzire, după o oră, temperatura configurată va scădea cu 1; după două ore, temperatura configurată va scădea cu 2, apoi unitatea va funcționa la această temperatură configurată.

- Sleep 2 este modul 2 de funcționare pe timpul somnului, adică aparatul de aer condiționat va funcționa în funcție de un grup de curbe de temperatură de funcționare pe timpul somnului prestabilite.

- Sleep 3 - configurația proprie pentru curba de temperatură în modul de funcționare pe timpul somnului;

(1) În modul Sleep 3, apăsați butonul „TURBO” pentru o perioadă lungă de timp; telecomanda intră în starea de setare personalizată și în acest moment ceasul de pe telecomandă va afișa „1 oră”, temperatura setată „88” va afișa temperatura corespunzătoare ultimei curbe și va clipi (la prima setare se va afișa valoarea inițială a curbei, conform setării din fabrică);

(2) Apăsarea butoanelor „” și „” poate modifica temperatura setată corespunzător; după modificare, apăsați butonul „TURBO” pentru confirmare;

(3) În acest moment, 1 oră va fi adăugată automat la poziția cronometrului de pe telecomandă (valorile posibile sunt „2 ore” sau „3 ore” sau „8 ore”), zona de afișare a temperaturii „88” va afișa temperatura corespunzătoare ultimei curbe de funcționare pe timp de noapte și va clipi;

(4) Repetați operațiunile de mai sus (2)~(3), până la finalizarea setării temperaturii pentru 8 ore; stabilirea curbei de temperatură este finalizată. În acest moment, telecomanda va relua afișajul inițial pentru oră și temperatură.

- Sleep 3 - se poate vizualiza curba personalizată de temperatură din modul personalizat de funcționare pe timpul somnului;

Utilizatorul poate folosi metoda de configurare a curbei de funcționare pe timpul somnului pentru a vizualiza curba configurată, poate intra în starea de configurare individualizată a modului de funcționare pe timp de noapte, dar nu poate modifica temperatura. Apăsați direct butonul „TURBO” pentru confirmare. Notă: În timpul procedurii de configurare sau de interogare de mai sus, în cazul în care, în decurs de 10 secunde, nu este apăsat niciun buton, se va ieși automat din starea de configurare a curbei de funcționare pe timpul somnului și se va relua afișarea informațiilor inițiale. În timpul operației de configurare sau de vizualizare, apăsarea butonului „ON/OFF”, a butonului „MODE”, a butonului „SLEEP”, are drept efect ieșirea din starea de configurare sau de vizualizare.

WiFi

Apăsați butonul „WiFi” pentru a activa funcția WiFi, pictograma „WiFi” va fi afișată pe telecomandă; țineți apăsat butonul „WiFi” timp de 5 secunde pentru a dezactiva funcția WiFi, iar pictograma „WiFi” va dispărea.

Când aparatul de aer condiționat este oprit, apăsarea simultană a butoanelor „MODE” și „WIFI” timp de 1s, va reseta modulul WIFI la configurația din fabrică.

OBSERVAȚIE

- Funcția este disponibilă numai pentru anumite modele.



Apăsați pe acest buton pentru a porni și a opri funcțiile pentru sănătate și pentru aer proaspăt. Apăsați prima dată acest buton pentru a porni funcția de aer proaspăt; pe ecranul LCD este afișat simbolul „”. Apăsați butonul pentru a doua oară pentru a porni funcțiile de sănătate și de aer proaspăt; ecranul LCD afișează simbolurile „” și „”. Apăsați acest buton pentru a treia oară pentru a dezactiva simultan funcțiile de sănătate și de aer proaspăt. Apăsați butonul pentru a patra oară pentru a activa funcția pentru sănătate; Ecranul LCD afișează simbolul „”. Apăsați din nou acest buton pentru a repeta operațiunea de mai sus.

OBSERVAȚIE

- Funcția este disponibilă numai pentru anumite modele.

LIGHT

Apăsați pe acest buton pentru a dezactiva funcția de iluminare a afișajului unității interioare. Simbolul de pe telecomandă dispăre. Apăsați din nou pe acest buton pentru a activa funcția de iluminare a afișajului. Este afișată pictograma .

TEMP

Apăsați pe acest buton, puteți vedea temperatura setată în interior, temperatura ambientală interioară pe afișajul unității interioare. Pe telecomandă, temperatura afișată este selectată ciclic, în modul prezentat mai jos:

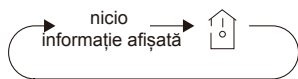

Selectarea funcției pentru butoanele combinate

Funcția de economisire a energiei

În modul de răcire, apăsați simultan butoanele „TEMP” și „CLOCK” pentru a activa sau a dezactiva funcția de economisire a energiei. Atunci când funcția de economisire a energiei este activată, se va afișa mesajul „SE” pe telecomandă, iar aparatul de aer condiționat va regla automat temperatura setată în conformitate cu setările din fabrică pentru a ajunge la cel mai bun efect de economisire a energiei. Apăsați din nou simultan butoanele „TEMP” și „CLOCK” pentru a dezactiva funcția de economisire a energiei.

OBSERVAȚIE

- În cazul funcției de economisire a energiei, viteza ventilatorului este implicit viteza automată și nu poate fi ajustată.
- În cazul funcției de economisire a energiei, temperatura configurată nu poate fi modificată. Apăsați butonul „TURBO” și telecomanda nu va transmite semnalul.
- Funcția Sleep și funcția de economisire a energiei nu pot funcționa în același timp. Dacă funcția de economisire a energiei a fost setată în modul de răcire, apăsarea butonului „SLEEP” va anula funcția de economisire a energiei. Dacă funcția Sleep a fost setată în modul de răcire, activarea funcției de economisire a energiei va anula funcția Sleep.

Funcția de încălzire 8°C

În modul de încălzire, apăsați simultan butoanele „TEMP” și „CLOCK” pentru a activa sau a dezactiva funcția de încălzire la 8°C. Când această funcție este pornită, „” și „8°C” va fi afișat pe telecomandă, iar aparatul de aer condiționat va menține starea de încălzire la 8°C. Apăsați butoanele „TEMP” și „CLOCK” simultan din nou pentru a ieși din funcția de încălzire la 8°C.

OBSERVAȚIE

- Pentru funcția de încălzire la 8°C, viteza ventilatorului este resetată la viteza automată și nu poate fi ajustată.
- Pentru funcția de încălzire la 8°C, temperatura setată nu poate fi modificată. Apăsați butonul „TURBO” și telecomanda nu va transmite semnalul.
- Funcția Sleep și funcția de încălzire la 8°C nu pot funcționa în același timp. În cazul în care funcția de încălzire la 8°C a fost setată în modul de încălzire, apăsarea butonului „SLEEP” va anula funcția de încălzire la 8°C. Dacă funcția Sleep a fost setată în modul de încălzire, activarea funcției de încălzire la 8°C va anula funcția Sleep.
- La afișarea temperaturii în °F, telecomanda va afișa o încălzire de 46°F.

Funcția de blocare pentru copii

Apăsați simultan „” și „” pentru a activa sau dezactiva funcția de blocare pentru copii. Când funcția de blocare pentru copii este activată, pe telecomandă este afișată pictograma „”. Dacă acționați telecomanda, pictograma „” va clipi de trei ori fără a trimite semnal către aparat.

Funcția de comutare pentru afișarea temperaturii

În starea OFF, apăsați simultan butoanele „” și „MODE” pentru a comuta afișarea temperaturii între °C și °F.

Funcția de curățare automată

Când unitatea este oprită, mențineți simultan apăsată butoanele „MODE” și „FAN” timp de 5 secunde pentru a activa sau dezactiva funcția de curățare automată. Când funcția de curățare automată este activată, unitatea interioară afișează „CL”. În timpul procesului de curățare automată a evaporatorului, unitatea va efectua o răcire rapidă sau o încălzire rapidă. Este posibil să se audă un zgomot, care este sunetul lichidului ce curge sau a dilatării termice sau a contracției la rece. Aparatul de aer condiționat poate sufla aer rece sau cald, ceea ce este un fenomen normal. În timpul procesului de curățare, vă rugăm să vă asigurați că încăperea este bine ventilată pentru a evita afectarea confortului.

OBSERVAȚIE

- Funcția de curățare automată poate fi activată numai în condiții normale de temperatură ambientală. Dacă încăperea este prăfuită, efectuați curățarea o dată pe lună; dacă nu, o dată la trei luni. După activarea funcției de curățare automată, puteți părăsi încăperea. După terminarea curățării automate, aparatul de aer condiționat va intra în starea de așteptare.
- Această funcție este disponibilă numai pentru anumite modele.

Mod de noapte

În modul de răcire sau de încălzire, când activați modul de funcționare pe timp de noapte și treceți la viteză redusă sau pe modul silențios, unitatea exterioară va intra în modul de noapte.

OBSERVAȚIE

- Când simțiți că efectul de răcire și încălzire este slab, apăsați butonul „FAN” la altă viteză a ventilatorului sau apăsați butonul „SLEEP” pentru a ieși din modul de noapte.
- Modul de noapte poate funcționa numai în condiții normale de temperatură ambientală.
- Această funcție este disponibilă numai pentru anumite modele.

Funcție de limitare a puterii

Apăsați butoanele „MODE” și „SLEEP” simultan pentru a porni funcția .

Funcția este pentru limitarea puterii întregii unități. Apăsați acest buton, telecomanda va afișa ciclic după cum urmează:

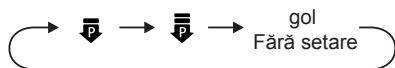

- Puterea maximă limitată în modul este mai mică decât în modul .
- Dacă doriți să anulați funcția de limitare a puterii, apăsați butonul până când pictograma din telecomandă nu este afișată.

- Când telecomanda este oprită, funcția de limitare a puterii este anulată. Dacă doriți să activați funcția, vă rugăm să apăsați acest buton.
- Dacă puterea actuală este mai mică decât puterea maximă a modului, atunci puterea nu va fi limitată după intrarea în acest mod.
- Pentru modelul cu o unitate exterioară și două unități interioare, dacă una dintre unitățile interioare intră în funcția de limitare a puterii, unitatea exterioară va intra în modul setat de limitare a puterii unității interioare; când două unități interioare intră în modul de limitare a puterii, atunci puterea unității exterioare va fi limitată în funcție de puterea mai mică a celor două unități interioare.

OBSERVAȚIE

- Această funcție este disponibilă numai pentru anumite modele.

Înlocuirea bateriilor telecomenzii

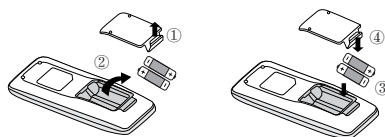

Fig.1

Fig.2

1. Ridicați capacul în direcția săgeții (conform ilustrației din Fig 1 ①).
2. Scoateți bateriile inițiale (conform ilustrației din Fig 1 ②).
3. Instalați două baterii uscate 7# (AAA 1,5V) și asigurați-vă că poziția polului „+” și polului „-” este corectă (conform ilustrației din Fig. 2 ③).
4. Reinstalați capacul (conform ilustrației din Fig 2 ④).

NOTĂ

- În timpul funcționării, îndreptați emițătorul de semnal al telecomenzii către senzorul de recepție de pe unitatea interioară.
- Distanța dintre emițătorul de semnal și senzorul de recepție nu trebuie să depășească 8 m, iar între ele nu trebuie să existe obstacole.
- Semnalul poate fi perturbat ușor în încăperea unde există lampă fluorescentă sau telefon mobil; telecomanda trebuie să fie aproape de unitatea interioară în timpul funcționării.
- Atunci când este necesară înlocuirea bateriilor, înlocuiți bateriile vechi cu unele noi din același model.
- Când nu folosiți telecomanda pentru o perioadă lungă de timp, vă rugăm să scoateți bateriile.
- Dacă afișajul de pe telecomandă este neclar sau nu se afișează nici o informație, vă rugăm să înlocuiți bateriile.

Testare și utilizare

Verificarea după instalare

- Check according to the following requirement after finishing installation.

Elemente de verificat	Posibile defecțiuni
Aparatul a fost instalat și fixat corespunzător?	Aparatul poate să cadă, să trepideze sau să funcționeze zgomotos.
Ați efectuat testul de scurgere a agentului frigorific?	Acest lucru poate duce la o capacitate insuficientă de răcire (încălzire).
Izolația termică a conductei este suficientă?	Poate cauza condens și scurgeri de apă sub formă de picături.
Apa se scurge în mod corespunzător?	Poate cauza condens și scurgeri de apă sub formă de picături.
Tensiunea sursei de alimentare este conformă cu tensiunea marcată pe plăcuța de identificare?	Poate provoca defecțiuni sau deteriorarea pieselor.
Cablurile electrice și conductele sunt instalate corect?	Poate provoca defecțiuni sau deteriorarea pieselor.
Unitatea este împământată în mod corect?	Poate cauza scurgeri de curent.
Cablul de alimentare respectă specificațiile?	Poate provoca defecțiuni sau deteriorarea pieselor.
Există vreo obstrucție în fantele de admisie și de evacuare a aerului?	Poate cauza capacitate insuficientă de răcire (încălzire).
Praf și resturile mărunte produse în timpul instalării au fost îndepărtate?	Poate provoca defecțiuni sau deteriorarea pieselor.
Supapa pentru gaz și pentru lichid a țevii de legătură sunt deschise complet?	Poate cauza capacitate insuficientă de răcire (încălzire).
Gaura de trecere prin perete a țevii este astupată?	Poate cauza capacitate insuficientă de răcire (încălzire) sau risipă de energie.

Testarea funcționării

1. Pregătirea pentru testarea funcționării

- Clientul aprobă aparatul de aer condiționat.
- Transmiteți clientului observațiile importante privitoare la aparatul de aer condiționat.

2. Metoda de testare a funcționării

- Introduceți ștecărul în priză, apăsați pe butonul ON/OFF de pe telecomandă pentru a pune aparatul în funcțiune.
- Apăsați pe butonul MODE pentru a selecta AUTO, COOL, DRY, FAN și HEAT (auto, răcire, dezumidificare, ventilare și încălzire) pentru a verifica dacă funcționarea este normală sau nu.
- Dacă temperatura ambientală este mai mică de 16°C, aparatul de aer condiționat nu poate începe să răcească.

Configurarea conductei de legătură

1. Lungimea standard a țevii de legătură: 5m, 7,5m, 8m.
2. Lungimea minimă a țevii de legătură.
Pentru unitatea cu țevă standard de legătură de 5 m, nu există nicio restricție în ceea ce privește lungimea minimă a țevii de legătură. Pentru unitatea cu țevă standard de legătură de 7,5 m și 8 m, lungimea minimă a țevii de legătură este de 3 m.
3. Lungimea maximă a țevii de legătură este prezentată mai jos.

Lungimea maximă a țevii de legătură

Capacitatea de răcire	Lungimea maximă a țevii de legătură
5000Btu/h (1465W)	15
7000Btu/h (2051W)	15
9000Btu/h (2637W)	15
12000Btu/h (3516W)	20
18000Btu/h (5274W)	25
24000Btu/h (7032W)	25
28000Btu/h (8204W)	30
36000Btu/h (10548W)	30
42000Btu/h (12306W)	30
48000Btu/h (14064W)	30

4. Metoda de calcul a cantității suplimentare de ulei refrigerant și de agent de răcire după prelungirea țevii de legătură.

Dacă țeava de legătură este prelungită cu 10 metri față de lungimea standard, trebuie să adăugați 5 ml de ulei refrigerant pentru fiecare 5 m suplimentari de țevă de legătură.

Metoda de calcul a cantității suplimentare de încărcare cu agent frigorific (în funcție de conductă de lichid):

- (1) Cantitate suplimentară de încărcare cu agent frigorific = lungimea prelungită a conductei de lichid × cantitatea suplimentară de încărcare cu agent frigorific pe metru
- (2) În funcție de lungimea țevii standard, adăugați agentul frigorific în conformitate cu cerințele prezentate în tabel. Cantitatea suplimentară de încărcare cu agent frigorific pe metru este diferită în funcție de diametrul conductei de lichid. Consultați tabelul.

Cantitate suplimentară de încărcare cu agent frigorific pentru R32

Ventilul unității exterioare	răcire și încălzire (g / m)	16	40	96	96	200	280
	Numai răcire (g / m)	12	12	24	48	200	280
Ventilul unității interioare	Numai răcire, răcire și încălzire (g/m)	16	40	80	136	200	280
Dimensiunea conductei	Conductă de gaz	3/8" or 1/2"	5/8" or 3/4"	3/4" or 7/8"	1" or 1 1/4"	—	—
	Conductă de lichid	1/4"	1/4" or 3/8"	1/2"	5/8"	3/4"	7/8"

NOTĂ

Cantitatea suplimentară de încărcare cu agent frigorific din tabel este cantitatea recomandată, nu obligatorie.

Metoda de prelungire a țevii

NOTĂ

Prelungirea necorespunzătoare a țevii este cauza principală a scurgerilor de agent frigorific. Prelunghiți țeava respectând următorii pași:

A: Taiăți țeava

- Confirmați lungimea țevii în funcție de distanța dintre unitatea interioară și unitatea exterioară.
- Taiăți lungimea necesară de țevă cu dispozitivul de tăiat țevi.

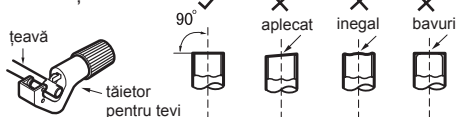

B: Eliminați bavurile

- Îndepărtați bavurile cu debavuratorul și nu permiteți ca acestea să intre în țevă.

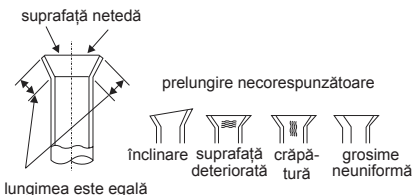
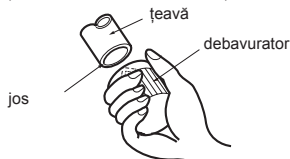

C: Montați o conductă izolatoare adecvată

D: Fixați piulița olandeză

- Scoateți piulița olandeză de pe țeava de legătură din interior și supapa exterioară; instalați piulița olandeză pe țevă.

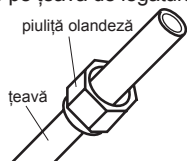

E: Lărgirea capătului țevii

- Lărgiți orificiul țevii cu un dispozitiv de lărgit.

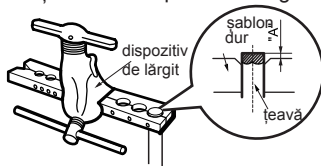

NOTĂ

- "A" este diferit în funcție de diametru, vă rugăm să consultați tabelul de mai jos:

Diametrul exterior (mm)	A(mm)	
	Max	Min
Φ6 - 6.35(1/4")	1.3	0.7
Φ9 - 9.52(3/8")	1.6	1.0
Φ12-12.7(1/2")	1.8	1.0
Φ15.8-16(5/8")	2.4	2.2

F: Verificare

- Verificați calitatea orificiului lărgit. Dacă există vreun defect, lărgiți din nou orificiul în conformitate cu pașii de mai sus.

Intervalul de temperaturi de funcționare

	Partea interioară DB/WB(°C)	Partea exterioară DB/WB(°C)
Răcire maximă	32/23	43/26
Încălzire maximă	27/-	24/18

Pentru anumite modele:

OBSERVAȚIE

- Intervalul de temperatură de funcționare (temperatura exterioară) pentru unitatea de răcire este de 18°C ~ 43°C; pentru unitate cu pompa de căldură este -15°C ~ 43°C.

Pentru anumite modele:

OBSERVAȚIE

- Intervalul de temperatură de funcționare (temperatura exterioară) pentru unitatea de răcire este de -15°C ~ 43°C; pentru unitate cu pompa de căldură este -15°C ~ 43°C.

	Partea interioară DB/WB(°C)	Partea exterioară DB/WB(°C)
Răcire maximă	32/23	50/26
Încălzire maximă	27/-	30/18

GWH09AGC-K6DNA1F/I(LC)
GWH12AGC-K6DNA1F/I(LC)
GWH18AGD-K6DNA1E/I(LC)
GWH18AGD-K6DNA2E/I(LC)
GWH24AGE-K6DNA1A/I(LC)
GWH24AGE-K6DNA2A/I(LC)

OBSERVAȚIE

- Gama de temperatură de funcționare (temperatura exterioară) pentru unitatea cu funcționare la temperatură scăzută numai pe răcire este de -15°C ~ 50°C; pentru unitatea cu pompa de căldură este -15°C ~ 50°C.

GWH09AGC-K6DNA1F/I(LCLH)
GWH12AGC-K6DNA1F/I(LCLH)
GWH12AGC-K6DNA4F/I(LCLH)
GWH18AGD-K6DNA1E/I(LCLH)
GWH24AGE-K6DNA1A/I(LCLH)

OBSERVAȚIE

- Gama de temperatură de funcționare (temperatura exterioară) pentru unitatea cu funcționare la temperatură scăzută numai pe răcire este de -15°C ~ 50°C; pentru unitatea cu funcționare la temperatură scăzută, cu pompa de căldură este -25°C ~ 50°C.

- Următoarele verificări trebuie efectuate asupra instalațiilor care folosesc agenți frigorifici inflamabili: – cantitatea încărcată de agent este conformă cu dimensiunea camerei în care se află elementele care conțin agent frigorific; – echipamentul de ventilare și priza de evacuare a aerului funcționează în mod corespunzător și nu sunt obstructionate; – în cazul în care se utilizează un circuit de răcire indirect, circuitul secundar trebuie să fie verificat pentru a determina prezența agentului de răcire; – marcajele de pe echipament sunt în continuare vizibile și lizibile. Marcajele care sunt ilizibile trebuie să fie corectate; – conducta sau componentele de răcire sunt instalate într-o poziție în care este puțin probabil ca acestea să fie expuse la acțiunea unor substanțe care pot coroda componentele care conțin agent de răcire, cu excepția cazului în care aceste componente sunt realizate din materiale care sunt rezistente la coroziune și sunt protejate în mod corespunzător împotriva coroziunii.
- Operațiile de reparație și de întreținere a componentelor electrice trebuie să includă verificări inițiale de siguranță și proceduri de inspecție a componentelor. În cazul în care există o defecțiune care ar putea compromite siguranța, la circuit nu se poate conecta nici o sursă de alimentare până în momentul în care această defecțiune nu a fost remediată în mod corespunzător. În cazul în care defecțiunea nu poate fi remediată imediat, însă continuarea funcționării este necesară, trebuie utilizată o soluție temporară adecvată. Acest lucru trebuie adus la cunoștința proprietarului echipamentului, astfel încât toate părțile să fie informate.
- Verificările inițiale de siguranță trebuie să includă: – dacă condensatoarele sunt descărcate: acest lucru se va face într-un mod sigur pentru a evita riscul de producere a scânteilor; – că nu există componente electrice sub tensiune și cabluri expuse în timpul încărcării, recuperării sau golirii sistemului; – că legătura la pământ (împământarea) este continuă.
- Verificarea prezenței de agent frigorific
Zona trebuie verificată cu un detector pentru agent frigorific adecvat înainte și în timpul lucrului, pentru a se asigura că tehnicianul este informat cu privire la atmosferele potențial toxice și inflamabile. Asigurați-vă că echipamentul de detectare a scurgerilor care este utilizat este adecvat pentru utilizare cu agenții frigorifici utilizați, nu produce scântei, este sigilat corespunzător sau dispune de siguranță intrinsecă.
- Prezența unui extingtor
În cazul în care asupra echipamentului de răcire sau a oricăror componente asociate acestuia trebuie să se efectueze operații care generează căldură, trebuie să fie disponibile echipamente adecvate de stingere a incendiilor.

În apropierea zonei de încărcare, vă rugăm să asigurați un extingtor cu pulbere sau CO₂.

• Zonă ventilată

Asigurați-vă că zona este în loc deschis sau că este ventilată corespunzător înainte de a acționa asupra sistemului sau de a efectua lucrări la cald. Ventilarea trebuie să continue pe parcursul desfășurării lucrărilor. Ventilarea trebuie să disperseze în siguranță orice agent frigorific eliberat și, de preferință, să-l expulzeze în afară, în atmosferă.

• Verificări ale echipamentului cu agent frigorific

În cazul înlocuirii componentelor electrice, acestea trebuie să fie corespunzătoare și să respecte specificațiile. Recomandările de întreținere și reparație emise de către producător trebuie să fie respectate în permanență. În cazul în care aveți dubii, consultați departamentul tehnic al producătorului pentru asistență.

• Verificarea dispozitivelor electrice

– dacă condensatoarele sunt descărcate: acest lucru se va face într-un mod sigur pentru a evita riscul de producere a scânteilor;

– că nu există componente electrice sub tensiune și cabluri expuse în timpul încărcării, recuperării sau golirii sistemului.

• Reparații ale componentelor sigilate

În timpul operațiilor efectuate asupra componentelor sigilate, toate sursele de alimentare trebuie să fie deconectate de la echipamentul asupra căruia se efectuează lucrări, înainte de demontarea oricăror capace etanșe, etc. În timpul operațiilor de reparație este absolut necesară existența unei surse de alimentare electrică a echipamentului, precum și a unui dispozitiv de detecție permanentă a pierderilor care să fie plasat în cel mai critic punct, pentru a avertiza asupra unei situații potențial periculoase.

Trebuie acordată o atenție deosebită următoarelor aspecte pentru a vă asigura că în cadrul operațiilor efectuate asupra componentelor electrice, carcasa acestora nu este deteriorată într-un mod în care să fie afectat nivelul de protecție. Acest lucru trebuie să includă deteriorarea cablurilor, număr excesiv de conexiuni, borne care nu respectă specificația originală, deteriorarea garniturilor, montarea incorectă a manșoanelor etc.

– Asigurați-vă că aparatul este montat în mod corespunzător.

– Asigurați-vă că garniturile sau materialele de etanșare nu s-au degradat până în punctul în care acestea să nu își mai îndeplinească rolul de prevenire a pătrunderii gazelor inflamabile. Piesele de schimb trebuie să fie conforme cu specificațiile producătorului.

OBSERVAȚIE: Utilizarea unui material de etanșare pe bază de silicou poate reduce eficiența anumitor tipuri de echipamente de detecție a scurgerilor. Componentele cu siguranță intrinsecă nu trebuie izolate înainte de a se efectua lucrări asupra lor.

• Reparația componentelor cu siguranță intrinsecă

Nu aplicați asupra circuitului nici o sarcină permanentă inductivă sau capacitivă, fără a vă asigura că aceasta nu va depăși tensiunea și curentul admisibile pentru echipament în timpul funcționării acestuia.

În cazul prezenței unei atmosfere inflamabile, singurele componente asupra cărora se pot efectua lucrări, sunt cele cu siguranță intrinsecă. Echipamentul de testare trebuie să aibă un domeniu corespunzător de măsurare.

Înlocuiți componentele doar cu componente specificate de către producător. Alte componente pot duce la aprinderea agentului frigorific din atmosferă în cazul unei scurgeri.

• Cablare

Verificați dacă cablajele nu au fost supuse uzurii, coroziunii, presiunii excesive, vibrațiilor, muchiiilor ascuțite sau a altor factori dăunători de mediu. Verificările trebuie să țină cont și de efectele îmbătrânirii sau a vibrațiilor continue generate de surse precum compresoarele sau ventilatoarele.

• Detectarea agenților frigorifici inflamabili

Este interzisă utilizarea unor surse potențiale de aprindere în operațiile de căutare sau de detecție a scurgerilor de agent frigorific. Este interzisă utilizarea unei lămpi haloide (sau a oricărui detector care utilizează o flacără deschisă).

• Metode de detecție a scurgerilor

Fluidele de detecție pot fi utilizate cu majoritatea agenților frigorifici, însă trebuie evitată utilizarea detergenților care conțin clor, deoarece clorul poate reacționa cu agentul frigorific și poate coroda conductele din cupru.

• Dezafectare

Înainte de realizarea acestei proceduri, este esențial ca tehnicianul să fie complet și în detaliu familiarizat cu echipamentul. Bunele practici recomandă ca toți agenții frigorifici să fie recuperați în mod sigur. Înainte de a desfășura această operație, trebuie prelevată o mostră de ulei și de agent frigorific pentru cazul în care este necesară o analiză înainte de reutilizarea agentului frigorific recuperat. Este esențial, ca înainte de începerea operațiilor să aveți la dispoziție o sursă de alimentare electrică.

a) Familiarizați-vă cu echipamentul și funcționarea acestuia.

b) Izolați sistemul din punct de vedere electric.

c) Înainte de realizarea procedurii, asigurați-vă că:

– sunt disponibile echipamente mecanice de manipulare, dacă acestea sunt necesare, pentru manipularea buteliilor cu agent frigorific;

– echipamentul individual de protecție este disponibil și utilizat corespunzător;

– procesul de recuperare este în permanență supravegheat de o persoană competentă;

– echipamentul și buteliilor de recuperare respectă standardele corespunzătoare.

d) Dacă este posibil, goliți sistemul de răcire.

e) În cazul în care aspirarea nu este posibilă, realizați un colector, astfel încât agentul frigorific să poată fi eliminat din diferite părți ale sistemului.

f) Asigurați-vă că butelia este pusă pe un cântar, înainte de a efectua operațiunea de recuperare.

g) Porniți echipamentul de recuperare și operați-l în conformitate cu instrucțiunile producătorului.

h) Nu umpleți în exces buteliile. (Maxim 80% din volumul lichidului încărcat).

i) Nu depășiți presiunea maximă de lucru a buteliei, nici măcar temporar.

j) Atunci când buteliile au fost umplute în mod corect iar procesul este finalizat, asigurați-vă că buteliile și echipamentul sunt scoase imediat din locație și că toate supapele de închidere ale echipamentului sunt închise.

k) Agentul frigorific recuperat nu poate fi încărcat într-un alt sistem de răcire, cu excepția cazului în care a fost curățat și verificat.

• Etichetare

Echipamentul trebuie să fie marcat corespunzător cu etichete care să certifice faptul că acesta a fost scos din uz și golit de agent frigorific. Eticheta trebuie să fie datată și semnată. Pentru aparatele care conțin agenți frigorifici inflamabili, asigurați-vă că există etichete pe echipament care să ateste că echipamentul conține agent frigorific inflamabil.

• Recuperarea

Atunci când eliminați agent frigorific dintr-un sistem în vederea reparării sau dezafectării acestuia, bunele practici recomandă ca toți agenții frigorifici să fie eliminați în siguranță.

În momentul transferării agentului frigorific în butelii, asigurați-vă că sunt utilizate doar butelii corespunzătoare pentru recuperarea agentului frigorific. Asigurați-vă că aveți la îndemână un număr corespunzător de butelii pentru recuperarea întregii cantități de agent frigorific. Toate buteliile care vor fi utilizate trebuie să fie destinate recuperării de agent frigorific și etichetate pentru agentul frigorific specific (adică sunt butelii speciale pentru recuperarea agentului frigorific). Buteliile trebuie să fie echipate cu reductoare de presiune și cu supape de închidere în stare bună de funcționare. Buteliile de recuperare goale trebuie curățate și, dacă este posibil, răcite înainte de recuperare.

Echipamentul de recuperare trebuie să fie în stare bună de funcționare cu un set de instrucțiuni referitor la respectivul echipament și trebuie să fie adecvat pentru recuperarea tuturor agenților frigorifici corespunzători, inclusiv, dacă este cazul, a agenților frigorifici inflamabili.

Manualul specialistului

În plus, trebuie să aveți la dispoziție un set de greutateți calibrate pentru cântărire, care să fie în stare bună de funcționare. Furtunurile trebuie să fie echipate cu cuplaje etanșe și să fie în bună stare. Înainte de utilizarea echipamentului de recuperare, verificați dacă acesta este în stare bună de funcționare, a fost întreținut în mod corespunzător și dacă toate componentele electrice asociate sunt etanșate pentru a împiedica aprinderea în eventualitatea unor pierderi de agent frigorific. Consultați producătorul dacă aveți dubii.

Agentul frigorific recuperat trebuie să fie trimis înapoi la furnizorul de agent frigorific, în buteliile de recuperare corespunzătoare, și să trebuie fie însoțit de avizul de transport corespunzător. Nu amestecați agenții frigorifici în unitățile de recuperare și mai ales în butelii.

În cazul în care trebuie demontat compresorul, sau trebuie eliminat uleiul de compresor, asigurați-vă că uleiul a fost golit până la un nivel acceptabil, astfel încât agentul frigorific să nu rămână în ulei. Procesul de golire trebuie efectuat înainte de returnarea compresorului la furnizor. Pentru a accelera acest proces, trebuie utilizat doar sistemul electric de încălzire a carcasei compresorului. Când uleiul este golit dintr-un sistem, golirea trebuie efectuată în condiții de siguranță.

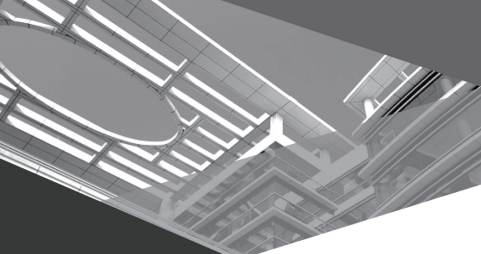

GREE ELECTRIC APPLIANCES, INC. OF ZHUHAI

Add: West Jinji Rd, Qianshan, Zhuhai, Guangdong, China, 519070

Tel: (+86-756) 8522218

Fax: (+86-756) 8669426

E-mail: global@cn.gree.com

Web: www.gree.com

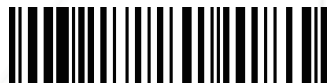

600005062912