



**Manual de service și vânzări**  
**Centrală murală pe gaz, de înaltă eficiență**

**Calenta Ace**

**15S - 15DS - 25S - 25DS - 28C - 35S - 35DS - 40C**

**Stimate client,**

Vă mulțumim foarte mult pentru achiziția acestui aparat.

Citiți cu atenție acest manual înainte de a utiliza produsul și păstrați-l într-o locație sigură pentru consultări ulterioare. Pentru a garanta o funcționare sigură și eficientă, vă recomandăm să efectuați service-ul produsului la intervale regulate. Organizația noastră de service și asistență clienți vă poate asista cu acest lucru.

Sperăm că vă veți utiliza fără probleme produsul pe o perioadă îndelungată.

## Cuprins

<b>1</b>	<b>Despre acest manual</b>	<b>5</b>
1.1	Informații generale	5
1.2	Simboluri utilizate	5
1.2.1	Simboluri utilizate în manual	5
<b>2</b>	<b>Descrierea produsului</b>	<b>6</b>
2.1	Descriere generală	6
2.2	Principiu de funcționare	6
2.2.1	Reglarea gazului/aerului	6
2.2.2	Arderea	6
2.2.3	Încălzirea și prepararea de apă caldă menajeră	6
2.2.4	Sistem de control	7
2.2.5	Controlul	7
2.2.6	Reglarea temperaturii apei	7
2.2.7	Dispozitiv de siguranță împotriva debitului insuficient de apă	7
2.2.8	Protecție maximă	8
2.2.9	Pompă de circulație	8
2.2.10	Debit de apă	9
2.2.11	Schemă succintă	9
<b>3</b>	<b>Înainte de instalare</b>	<b>13</b>
3.1	Scheme de racordare	13
3.1.1	Racordarea încălzirii prin pardoseală	13
3.1.2	Conectarea unui preparator de apă caldă cu instalație solară	13
3.1.3	Conectarea unui boiler încălzit indirect	14
3.1.4	Utilizarea ca boiler	14
3.1.5	Utilizarea cu funcție unică	14
<b>4</b>	<b>Instalarea</b>	<b>16</b>
4.1	Recomandări	16
4.2	Regulatorul	16
4.3	Conectarea unui PC/laptop și a instrumentelor de diagnosticare	17
4.4	Accesul la conectori	17
4.5	Opțiuni de conectare pentru placa electronică standard	17
4.5.1	Conectarea termostatului modulant	17
4.5.2	Conectarea termostatului de pornire/oprire	17
4.5.3	Protecția antiîngheț în combinație cu un termostat de pornire/oprire	18
4.5.4	Protecția antiîngheț în combinație cu o sondă exterioară	18
4.5.5	Racordarea unei sonde exterioare	18
4.5.6	Conectarea sondei/termostatului de boiler	19
4.5.7	Intrarea de blocare	20
4.5.8	Intrarea de eliberare	20
4.6	Acces la carcasa plăcii electronice	20
4.6.1	Opțiuni de racordare pentru placa electronică SCB-10	20
<b>5</b>	<b>Setări</b>	<b>21</b>
5.1	Lista parametrilor	21
5.1.1	Reglări ale unității de comandă	21
5.1.2	Descrierea setărilor - HMI S-control	28
5.2	Modificarea setărilor la nivel utilizator	28
5.2.1	Modificarea parametrilor de utilizator	28
5.2.2	Modificarea temperaturii de tur a încălzirii centrale	29
5.2.3	Modificarea temperaturii apei calde menajere	29
5.2.4	Oprirea încălzirii centrale	30
5.2.5	Oprire producere ACM	30
5.2.6	Setarea programului orar	31
5.2.7	Citire rapidă a presiunii apei și a temperaturii pe tur	32
5.3	Modificarea setărilor la nivel instalator	33
5.3.1	Schimbarea parametrilor instalatorului	33
5.3.2	Reglarea parametrilor avansați	34
5.3.3	Executarea funcției de detectare automată	35
5.3.4	Restabilirea la setările din fabrică	35
5.3.5	Umplere automată instalație	36
5.3.6	Mod coșar (sarcină maximă sau sarcină parțială forțată)	37

5.3.7	Resetarea mesajului de întreținere	38
5.3.8	Activarea meniului Mod manual	38
5.4	Reglarea sarcinii maxime pentru funcționarea în regim de ÎC	39
5.5	Lista valorilor măsurate	40
5.5.1	Contoare unitate de comandă	40
5.5.2	Semnale unitate de comandă	41
5.5.3	Stare și substare	42
5.6	Citirea valorilor măsurate	43
5.6.1	Citirea meniului Contor	43
5.6.2	Citirea valorilor curente	43
<b>6</b>	<b>Întreținere</b>	<b>45</b>
6.1	Instrucțiuni speciale privind întreținerea	45
6.1.1	Deschiderea centralei termice	45
6.1.2	Înlocuirea electrodului de ionizare/aprindere	45
6.1.3	Curățarea schimbătorului de căldură cu plăci	46
6.1.4	Curățarea cartușului filtrului de apă	48
6.1.5	Înlocuirea vanei cu trei căi	49
6.1.6	Înlocuirea supapei de sens	50
6.1.7	Montarea centralei termice	51
6.1.8	Înlocuirea plăcii electronice de comandă	51
6.1.9	Înlocuirea plăcii electronice CB-03	52
6.2	Completarea sistemului	52
<b>7</b>	<b>Depanare</b>	<b>53</b>
7.1	Coduri de eroare	53
7.1.1	Avertisment	53
7.1.2	Blocare	54
7.1.3	Blocarea	56
7.2	Memorie de erori	58
7.2.1	Citirea memoriei de erori	58
7.2.2	Ștergerea memoriei de erori	59
<b>8</b>	<b>Aruncare ca deșeu</b>	<b>61</b>
8.1	Eliminare și reciclare	61
<b>9</b>	<b>Piese de schimb</b>	<b>62</b>
9.1	Informații generale	62
<b>10</b>	<b>Anexă</b>	<b>63</b>
10.1	Conexiunile electrice opționale	63
10.1.1	Plăci de comandă cu circuite imprimate, opționale	63
10.1.2	Carcasă pentru plăci cu circuite imprimate	63

# 1 Despre acest manual

## 1.1 Informații generale

---

Acest manual este conceput pentru instalatorul unei centrale termice Calenta Ace.

**Notă**

Acest manual este disponibil și pe site-ul nostru de internet.

## 1.2 Simboluri utilizate

---

### 1.2.1 Simboluri utilizate în manual

---

Acest manual conține instrucțiuni speciale, marcate cu simboluri specifice. Vă rugăm să acordați atenție deosebită atunci când sunt utilizate aceste simboluri.

**Pericol**

Risc de situații periculoase care ar putea cauza accidentări personale grave.

**Avertisment**

Risc de situații periculoase care ar putea cauza accidentări personale minore.

**Precauție**

Risc de daune materiale.

**Notă**

De reținut: informații importante.

**Vezi**

Trimitere la alte manuale sau pagini ale acestui manual.

## 2 Descrierea produsului

### 2.1 Descriere generală

Centrala termică Calenta Ace este o centrală termică cu funcționare pe gaz, montată pe perete, cu următoarele caracteristici:

- Încălzire de înaltă eficiență
- Emisii reduse de noxe

Sunt disponibile următoarele tipuri de centrale termice:

Tip	Mod
Calenta Ace 15S Calenta Ace 25S Calenta Ace 35S	Doar încălzire
Calenta Ace 15DS Calenta Ace 25DS Calenta Ace 35DS	Doar încălzire (opțiune de producere a apei calde menajere folosind un aparat separat de apă caldă).
Calenta Ace 28C Calenta Ace 40C	Încălzire și producere apă caldă menajeră.

### 2.2 Principiu de funcționare

#### 2.2.1 Reglarea gazului/aerului

Cazanul este echipat cu o carcasă ce servește și drept cheson de aer. Ventilatorul aspiră aerul necesar pentru ardere. Gazul este injectat în tubul venturi și amestecat cu aerul de ardere. Viteza ventilatorului este controlată în funcție de setări, de cererea de încălzire și de temperaturile prevalente măsurate de către senzorii de temperatură. Controlul raportului gaz/aer asigură proporțiile corecte de gaz și aer. Aceasta permite obținerea unei arderi optime pe întreaga plajă de intrare termică. Amestecul de gaz/aer ajunge în arzător, unde este aprins de către electrodul de aprindere.

#### 2.2.2 Arderea

Arzătorul încălzește agentul termic care trece prin schimbătorul de căldură. Dacă temperatura gazelor de ardere este mai mică decât punctul de rouă (cca 55°C), vaporii de apă se vor condensa în schimbătorul de căldură. Căldura degajată în timpul procesului de condensare (așa-numita căldură latentă sau de condensare) este, de asemenea, transferată apei din instalația de încălzire centrală. Gazele de ardere răcite sunt eliminate prin conducta de evacuare a gazelor de ardere. Condensul este evacuat prin intermediul unui sifon.

#### 2.2.3 Încălzirea și prepararea de apă caldă menajeră

La centralele termice de încălzire și apă caldă menajeră, un schimbător integrat de căldură cu plăci încălzește apa menajeră. Vana cu trei căi determină dacă apa încălzită intră în instalația de încălzire centrală sau în schimbătorul de căldură cu plăci. Un senzor de robinet semnalizează deschiderea unui robinet de apă caldă. Senzorul trimite un semnal la unitatea de comandă, care asigură faptul că centrala termică produce apă caldă la robinet. În cazul în care centrala termică este în modul așteptare, vana cu trei căi este comutată la schimbătorul de căldură cu plăci. Pompa și centrala termică sunt apoi pornite. Dacă centrala termică este în modul de încălzire centrală, este comutată vana cu trei căi. Vana cu trei căi este pretensionată cu arc, dar consumă electricitate doar când comută la altă poziție.

Apa din instalația de încălzire centrală încălzește apa de la robinet în schimbătorul de căldură cu plăci. Dacă nu se utilizează apă caldă menajeră, centrala termică încălzește periodic schimbătorul de căldură dacă setarea de confort este activă. Particulele de calcar nu sunt lăsate să intre în schimbătorul de căldură cu plăci de un filtru de apă, care se curăță singur o dată la fiecare 76 de ore.

Centrala termică solo dublă dispune de un sistem de încălzire dublu. O vană cu trei căi stabilește dacă apa încălzită este trimisă în sistemul de încălzire centrală (circuitul primar) sau la o unitate de apă caldă instalată separat (circuitul secundar).

#### 2.2.4 Sistem de control

Centrala termică are un sistem inteligent de control care asigură o furnizare sigură a încălzirii. Acest lucru înseamnă că centrala termică poate reacționa în mod eficient la influențele negative ale mediului (cum ar fi debitul limitat de apă sau problemele legate de circulația aerului). În cazul apariției unor astfel de influențe, centrala termică nu va intra în modul de blocare ci, inițial, își va reduce puterea. În funcție de situație, acesta se poate opri temporar sau poate executa o oprire de control. Centrala termică va continua să furnizeze căldură cât timp situația nu prezintă pericole.

#### 2.2.5 Controlul

- **Control pornit/oprit**  
Puterea calorifică de intrare variază între valorile minimă și maximă, în funcție de temperatura pe tur setată la centrala termică. Puteți conecta centrala termică un termostat de pornire/oprire cu 2 fire sau un termostat alimentat de la unitate.
- **Control modulare**  
Intrarea termică variază între valorile minimă și maximă, în funcție de temperatura de tur determinată de regulatorul modulant. Puterea centralei termice poate fi modulată cu ajutorul unui regulator modulant adecvat.
- **Control analogic (0–10 V)**  
Intrarea termică variază între valorile minimă și maximă în funcție de tensiunea prezentă la intrarea analogică.



#### Notă

Controlul analogic este posibil numai în combinație cu placa electronică opțională IF-01.

#### 2.2.6 Reglarea temperaturii apei

Cazanul este echipat cu un regulator electronic de temperatură cu senzori de temperatură pentru tur și retur. Temperatura de tur poate fi reglată între 20°C și 90°C. Cazanul modulează temperatura la o valoare inferioară atunci când temperatura de tur setată este atinsă. Temperatura de oprire este temperatura de tur setată + 5°C.

#### 2.2.7 Dispozitiv de siguranță împotriva debitului insuficient de apă

Cazanul este echipat cu un dispozitiv de siguranță împotriva debitului insuficient de apă, care se bazează pe temperatura măsurată. Dispozitivul de siguranță trece prin următoarele trei etape:

- Cazanul nu va mai livra puterea maximă.
- Cazanul va modula înapoi la sarcină parțială.
- Cazanul trece în modul de blocare.

În condiții de debit insuficient ( $\Delta T \geq 50 \text{ }^\circ\text{C}$ ) sau la o creștere excesivă a temperaturii pe tur, cazanul intră în modul de blocare timp de zece minute. Atunci când nu există apă în cazan sau dacă pompa nu este pornită, sistemul se blochează (defecțiune).

## 2.2.8 Protecție maximă

Funcția de protecție la temperatură maximă blochează cazanul în cazul atingerii unei temperaturi excesive a apei ( $110^\circ\text{C}$ ).

## 2.2.9 Pompă de circulație

Pompa de circulație cu modulație, eficientă din punct de vedere energetic, este comandată de unitatea de comandă conform valorii  $\Delta T$ . Graficele indică echivalentul înălțimii totale dinamice de pompare la diferite niveluri de putere termică.



### Notă

Valoarea de referință pentru pompele de circulație eficiente este  $EEI \leq 0,20$ .

Fig.1 Calenta Ace 15S - 15DS - 25S - 25DS - 28C

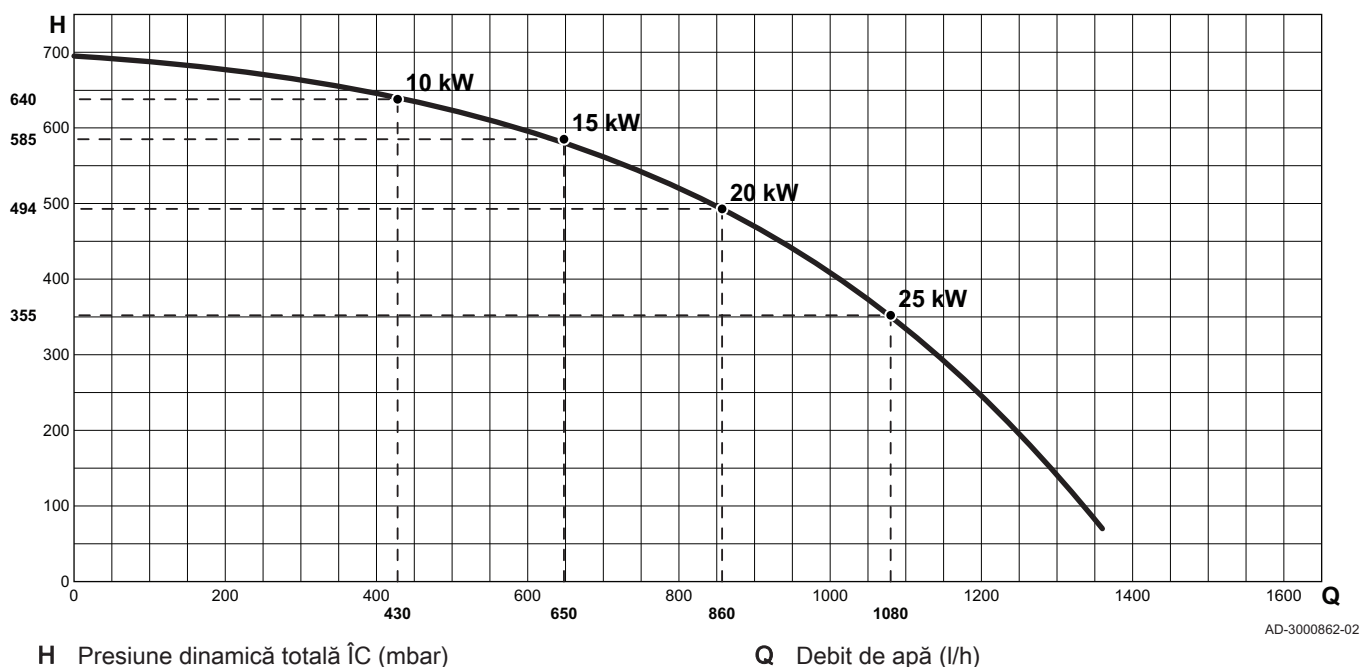
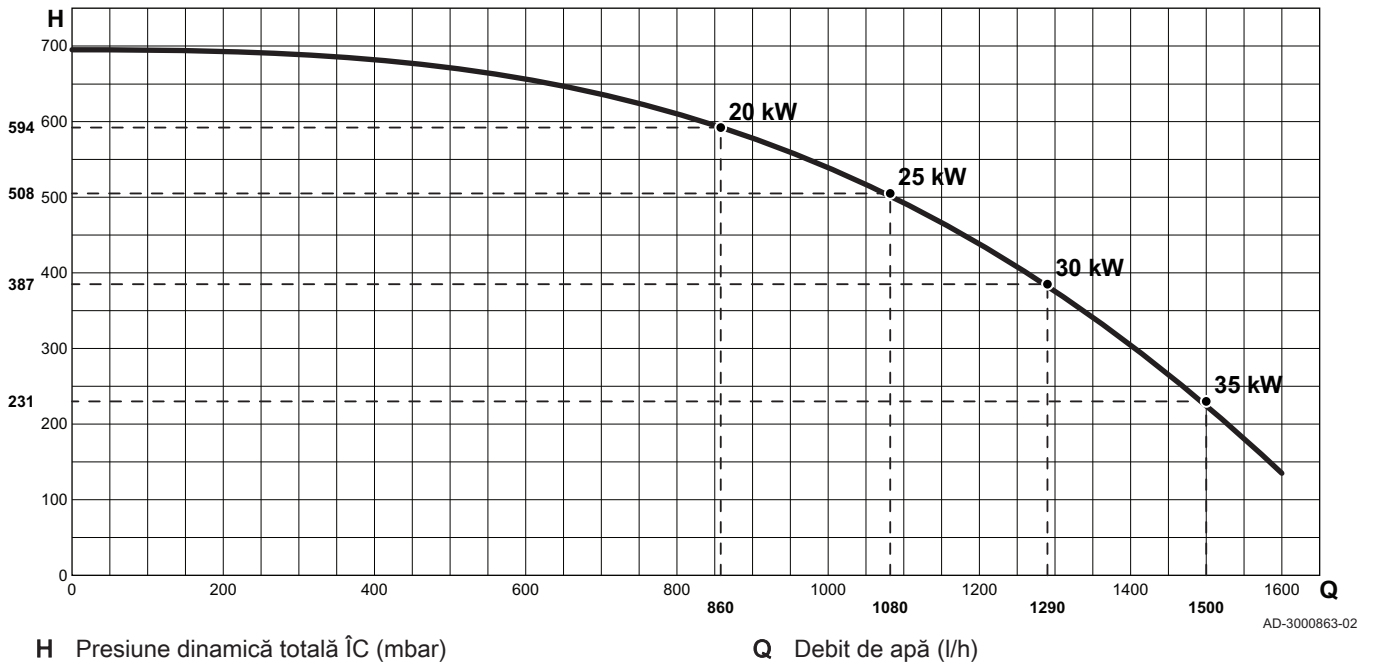




Fig.2 Calenta Ace 35S - 35DS - 40C

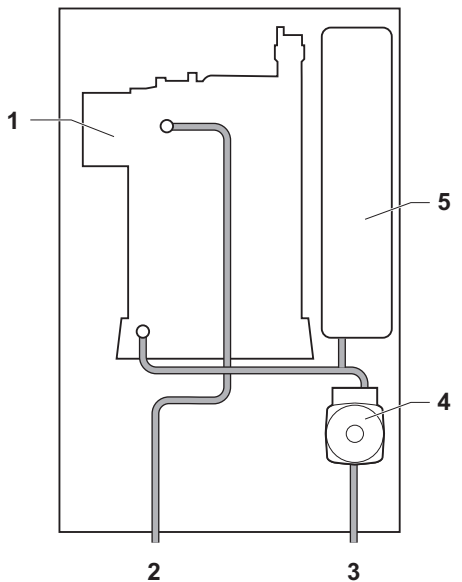


### 2.2.10 Debit de apă

Controlul modulant al centralei termice limitează diferența maximă de temperatură dintre tur și retur și rata maximă de creștere a temperaturii de tur. De asemenea, este instalat o sondă de temperatură a schimbătorului de căldură pentru a monitoriza debitul minim de apă. Prin urmare, centrala termică este practic neafectată în cazul unui debit scăzut de apă.

### 2.2.11 Schemă succintă

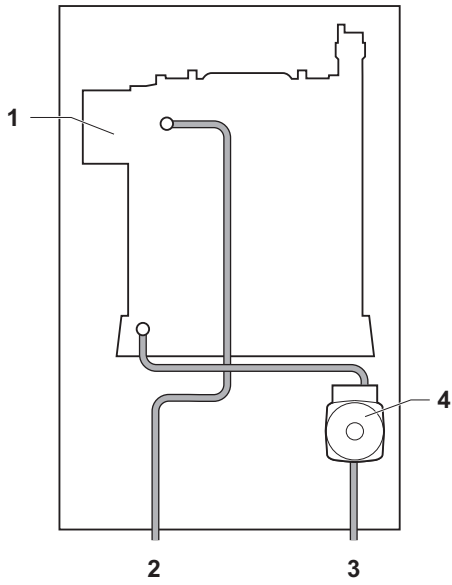
Fig.3 Calenta Ace 15S - 25S



AD-0001127-01

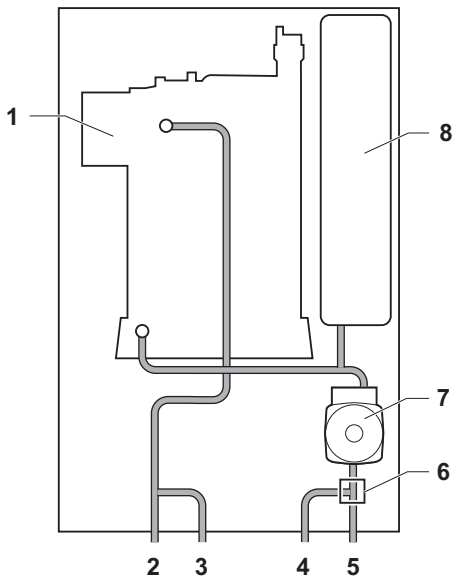
- 1 Schimbător de căldură (ÎC)
- 2 Tur încălzire
- 3 Retur încălzire
- 4 Pompă de circulare (ÎC)
- 5 Vas de expansiune

Fig.4 Calenta Ace 35S



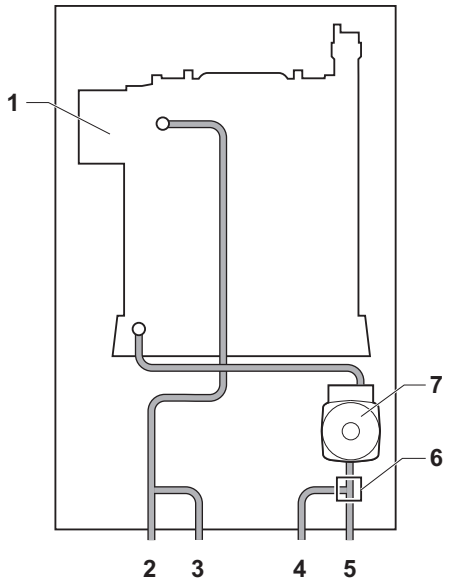
- 1 Schimbător de căldură (ÎC)
- 2 Tur încălzire
- 3 Retur încălzire
- 4 Pompă de circulare (ÎC)

Fig.5 Calenta Ace 15DS - 25DS



- 1 Schimbător de căldură (ÎC)
- 2 Debit circuit de încălzire (circuit principal)
- 3 Debit circuit de încălzire (circuit secundar)
- 4 Retur încălzire (circuit secundar)
- 5 Retur încălzire (circuit principal)
- 6 Vană cu trei căi
- 7 Pompă de circulație (încălzire centrală)
- 8 Vas de expansiune

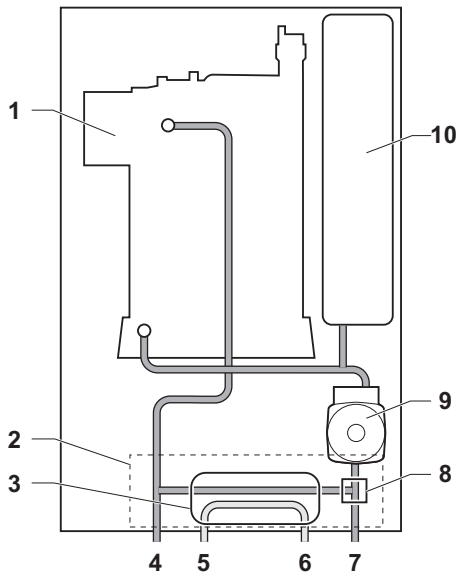
Fig.6 Calenta Ace 35DS



AD-3000830-01

- 1 Schimbător de căldură (ÎC)
- 2 Debit circuit de încălzire (circuit principal)
- 3 Debit circuit de încălzire (circuit secundar)
- 4 Retur încălzire (circuit secundar)
- 5 Retur încălzire (circuit principal)
- 6 Vană cu trei căi
- 7 Pompă de circulație (încălzire centrală)

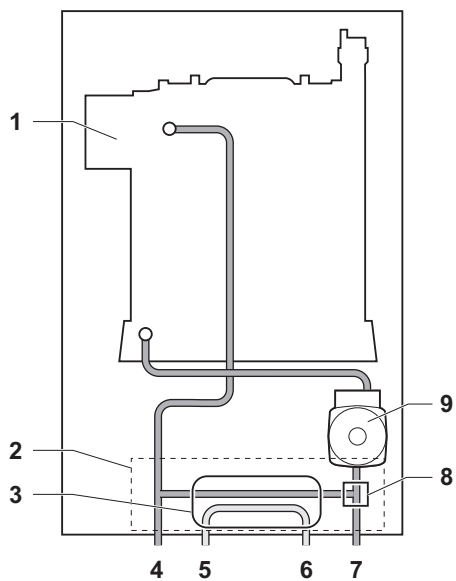
Fig.7 Calenta Ace 28C



AD-0000419-01

- 1 Schimbător de căldură (ÎC)
- 2 Bloc hidraulic
- 3 Schimbător de căldură cu plăci (ACM)
- 4 Turul circuitului de încălzire centrală
- 5 Ieșire apă caldă menajeră
- 6 Intrare apă rece menajeră
- 7 Returul circuitului de încălzire centrală
- 8 Vană cu trei căi
- 9 Pompă de circulație (încălzire centrală)
- 10 Vas de expansiune

Fig.8 Calenta Ace 40C



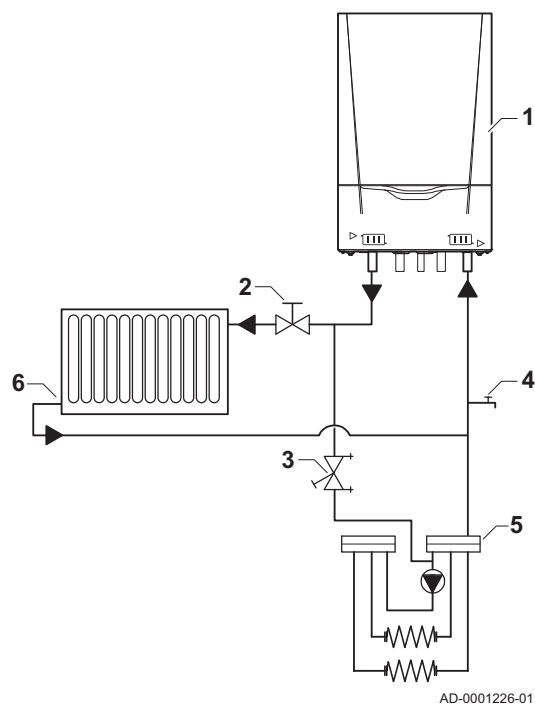
AD-3000828-01

- 1 Schimbător de căldură (ÎC)
- 2 Bloc hidraulic
- 3 Schimbător de căldură cu plăci (ACM)
- 4 Turul circuitului de încălzire centrală
- 5 Ieșire apă caldă menajeră
- 6 Intrare apă rece menajeră
- 7 Returul circuitului de încălzire centrală
- 8 Vană cu trei căi
- 9 Pompă de circulație (încălzire centrală)

## 3 Înainte de instalare

### 3.1 Scheme de racordare

Fig.9 Racordarea încălzirii prin pardoseală



#### 3.1.1 Racordarea încălzirii prin pardoseală

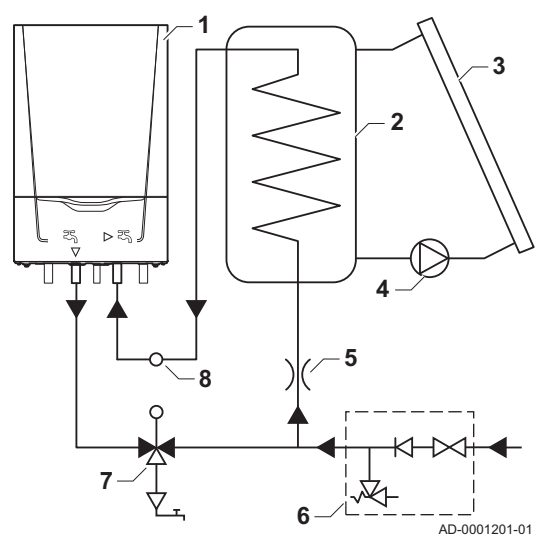
- 1 Centrală termică
- 2 Vană de închidere
- 3 Vană de reglaj
- 4 Vana golire/umplere
- 5 Încălzire prin pardoseală
- 6 Încălzire cu calorifere

Centrala termică poate fi racordată direct la un circuit de încălzire prin pardoseală. Reglați setările cazanului dacă este necesar atunci când îl conectați la instalația LTH.

Conductele din plastic de încălzire prin pardoseală trebuie să fie rezistente la difuzia oxigenului conform DIN 4726/4729. În cazul în care conductele din plastic nu corespund acestor standarde, instalați o separare hidraulică (schimbător de căldură cu plăci) între încălzirea prin pardoseală și sistemul de încălzire centrală.

#### 3.1.2 Conectarea unui preparator de apă caldă cu instalație solară

Fig.10 Conectarea unui preparator de apă caldă cu instalație solară folosind un sistem autonom de scurgere



- 1 Centrală termică
- 2 Încălzitor
- 3 Colector solar
- 4 Pompă
- 5 Limitator de debit
- 6 Grup de siguranță
- 7 Vană de amestec
- 8 Senzor rezervor de apă caldă solar

Cazanele cu funcție dublă pot asigura reîncălzirea în aval de rezervoarele solare de ACM. Pentru conectare este necesar un set de racorduri (disponibil ca accesoriu).



#### Vezi

Consultați documentația tehnică a preparatorului de apă caldă menajeră pentru detalii referitoare la racordarea hidraulică.

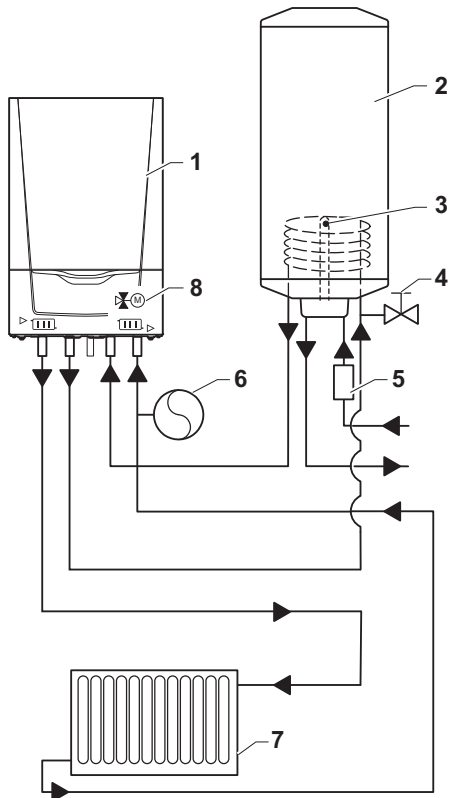
### 3.1.3 Conectarea unui boiler încălzit indirect



#### Precauție

Accesorii de siguranță obligatorii trebuie să montate în conformitate cu reglementările locale.

Fig.11 Conectarea boilerului cu o vană cu trei căi



AD-0001202-01

- 1 Centrală termică
- 2 Boiler încălzit indirect
- 3 Senzor boiler
- 4 Set ventilație boiler
- 5 Grup de siguranță
- 6 Vas de expansiune
- 7 Instalația de încălzire
- 8 Vană cu trei căi

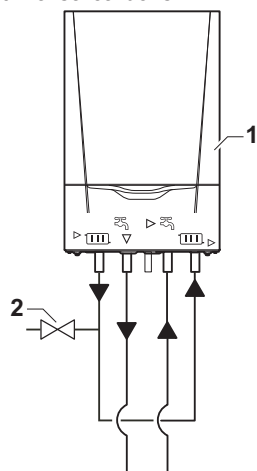


#### Notă

- Instalați un bloc de siguranță împotriva refluxului și suprapresiunii din circuitul de alimentare cu apă rece a boilerului.
- O sondă/Un termostat de boiler poate fi racordat/ă la placa electronică a centralei termice.

### 3.1.4 Utilizarea ca boiler

Fig.12 Utilizarea ca boiler



AD-0001227-01

- 1 Centrală termică
- 2 Vana golire/umplere

Centralele termice combinate pot fi utilizate, de asemenea, numai în modul ACM. Centrala termică poate funcționa astfel ca încălzitor de apă. Funcția de încălzire centrală trebuie să fie dezactivată.



#### Notă

Conectați racordul de tur al centralei termice la racordul de retur al acesteia.

### 3.1.5 Utilizarea cu funcție unică

Cazanele concepute pentru încălzire și producere de apă caldă menajeră pot funcționa, de asemenea, în modul doar încălzire. Funcția de încălzire a apei trebuie să fie dezactivată. Nu este necesar să racordați sau să astupați conductele de apă menajeră.

**Notă**

Sistemul automat de umplere al centralei termice (dacă există în dotare) nu va funcționa dacă conductele de ACM nu sunt racordate.

**Precauție**

În cazul utilizării cu funcție unică a unei centrale termice cu un circuit de încălzire secundar, conductele secundare ale sistemului de încălzire centrală trebuie să fie astupate cu obturatoarele furnizate.

**Pentru mai multe informații, a se vedea**

Oprire producere ACM, pagina 30

## 4 Instalarea

### 4.1 Recomandări



#### Avertisment

- Conexiunile electrice trebuie efectuate întotdeauna cu sursa de alimentare deconectată și numai de către electricieni calificați.
- Cazanul este în întregime precablat. Nu schimbați niciodată conexiunile interne ale panoului de control.
- Conectați întotdeauna cazanul la o instalație cu împământare corespunzătoare.

Realizați conexiunile electrice în conformitate cu:

- Prevederile normelor în vigoare.
- Indicațiile din schemele de cablare care însoțesc cazanul.
- Recomandările din acest manual.
- Separați cablurile sondei de cablurile de 230 V

### 4.2 Regulatorul

Tabelul conține valori importante de conectare pentru unitatea de comandă.

Tensiune de alimentare	230 V c.a./50Hz
Valoare siguranță principală F1 (230 V c.a.)	2,5 AT



#### Pericol de electrocutare

Următoarele componente ale centralei termice sunt conectate la sursa de alimentare de 230 V:

- Conexiune electrică a pompei de circulație
- Conexiune electrică la unitatea cu vană de gaz 230 VCA sau 230 RCA.
- Ventilator
- Conexiunea electrică a vanei cu trei căi
- Majoritatea elementelor din unitatea de comandă
- Transformator de aprindere
- Conectarea cablului de alimentare

Centrala termică are un cablu de alimentare cu trei fire (lungime cablu 1,5 m) și este adecvată pentru sursele de alimentare de 230 V c.a./50 Hz cu sistem tip fază/neutru/împământare. Centrala termică nu detectează faza. Cablul de alimentare electrică este racordat la conectorul **X01** în cutia de instrumente. În carcasa regulatorului veți găsi o siguranță de rezervă.

Există un port de service pentru un PC/laptop lângă tabloul de comandă de pe centrala termică.



#### Precauție

- Comandați întotdeauna un cablu de alimentare de schimb de la Remeha. Cablul de alimentare electrică poate fi înlocuit doar de către Remeha sau de către un instalator certificat de Remeha.
- Comutatorul centralei termice trebuie să fie întotdeauna accesibil.



#### Notă

Toate conexiunile externe pot fi făcute la placa electronică (de joasă tensiune) **CB-03**.

Centrala termică are mai multe opțiuni de control, protecție și reglare. Placa electronică de comandă standard poate fi suplimentată cu plăci electronice opționale.

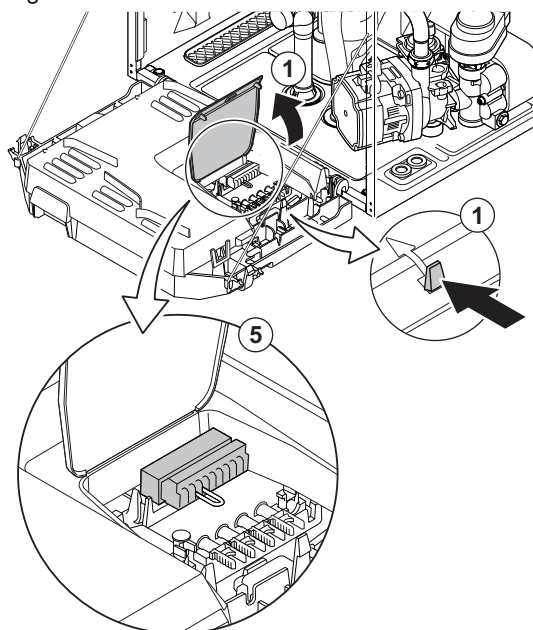


### 4.3 Conectarea unui PC/laptop și a instrumentelor de diagnosticare

Există un port de service pentru un PC/laptop/telefon inteligent/tabletă lângă tabloul de comandă de pe centrala termică. Utilizând aplicația Recom PC/Smart Service, puteți introduce, schimba și citi diverse setări ale cazanului.

### 4.4 Accesul la conectori

Fig.13 Accesul la conectori



AD-0001217-05

Cutia de instrumente conține placa de conexiune **CB-03** cu conectorul **X03**. Diferitele opțiuni pentru conexiunea termostatului și a regulatorului sunt detaliate în secțiunile următoare.

Accesul la conectori:

1. Deschideți cutia de instrumente desfăcând elementul de prindere cu clemă din lateral.
2. Introduceți cablurile regulatorului sau termostatului prin tubul sau tuburile rotunde din dreapta plăcii de bază a centralei termice.
3. Introduceți cablurile de conectare corespunzătoare în cutia de instrumente prin deschiderile prevăzute.
4. Desfaceți clemele de eliberare prin tragere și trageți cablul (cablurile) de dedesubt.
5. Racordați cablurile la bornele corespunzătoare de pe conector.
6. Apăsăți ferm clemele de eliberare prin tragere în poziție
7. Închideți cutia de instrumente.

### 4.5 Opțiuni de conectare pentru placa electronică standard

#### 4.5.1 Conectarea termostatului modulant

Cazanul este dotat în versiunea standard cu un racord **R-bus**. Un termostat modulant (**OpenTherm**) poate fi conectat fără a fi necesare modificări suplimentare. Cazanul este, de asemenea, adecvat pentru utilizarea **OpenTherm Smart Power**.

**Tm** Termostat de modulare

1. Termostatele de ambient trebuie instalate într-o cameră de referință.
2. Conectați cablul cu două fire al termostatului modulant (**Tm**) la bornele **R-Bus** ale conectorului. Nu contează care cablu este conectat la o clemă de cablu.



#### Notă

Dacă temperatura apei de la robinet poate fi reglată pe termostat, centrala termică va furniza această temperatură (cu valoarea reglată în centrala termică ca un maxim).

#### 4.5.2 Conectarea termostatului de pornire/oprire

Centrala termică este adecvată pentru racordarea unui termostat de ambianță pornit/oprit cu 2 fire.

Fig.14 Conectarea termostatului modulant



AD-3000968-02

Fig.15 Conectarea termostatului de pornire/oprire

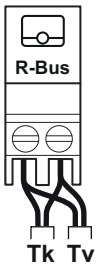


AD-3000969-02

**Tk** Termostat de pornire/oprire

1. Montați termostatul într-o cameră de referință.
2. Conectați cablul cu două fire al termostatului (**Tk**) la bornele **R-Bus** ale conectorului. Nu contează care cablu este conectat la o clemă de cablu.

Fig.16 Conectarea termostatului antiîngheț



AD-3000970-02

**Tk** Termostat de pornire/oprire**Tv** Termostat de îngheț

1. Amplasați un termostat de îngheț (**Tv**) într-o cameră expusă la îngheț (de exemplu un garaj).
2. Conectați termostatul de îngheț (**Tv**) în paralel cu un termostat de pornire/oprire (**Tk**) la bornele **R-Bus** ale conectorului.

**Avertisment**

Dacă este utilizat un termostat **OpenTherm**, un termostat antiîngheț nu poate fi conectat în paralel la bornele **R-Bus**. În astfel de cazuri, instalați protecția antiîngheț la sistemul de încălzire centrală în combinație cu o sondă exterioară.

**4.5.4 Protecția antiîngheț în combinație cu o sondă exterioară**

Sistemul de încălzire centrală poate fi, de asemenea, protejat împotriva înghețului prin utilizarea unei sonde exterioare. Robinetul de calorifer din camera expusă la îngheț trebuie să fie deschis.

**Notă**

Pentru cazanele cu o placă electronică SCB-10, sonda exterioară este conectată la placa electronică SCB-10.

1. Conectați fișa de la sonda exterioară la conectorul **Tout**.

Cu o sondă exterioară, protecția antiîngheț funcționează în modul următor:

- Dacă temperatura exterioară este mai mică de -10 °C: cererea de încălzire de la centrala termică și pompa încep să funcționeze.
- Dacă temperatura exterioară este mai mare de -10°C: nu există cerere de încălzire de la centrala termică.

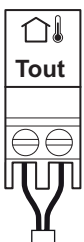
**Notă**

Pragul temperaturii exterioare pentru protecție antiîngheț poate fi schimbat cu ajutorul parametrului **AP080**.

**4.5.5 Racordarea unei sonde exterioare**

O sondă exterioară poate fi conectată la conectorul **Tout**. În cazul unui termostat de pornire/oprire, cazanul va controla temperatura conform valorii de referință a curbei de încălzire internă. Și un regulator **OpenTherm** poate utiliza această sondă exterioară. În acest caz, curba internă de încălzire necesară trebuie setată pe regulator.

Fig.17 Racordarea unei sonde exterioare



AD-3000973-02

**Notă**

Pentru cazanele cu o placă electronică SCB-10, sonda exterioară este conectată la placa electronică SCB-10.

Utilizați sondele menționate mai jos sau sonde cu caracteristici identice. Reglați parametrii **AP056** pentru a fi instalați la tipul de sondă exterioară.

- AF60 = NTC 470  $\Omega/25$  °C

1. Conectați fișa de la sonda exterioară la conectorul **Tout**.

Fig.18 Racordarea unei sonde exterioare



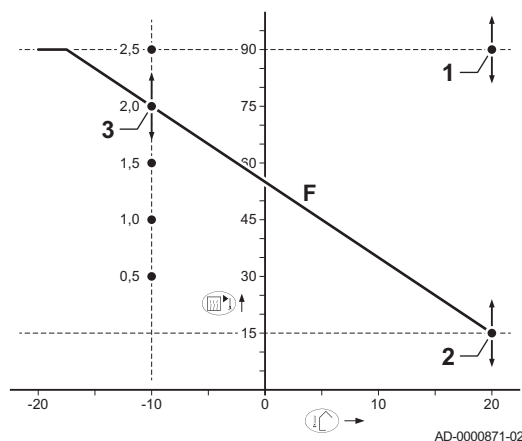
AD-3000973-02

Tab.1 Reglările curbei de încălzire

Punct inițial de confort al temperaturii curbei de încălzire a circuitului (°C) parametru CP210	Gradient de temperatură curbă de încălzire aferent zonei parametru CP230	Ta (°C) unde Tout = -10 °C
15	0,5	30
15	1,0	45
15	1,5	60
15	2,0 <sup>(1)</sup>	75
15	2,5	90
15	3,0	105 <sup>(2)</sup>

(1) Exemplu.  
(2) Temperatura pe tur este întreruptă la **Ta (max) = parametru CP010 (= 90 °C)**.

Fig.19 Curbă de încălzire internă



- 1 Punct de ref. temp. pe tur zonă, utilizat când zona este setată la un punct de ref. pe tur fix.

Parametru **CP010**

- 2 Punct inițial de confort al temperaturii curbei de încălzire a circuitului

Parametru **CP210**

- 3 Gradient de temperatură curbă de încălzire aferent zonei

Parametru **CP230**

**Tout** Temperatură exterioară

**Ta** Temperatură pe tur

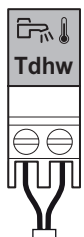
Setările parametrilor indicate mai sus pot fi utilizate pentru schimbarea curbei de încălzire internă.

#### 4.5.6 Conectarea sondei/termostatului de boiler

O sondă de boiler sau un termostat poate fi conectat la bornele **Tdhw** ale conectorului. Se pot utiliza numai sonde NTC 10 k $\Omega/25$  °C.

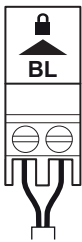
1. Racordați cablul cu două fire la bornele **Tdhw** ale conectorului.

Fig.20 Conectarea sondei/termostatului de boiler



AD-3000971-02

Fig.21 Intrarea de blocare



AD-3000972-02

#### 4.5.7 Intrarea de blocare

Cazanul dispune de o intrare de blocare. Un contact fără potențial poate fi conectat la bornele **BL** ale conectorului. Dacă contactul este deschis, cazanul se va bloca.

Modificați funcția intrării folosind parametrul **AP001**.



##### Precauție

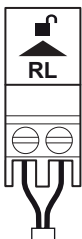
Adecvat doar la contactele libere de potențial.



##### Notă

Demontați mai întâi puntea dacă această intrare este utilizată.

Fig.22 Intrarea de eliberare



AD-3001303-01

#### 4.5.8 Intrarea de eliberare

Centrala termică dispune de o intrare de eliberare. Un contact fără potențial poate fi conectat la bornele **RL** ale conectorului.

- Dacă contactul este închis în timpul unei cereri de încălzire, cazanul se va bloca imediat.
- Dacă contactul este închis când nu există o cerere de căldură, cazanul se va bloca după un anumit timp de așteptare.

Modificați timpul de așteptare al intrării folosind parametrul **AP008**.

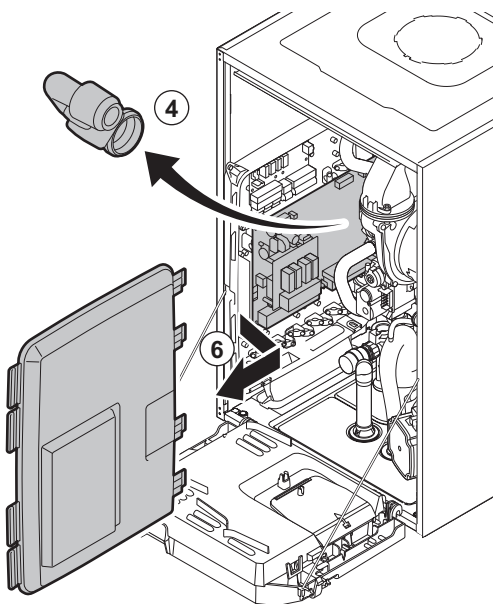


##### Precauție

Adecvat doar pentru contactele fără potențial.

### 4.6 Acces la carcasa plăcii electronice.

Fig.23 Acces la placa electronică.



AD-0001388-04

1. Desfiletați cele două șuruburi situate sub panoul din față cu un sfert de rotație.
2. Demontați panoul frontal.
3. Împingeți cutia de instrumente în față deschizând clemele de fixare situate pe părțile laterale.
4. Demontați amortizorul de zgomot de pe admisia de aer.
5. Declipsați cele 4 cleme din partea stângă a capacului carcasei plăcii electronice.
6. Răsuciți capacul spre dreapta și trageți-l înainte pentru a scoate capacul din centrala termică.
7. Conectați cablurile la bornele corespunzătoare de pe placa electronică **SCB-10**.
8. Poziționați balamalele superioare ale capacului în poziția corectă a carcasei plăcii electronice.
9. Apăsați toate balamalele capacului în poziție.
10. Închideți cele 4 cleme de pe partea stângă a capacului.
11. Montați amortizorul de zgomot pe admisia de aer.
12. Reasamblați panoul din față în ordine inversă.

#### 4.6.1 Opțiuni de racordare pentru placa electronică SCB-10

Posibilitățile de racordare a plăcii electronice **SCB-10** sunt descrise în manualul livrat împreună cu placa electronică.

## 5 Setări

### 5.1 Lista parametrilor

Codurile parametrilor conțin întotdeauna două litere și trei cifre. Literele vin de la:

<b>AP</b>	Parametri aferenți echipamentului
<b>CP</b>	Parametri aferenți zonei
<b>DP</b>	Parametri aferenți apei calde menajere
<b>GP</b>	Parametri aferenți motorului de încălzire cu funcționare pe gaz
<b>PP</b>	Parametri aferenți încălzirii centrale



#### Notă

Toate opțiunile posibile sunt indicate în intervalul de reglare. Afișajul cazanului indică numai setările relevante pentru echipament.



#### Pentru mai multe informații, a se vedea

Modificarea parametrilor de utilizator, pagina 28  
Schimbarea parametrilor instalatorului, pagina 33  
Reglarea parametrilor avansați, pagina 34

#### 5.1.1 Reglări ale unității de comandă

Toate tabelele arată setarea din fabrică pentru parametri.



#### Notă

Tabelele enumeră și parametrii care sunt valabili numai dacă cazanul este combinat cu alt echipament.

Tab.2 Navigare pentru nivelul Utilizator

Nivel	Cale meniu
Utilizator	> Submeniu <sup>(1)</sup>

(1) Consultați coloana „Submeniu” din următorul tabel pentru informații privind navigarea corectă. Parametrii sunt grupați pe funcționalități specifice.


Tab.3 Setări din fabrică la nivelul Utilizator

Cod	Descriere	Interval	Subme- niu	15S	15D S	25S	25D S	28C	35S	35D S	40C
AP016	Activarea sau dezactivarea prelucrării cererii de încălzire pentru încălzire centrală	0 - Oprit 1 - Activat	CU- GH08	1	1	1	1	1	1	1	1
AP017	Activarea sau dezactivarea prelucrării cererii de încălzire pentru apă caldă menajeră	0 = Oprit 1 = Activat	CU- GH08	1	1	1	1	1	1	1	1
AP073	Temperatură exterioară: limită superioară pentru încălzire	10 °C - 30 °C	CU- GH08	22	22	22	22	22	22	22	22
AP074	Încălzirea este oprită. Apa caldă este menținută. Forțare mod vară	0 = Oprit 1 = Activat	CU- GH08	0	0	0	0	0	0	0	0
CP010	Punct de ref. temp. pe tur zonă, utilizat când zona este setată la un punct de ref. pe tur fix.	0 °C - 90 °C	CIRCA	75	75	75	75	75	75	75	75
CP080	Punctul de referință pentru temperatura activității din zona camerei utilizatorului	5 °C - 30 °C	CIRCA	16	16	16	16	16	16	16	16

Cod	Descriere	Interval	Subme- niu	15S	15D S	25S	25D S	28C	35S	35D S	40C
CP081	Punctul de referință pentru temperatura activității din zona camerei utilizatorului	5 °C - 30 °C	CIRCA	20	20	20	20	20	20	20	20
CP082	Punctul de referință pentru temperatura activității din zona camerei utilizatorului	5 °C - 30 °C	CIRCA	6	6	6	6	6	6	6	6
CP083	Punctul de referință pentru temperatura activității din zona camerei utilizatorului	5 °C - 30 °C	CIRCA	21	21	21	21	21	21	21	21
CP084	Punctul de referință pentru temperatura activității din zona camerei utilizatorului	5 °C - 30 °C	CIRCA	22	22	22	22	22	22	22	22
CP085	Punctul de referință pentru temperatura activității din zona camerei utilizatorului	5 °C - 30 °C	CIRCA	20	20	20	20	20	20	20	20
CP200	Setarea manuală a punctului de referință al temperaturii camerei aferent zonei	5 °C - 30 °C	CIRCA	20	20	20	20	20	20	20	20
CP320	Mod de funcționare pe zonă	0 = Planificare 1 = Manual 2 = Anti-îngheț 3 = Temporar	CIRCA	1	1	1	1	1	1	1	1
CP510	Punct de referință cameră temporar pe zonă	5 °C - 30 °C	CIRCA	20	20	20	20	20	20	20	20
CP550	Modul Șemineu este activ	0 = Oprit 1 = Activat	CIRCA	0	0	0	0	0	0	0	0
CP660	Alegere pictogramă de afișare a acestei zone	0 = Niciunul 1 = Toate 2 = Dormitor 3 = Cameră de zi 4 = Birou 5 = Exterior 6 = Bucătărie 7 = Subsol 8 = Piscină 9 = DHW Tank 10 = Boiler electric ACM 11 = Boiler stratif ACM 12 = Rez intern cent term 13 = Program	CIRCA	3	3	3	3	3	3	3	3
DP060	Program selectat pentru ACM.	0 = Planificare 1 1 = Planificare 2 2 = Planificare 3 3 = Răcire	DHW	0	0	0	0	0	0	0	0
DP070	Punct de setare temperatură confort boiler apă caldă menajeră	40 °C - 65 °C	DHW	55	55	55	55	55	55	55	55
DP080	Punct de setare temperatură redusă de la boilerul de apă caldă menajeră	7 °C - 50 °C	DHW	15	15	15	15	15	15	15	15
DP190	Oră de oprire mod schimbare program		DHW	-	-	-	-	-	-	-	-

Cod	Descriere	Interval	Submeniu	15S	15D S	25S	25D S	28C	35S	35D S	40C
DP200	Setare funcționare curentă mod primar ACM	0 = Planificare 1 = Manual 2 = Anti-îngheț 3 = Temporar	DHW	0	0	0	0	0	0	0	0
DP337	Punct de setare temperatură mod vacanță de la boilerul de apă caldă menajeră	10 °C - 60 °C	DHW	10	10	10	10	10	10	10	10
DP357	Timp înainte de avertisment în zona de duș	0 Min - 180 Min	DHW	0	0	0	0	0	0	0	0
DP367	Acțiune când timpul s-a scurs în zona de duș	0 = Oprit 1 = Avertisment 2 = Reduceți pct set ACM	DHW	0	0	0	0	0	0	0	0
DP377	Punct de setare ACM redusă în timpul limitării dușului din zonă	20 °C - 65 °C	DHW	40	40	40	40	40	40	40	40

Tab.4 Navigare pentru nivelul Instalator

Nivel	Cale meniu
Instalator	 > Submeniu <sup>(1)</sup>
(1) Consultați coloana „Submeniu” din următorul tabel pentru informații privind navigarea corectă. Parametrii sunt grupați pe funcționalități specifice.	

Tab.5 Setări din fabrică la nivelul Instalator

Cod	Descriere	Interval	Submeniu	15S	15D S	25S	25D S	28C	35S	35D S	40C
AP001	Setare intrare blocare (1: Blocare totală, 2: Blocare parțială, 3: Blocare resetare utilizator)	1 = Blocare totală 2 = Blocare parțială 3 = Bloc reset utilizat 4 = Circ rezervă deschis 5 = Pompă căld deschisă 6 = PC și cir rez desc 7 = Tarif mare Tarif mic 8 = Numai PC fotovoltaic 9 = PC FV și circ rezer 10 = Rețea intelig pregăt 11 = Încălzire Răcire	CU-GH08	1	1	1	1	1	1	1	1
AP003	Timp de așteptare după comanda arzătorului pentru deschiderea clapetei de gaze arse	0 Sec - 255 Sec	CU-GH08	0	0	0	0	0	0	0	0
AP006	Aparatul va raporta o presiune joasă a apei sub această valoare	0 bar - 6 bar	CU-GH08	0,8	0,8	0,8	0,8	0,8	0,8	0,8	0,8
AP008	Aparatul va aștepta x sec (0=oprit) astfel încât contactul de elib să se închidă pt a porni arzător	0 Sec - 255 Sec	CU-GH08	0	0	0	0	0	0	0	0


Cod	Descriere	Interval	Subme- niu	15S	15D S	25S	25D S	28C	35S	35D S	40C
AP009	Ore de ardere înainte de semnalizarea unei notificări de revizie	0 Ore - 51000 Ore	CU- GH08	1500	1500	1500	1500	1500	1500	1500	1500
AP010	Tipul de revizie necesar bazat pe orele de funcționare și alimentare a arzătorului	0 = Niciunul 1 = Notif personalizată 2 = Notificare ABC	CU- GH08	2	2	2	2	2	2	2	2
AP011	Ore de alimentare pentru a înainta o notificare de revizie	0 Ore - 51000 Ore	CU- GH08	3500 0	3500 0	3500 0	3500 0	3500 0	3500 0	3500 0	3500 0
AP014	Setare pt a activ sau dezac caract de umplere automată. Poate fi setată la automat, manual sau oprit	0 = Dezactivat 1 = Manual 2 = Auto	CU- GH08	0	0	0	0	0	0	0	0
AP023	Timpul maxim cât durează procedura de umplere automată a instalației.	0 Min - 90 Min	CU- GH08	10	10	10	10	10	10	10	10
AP051	Timpul minim care este permis între două umpleri complete	0 Zile - 65535 Zile	CU- GH08	90	90	90	90	90	90	90	90
AP063	Punct de setare temperatură maximă pe tur pentru ardere la încălzire centrală	20 °C - 90 °C	CU- GH08	90	90	90	90	90	90	90	90
AP069	Timpul maxim cât poate dura umplerea completă	0 Min - 60 Min	CU- GH08	2	2	2	2	2	2	2	2
AP070	Presiunea apei de funcționare la care dispozitivul ar trebui să funcționeze	0 bar - 2,5 bar	CU- GH08	1,8	1,8	1,8	1,8	1,8	1,8	1,8	1,8
AP071	Timpul maxim de care este nevoie pentru a umple complet instalația	0 Sec - 3600 Sec	CU- GH08	840	840	840	840	840	840	840	840
AP079	Inerția clădirii utilizată pentru viteza de încălzire	0 - 15	CU- GH08	3	3	3	3	3	3	3	3
AP080	Temperatura exterioară sub care se activează protecția anti-îngheț	-60 °C - 25 °C	CU- GH08	-10	-10	-10	-10	-10	-10	-10	-10
AP091	Tipul de conexiune senzor exterior de utilizat	0 = Auto 1 = Senzor cu cablu 2 = Senzor fără cablu 3 = Internet măsurat 4 = Niciunul	CU- GH08	0	0	0	0	0	0	0	0
AP108	Activați funcția senzor exterior	0 = Auto 1 = Senzor cu cablu 2 = Senzor fără cablu 3 = Internet măsurat 4 = Niciunul	CU- GH08	0	0	0	0	0	0	0	0
CP000	Punct de setare temperatură pe tur maximă pe zonă	0 °C - 90 °C	CIRCA	75	75	75	75	75	75	75	75



Cod	Descriere	Interval	Subme- niu	15S	15D S	25S	25D S	28C	35S	35D S	40C
CP020	Funcționalitatea zonei	0 = Dezactivare 1 = Direct 2 = Circuit de amestec 3 = Piscină 4 = Temperatură ridicată 5 = Ventilconvector 6 = Rezervor ACM 7 = ACM în mod electric 8 = Program 9 = Proces Încălzire 10 = ACM stratificată 11 = Rezervor intern ACM 12 = Boiler comercial ACM 31 = FWS EXT ACM	CIRCA	1	1	1	1	1	1	1	1
CP060	Temperatură dorită în zona camerei în perioada de vacanță	5 °C - 20 °C	CIRCA	6	6	6	6	6	6	6	6
CP070	Limită max. de temp. cameră a circuitului în modul redus, care permite comutarea pe modul confort	5 °C - 30 °C	CIRCA	16	16	16	16	16	16	16	16
CP210	Punct inițial de confort al temperaturii curbei de încălzire a circuitului	15 °C - 90 °C	CIRCA	15	15	15	15	15	15	15	15
CP220	Punct inițial redus al temperaturii curbei de încălzire a circuitului	15 °C - 90 °C	CIRCA	15	15	15	15	15	15	15	15
CP230	Gradient de temperatură curbă de încălzire aferent zonei	0 - 4	CIRCA	1,5	1,5	1,5	1,5	1,5	1,5	1,5	1,5
CP340	Tip de mod de Noapte redus, oprirea sau menținerea încălzirii circuitului	0 = Oprește cerere încălz 1 = Contin cerere încălz	CIRCA	0	0	0	0	0	0	0	0
CP470	Setarea programului de uscare șapă aferent zonei	0 Zile - 30 Zile	CIRCA	0	0	0	0	0	0	0	0
CP480	Setarea temperaturii de pornire a programului de uscare șapă aferent zonei	20 °C - 50 °C	CIRCA	20	20	20	20	20	20	20	20
CP490	Setarea temperaturii de oprire a programului de uscare șapă aferent zonei	20 °C - 50 °C	CIRCA	20	20	20	20	20	20	20	20
CP570	Orarul zonei selectat de utilizator	0 = Planificare 1 1 = Planificare 2 2 = Planificare 3 3 = Răcire	CIRCA	0	0	0	0	0	0	0	0
CP730	Selectarea vitezei de încălzire a zonei	0 = Foarte încet 1 = Cel mai încet 2 = Mai încet 3 = Normal 4 = Mai repede 5 = Cel mai repede	CIRCA	3	3	3	3	3	3	3	3

Cod	Descriere	Interval	Submeniu	15S	15D S	25S	25D S	28C	35S	35D S	40C
CP740	Selectarea vitezei de răcire a zonei	0 = Cel mai încet 1 = Mai încet 2 = Normal 3 = Mai repede 4 = Cel mai repede	CIRCA	2	2	2	2	2	2	2	2
CP750	Timp maxim preîncălzire zonă	0 Min - 240 Min	CIRCA	90	90	90	90	90	90	90	90
CP780	Selectarea strategiei de comandă pentru zonă	0 = Automată 1 = Bazat pe temp cameră 2 = Bazat pe temp ext 3 = Baz temp ext și cam	CIRCA	0	0	0	0	0	0	0	0
DP007	Poziția vanei cu trei căi în timpul așteptării	0 = Poziție ÎC 1 = Poziție ACM	DHW	1	0	1	0	1	1	0	1
DP160	Punct de setare pt anti-legionella ACM	50 °C - 90 °C	DHW	65	65	65	65	65	65	65	65
DP170	Oră de pornire program vacanță		DHW	-	-	-	-	-	-	-	-
DP180	Oră de oprire program vacanță		DHW	-	-	-	-	-	-	-	-
GP017	Procentaj putere maximă în kilowați	0 kW - 80 kW	CU-GH08	32,3	24	32,3	32,3	32,3	32,3	40,3	32,3
GP050	Putere minimă în kilowați pentru calcularea RT2012	0 kW - 80 kW	CU-GH08	2,6	2,6	2,6	2,6	2,6	2,6	4,5	2,6
PP015	"Timp de post-funcționare pompă de încălzire centrală; 99 = Pompă non-stop."	0 Min - 99 Min	CU-GH08	1	1	1	1	1	1	1	1

Tab.6 Navigare pentru nivelul Instalator avansat

Nivel	Cale meniu
Instalator avansat	 > Submeniu <sup>(1)</sup> > ADV
(1) Consultați coloana „Submeniu” din următorul tabel pentru informații privind navigarea corectă. Parametrii sunt grupați pe funcționalități specifice.	

Tab.7 Setări din fabrică la nivelul Instalator avansat

Cod	Descriere	Interval	Submeniu	15S	15D S	25S	25D S	28C	35S	35D S	40C
AP002	Activ. funcție cerere încălzire manuală	0 = Oprit 1 = Cu punct de setare 2 = Control Text	CU-GH08	0	0	0	0	0	0	0	0
AP026	Punct de referință temperatură pe tur pentru cererea de încălzire manuală	10 °C - 90 °C	CU-GH08	40	40	40	40	40	40	40	40
AP056	Activare/dezactivare prezență senzor exterior	0 = Fără senzor exterior 1 = AF60 2 = QAC34	CU-GH08	1	1	1	1	1	1	1	1
AP102	Configurare pompă centr. term. ca pompă de zonă sau pompă de sistem (distrib. egaliz. pres. alim.)	0 = Nu 1 = Da	CU-GH08	0	0	0	0	0	0	0	0

Cod	Descriere	Interval	Subme- niu	15S	15D S	25S	25D S	28C	35S	35D S	40C
CP130	Alocarea senzorului exterior la zona ...	0 - 4	CIRCA	0	0	0	0	0	0	0	0
CP240	Reglarea influenței unității camerei din zonă	0 - 10	CIRCA	3	3	3	3	3	3	3	3
CP250	Calibrare unitate cameră pe zonă	-5 °C - 5 °C	CIRCA	0	0	0	0	0	0	0	0
CP670	Configurare împerechere unitate cameră pe zonă		CIRCA	-	-	-	-	-	-	-	-
CP770	Zona se află după un boiler tampon	0 = Nu 1 = Da	CIRCA	0	0	0	0	0	0	0	0
DP003	Viteză maximă a ventilatorului la apă caldă menajeră	1000 Rot/min - 7000 Rot/min	DHW	4500	4500	5600	5600	6200	6200	6200	6800
DP013	Temporizare după modul încălz centr când este pornită încărcarea modului confort apă caldă menajeră	0 Min - 255 Min	DHW	3	3	3	3	3	3	3	3
DP020	Timp de post-funcționare a pompei de ACM/vană cu 3 căi după producere ACM	0 Sec - 99 Sec	DHW	10	10	10	10	10	10	10	10
DP140	Tip sarcină ACM (0 : Combi, 1 : Solo)	0 = Combi 1 = Solo 2 = Cilindru stratif. 3 = Proces încălzire 4 = Extern	DHW	1	1	1	1	0	1	1	0
GP007	Turație maximă a ventilatorului în modul Încălzire centrală	1400 Rot/min - 7000 Rot/min	CU- GH08	4500	4500	5600	5600	4600	6200	6200	4400
GP008	Turație minimă a ventilatorului în modul Încălzire centrală + Apă caldă menajeră	1400 Rot/min - 4000 Rot/min	CU- GH08	1800	1800	1900	1900	1900	1950	1950	1950
GP009	Turație ventilator la pornire aparat	1000 Rot/min - 4000 Rot/min	CU- GH08	3700	3700	3000	3000	3000	4000	4000	4000
GP010	Pornit/Oprit verificare presostat de gaz	0 = Nu 1 = Da	CU- GH08	0	0	0	0	0	0	0	0
GP021	Reducere putere când delta temp. este mai mare decât acest prag	10 °C - 40 °C	CU- GH08	25	25	25	25	25	25	25	25
GP022	Factor T pentru a calcula temperatura medie pe tur	1 - 255	CU- GH08	36	36	36	36	36	36	36	36
PP014	Reducere modulație delta de temperatură pentru modulația pompei	0 °C - 40 °C	CU- GH08	5	5	5	5	5	5	5	5
PP016	Turație maximă pompă de încălzire centrală (%)	20 % - 100 %	CU- GH08	70	70	70	70	70	70	70	70
PP017	Încălzire centrală maximă la sarcină minimă ca procentaj din turația max. a pompei	0 % - 100 %	CU- GH08	30	30	30	30	30	30	30	30
PP018	Turație minimă pompă de încălzire centrală (%)	20 % - 100 %	CU- GH08	55	55	55	55	55	55	55	55
PP023	Histererezis pentru pornirea arzătorului în modul de încălzire	1 °C - 10 °C	CU- GH08	10	10	10	10	10	10	10	10

## 5.1.2 Descrierea setărilor - HMI S-control

Tab.8 Setări din fabrică -  > HMI

Cod	Descriere	Interval de reglare	Setare implicită
AP067	Setarea retro-iluminării	0 = Retro-iluminarea se stinge după 3 minute 1 = Retro-iluminarea rămâne aprinsă	0
AP082	Setarea orei de vară	0 = Comutare manuală la ora de vară/iarnă 1 = Comutare automată la ora de vară/iarnă	1
AP103	Setarea limbii	0 = Nicio limbă EN = Engleză FR = Franceză DE = Germană NL = Olandeză IT = Italiană ES = Spaniolă PL = Poloneză PT = Portugheză	0
AP104	Setarea contrastului	0 - 3	3
AP105	Setarea unităților	0 = bar / °C 1 = psi / °F	0

## 5.2 Modificarea setărilor la nivel utilizator

## 5.2.1 Modificarea parametrilor de utilizator

Parametrii din meniul Utilizator pot fi modificați de către utilizatorul final sau de către instalator.

**Notă**

Mai întâi, selectați un dispozitiv, o placă electronică de comandă sau o zonă pentru a vizualiza sau a modifica o setare.

**Precauție**

Modificarea setărilor din fabrică poate afecta funcționarea dispozitivului, a plăcii electronice de comandă sau a zonei.


1. Navigați la meniul Utilizator.
2. Apăsați tasta  pentru a deschide meniul.

Fig.24 Pasul 2

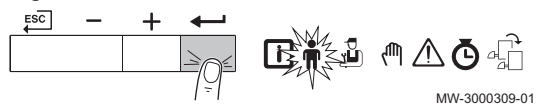


Fig.25 Pasul 3

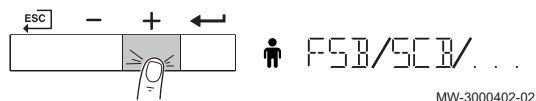


Fig.26 Pasul 4

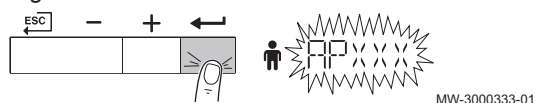
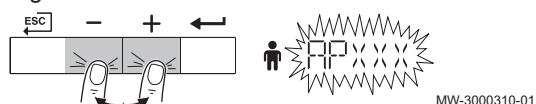


Fig.27 Pasul 5

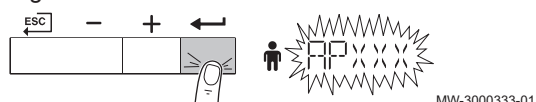


3. Continuați să apăsați tasta **+** până când este afișat(ă) dispozitivul necesar, placa electronică de comandă sau zona.

4. Apăsați tasta  pentru a confirma selecția.

5. Apăsați tasta **+** sau **-** până când parametrul necesar este afișat.

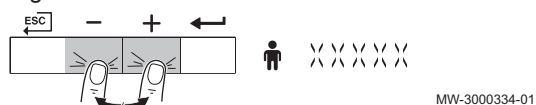
Fig.28 Pasul 6



MW-3000333-01

6. Apăsați tasta ← pentru a confirma selecția.

Fig.29 Pasul 7



MW-3000334-01

7. Apăsați tastele + sau - pentru a modifica valoarea.

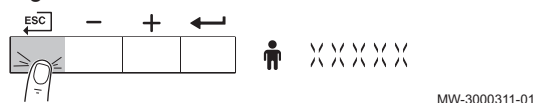
Fig.30 Pasul 8



MW-3000335-01

8. Apăsați tasta ← pentru a confirma valoarea.

Fig.31 Pasul 9



MW-3000311-01

9. Pentru a reveni la afișajul principal, apăsați de mai multe ori tasta ESC.

### 5.2.2 Modificarea temperaturii de tur a încălzirii centrale

Temperatura pe tur a încălzirii centrale poate fi mărită sau micșorată separat de cerința de încălzire.



#### Notă

Temperatura pe tur a încălzirii centrale poate fi reglată în acest fel numai dacă este utilizat un termostat de pornire/oprire.

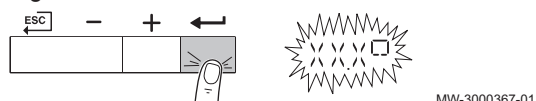
Fig.32 Pasul 1



MW-3000366-01

1. Apăsați tasta MODE pentru a selecta temperatura pe tur a încălzirii centrale.

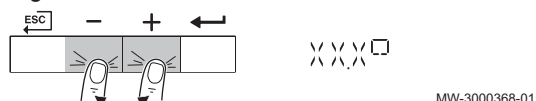
Fig.33 Pasul 2



MW-3000367-01

2. Apăsați tasta ← pentru a avea acces la temperatura pe tur a încălzirii centrale.

Fig.34 Pasul 3



MW-3000368-01

3. Apăsați tasta + sau - pentru temperatura pe tur a încălzirii centrale dorită.

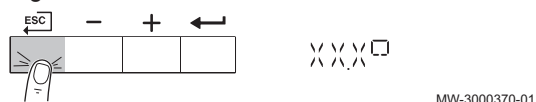
Fig.35 Pasul 4



MW-3000369-01

4. Apăsați tasta ← pentru a confirma valoarea.

Fig.36 Pasul 5



MW-3000370-01

5. Pentru a reveni la afișajul principal, apăsați tasta ESC.

### 5.2.3 Modificarea temperaturii apei calde menajere

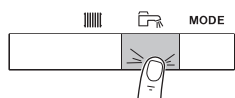
Temperatura apei calde menajere poate fi modificată după cum este necesar.



#### Notă

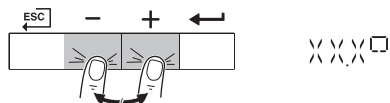
Temperatura apei calde menajere poate fi reglată în acest mod numai dacă este instalată o sondă de apă caldă menajeră.

Fig.37 Pasul 1



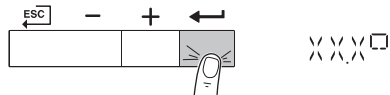
MW-3000371-01

Fig.38 Pasul 2



MW-3000368-01

Fig.39 Pasul 3



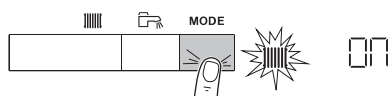
MW-3000369-01

1. Apăsați tasta  pentru a selecta temperatura apei calde menajere.

2. Apăsați tasta **+** sau **-** pentru temperatura dorită.

3. Apăsați tasta  pentru a confirma valoarea.

Fig.40 Pasul 1



MW-3000328-01

Fig.41 Pasul 2



MW-3000329-01

1. Apăsați timp de circa 2 secunde tasta **MODE**.


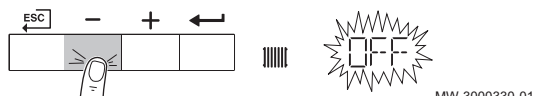
2. Apăsați tasta  pentru a confirma selecția pentru încălzirea centrală.

Fig.42 Pasul 3





MW-3000330-01

3. Apăsați tasta **-** pentru a modifica starea curentă a încălzirii centrale.

Fig.43 Pasul 4



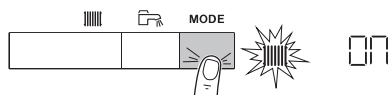
MW-3000331-01

4. Apăsați tasta  pentru a confirma starea modificată.  
⇒ Încălzirea a fost oprită. Apare afișajul principal, împreună cu simbolul .

**Notă**

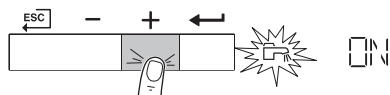
Funcția de protecție la îngheț continuă să ruleze.

Fig.44 Pasul 1



MW-3000328-01

Fig.45 Pasul 2



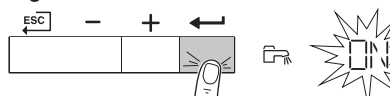
MW-3000398-01

**5.2.5 Oprire producere ACM**

1. Apăsați timp de circa 2 secunde tasta **MODE**.

2. Apăsați tasta **+** pentru a selecta producere ACM.

Fig.46 Pasul 3



MW-3000399-01

3. Apăsați tasta  pentru a confirma selecția producerii de ACM.

Fig.47 Pasul 4

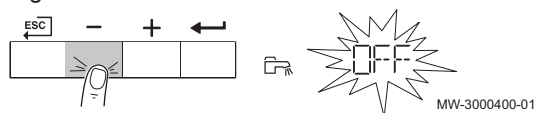
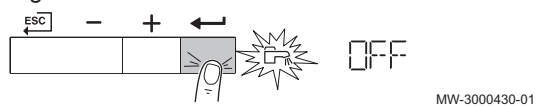


Fig.48 Pasul 5



4. Apăsați tasta pentru a modifica starea curentă a producerii de ACM.

5. Apăsați tasta pentru a confirma starea modificată.  
⇒ Producerea de ACM este oprită. Apare afișajul principal, împreună cu simbolul .

**i** **Notă**  
Funcția de protecție la îngheț continuă să ruleze.

## 5.2.6 Setarea programului orar

Dacă nu se utilizează un termostat cu programator orar, se poate utiliza programul orar al aparatului. Programul orar se poate utiliza pentru reducerea temperaturii de încălzire pe timp de noapte sau pe durata unei absențe pe timp de zi. Programul orar permite setarea unei ore de început, respectiv de sfârșit pentru reducerea temperaturii.

**i** **Notă**

- Activați programul orar folosind parametrul: **CP320**
- Programul orar poate fi setat pentru fiecare zonă (încălzire, apă caldă menajeră sau răcire).

1. Navigați la meniul Contor.
2. Apăsați tasta pentru a deschide meniul.

Fig.49 Pasul 2



Fig.50 Pasul 3

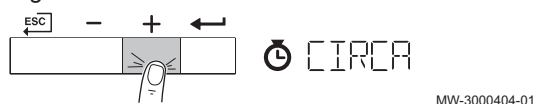


Fig.51 Pasul 4

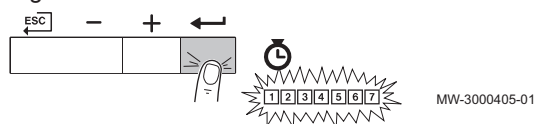
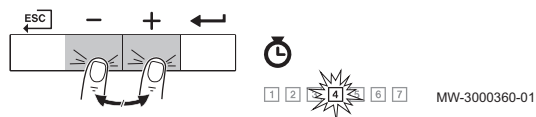


Fig.52 Pasul 5



3. Continuați să apăsați tasta până când este afișată zona dorită.  
⇒ Dacă există numai un grup de încălzire direct, singura opțiune care apare este CIRCA (circuit A).

4. Apăsați tasta pentru a confirma selecția.  
⇒ Pictogramele dedicate zilelor săptămânii sunt afișate intermitent simultan: **1 2 3 4 5 6 7**.

5. Selectați numărul dorit al zilei menținând apăsată tasta sau până când pictograma pentru ziua dorită se aprinde intermitent.

Tab.9 Numere de zi

Ziua selectată	Descriere
<b>1 2 3 4 5 6 7</b>	Fiecare zi a săptămânii
<b>1</b>	Luni
<b>2</b>	Marți
<b>3</b>	Miercuri
<b>4</b>	Joi
<b>5</b>	Vineri
<b>6</b>	Sâmbătă
<b>7</b>	Duminică

Fig.53 Pasul 6

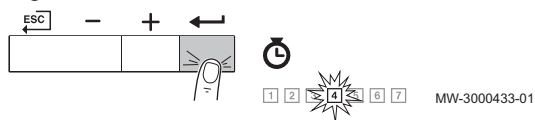


Fig.54 Pasul 7



Fig.55 Pasul 8

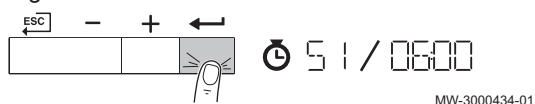


Fig.56 Pasul 9

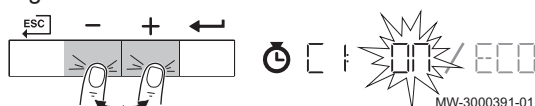
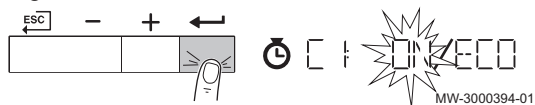


Fig.57 Pasul 10



6. Apăsați tasta pentru a confirma selecția.

7. Setati ora de pornire **S1** apăsând tasta **+** sau **-**.  
Tab.10 Opțiuni

Abreviere	Descriere
<b>END</b>	Sfârșitul programării
<b>S</b>	Ora de comutare sau indicația sfârșitului zilei (max. 6 ore de comutare)
<b>C</b>	Setarea temperaturii (reducere pe timp de noapte sau temperatură de confort)

8. Apăsați tasta pentru a confirma selecția.

9. Selectați starea **C1** corespunzătoare orei de comutare **S1** apăsând tasta **+** sau **-**.

Tab.11 Stările de la **C1** până la **C6** pentru perioadele de la **S1** până la **S6**

C1 - C6	Descriere
<b>ON</b>	Temperatură de confort
<b>ECO</b>	Temperatură mai scăzută pe timp de noapte

10. Apăsați tasta pentru a confirma selecția.

11. Repetați pașii pentru a defini orele de comutare (**S1** până la **S6**) și stările corespunzătoare (**C1** până la **C6**).

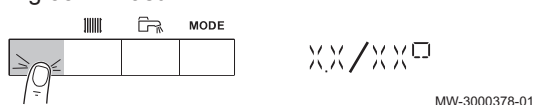
12. Pentru a reveni la afișajul principal, apăsați de mai multe ori tasta .

Tab.12 Exemplu

Timpi	[1] Luni	[2] Marți	[3] Miercuri	[4] Joi	[5] Vineri	[6] Sâmbătă	[7] Duminică
06:00	<b>S1</b>	<b>S1</b>	<b>S1</b>	<b>S1</b>	<b>S1</b>	<b>S1</b>	<b>S1</b>
08:00	<b>C1 = ON</b>	<b>C1 = ON</b>	<b>C1 = ON</b>	<b>C1 = ON</b>	<b>C1 = ECO</b>	<b>C1 = ECO</b>	<b>C1 = ON</b>
10:00	<b>S2</b>	<b>S2</b>	<b>S2</b>			<b>S2</b>	
12:00	<b>C2 = ECO</b>	<b>C2 = ECO</b>	<b>C2 = ECO</b>			<b>C2 = ON</b>	<b>S2</b>
14:00		<b>S3</b>	<b>S3</b>	<b>S2</b>		<b>S3</b>	<b>C2 = ECO</b>
16:00		<b>C3 = ON</b>	<b>C3 = ON</b>	<b>C2 = ECO</b>	<b>S2</b>	<b>C3 = ECO</b>	
18:00	<b>S3</b>		<b>S4</b>	<b>S3</b>	<b>C2 = ON</b>	<b>S4</b>	
20:00	<b>C3 = ON</b>	<b>S4</b>	<b>C4 = ECO</b>	<b>C3 = ON</b>		<b>C4 = ON</b>	
22:00	<b>S4</b>	<b>C4 = ECO</b>		<b>S4</b>		<b>S5</b>	
23:50	<b>C4 = ECO</b>			<b>C4 = ECO</b>		<b>C5 = ECO</b>	

### 5.2.7 Citire rapidă a presiunii apei și a temperaturii pe tur

Fig.58 Pasul 1



1. Apăsați tasta din stânga pentru a afișa presiunea apei și temperatura pe tur curente.

⇒ Presiunea apei și temperatura pe tur apar pe ecran.

2. Apăsați tasta pentru a afișa ora curentă.



#### Notă

În cazul în care nicio tastă nu este apăsată timp de trei minute, apare ecranul de standby care arată ora curentă.



## 5.3 Modificarea setărilor la nivel instalator

### 5.3.1 Schimbarea parametrilor instalatorului

Parametrii meniului Instalator trebuie modificați numai de către un profesionist calificat. Pentru modificarea unor parametri, trebuie introdus codul **0012**.



#### Notă

Mai întâi, selectați un dispozitiv, o placă electronică de comandă sau o zonă pentru a vizualiza sau a modifica o setare.



#### Precauție

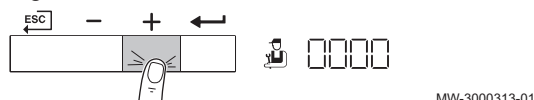
Modificarea setărilor din fabrică poate afecta funcționarea dispozitivului, a plăcii electronice de comandă sau a zonei.

Fig.59 Pasul 2



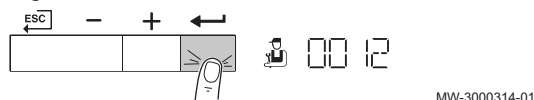
MW-3000312-01

Fig.60 Pasul 3



MW-3000313-01

Fig.61 Pasul 4



MW-3000314-01

Fig.62 Pasul 5



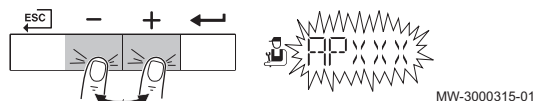
MW-3000406-02

Fig.63 Pasul 6



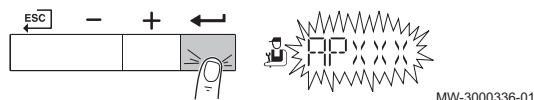
MW-3000407-01

Fig.64 Pasul 7



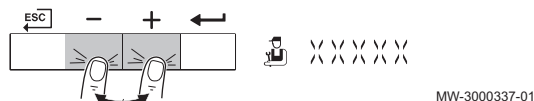
MW-3000315-01

Fig.65 Pasul 8



MW-3000336-01

Fig.66 Pasul 9



MW-3000337-01

Fig.67 Pasul 10



MW-3000338-01

1. Navigați la meniul Instalator.
2. Apăsați tasta ← pentru a deschide meniul.

3. Continuați să apăsați pe tasta + până la afișarea codului **0012**.

4. Apăsați tasta ← pentru a confirma deschiderea meniului.

5. Continuați să apăsați tasta + până când este afișat(ă) dispozitivul necesar, placa electronică de comandă sau zona.

6. Apăsați tasta ← pentru a confirma selecția.

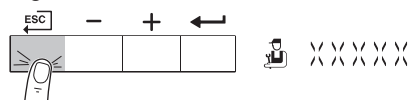
7. Apăsați tasta + sau - până când parametrul necesar este afișat.

8. Apăsați tasta ← pentru a confirma selecția.

9. Apăsați tastele + sau - pentru a modifica valoarea.

10. Apăsați tasta ← pentru a confirma valoarea.

Fig.68 Pasul 11



MW-3000316-01

11. Pentru a reveni la afișajul principal, apăsați de mai multe ori tasta



### 5.3.2 Reglarea parametrilor avansați

Parametrii avansați la nivelul instalator pot fi modificați numai de către un profesionist calificat. Pentru modificarea unor parametri, trebuie introdus codul **0012**.



#### Notă

Mai întâi, selectați un dispozitiv, o placă electronică de comandă sau o zonă pentru a vizualiza sau a modifica o setare.



#### Precauție

Modificarea setărilor din fabrică poate afecta funcționarea dispozitivului, a plăcii electronice de comandă sau a zonei.

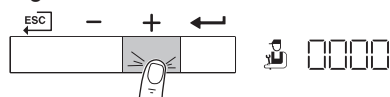
1. Navigați la meniul Instalator.
2. Apăsați tasta ← pentru a deschide meniul.

Fig.69 Pasul 2



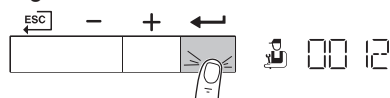
MW-3000312-01

Fig.70 Pasul 3



MW-3000313-01

Fig.71 Pasul 4



MW-3000314-01

3. Mențineți apăsată tasta + până la afișarea codului **0012**.

4. Apăsați tasta ← pentru a confirma deschiderea meniului.

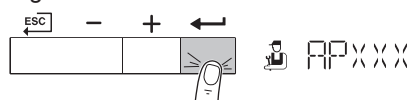
Fig.72 Pasul 5



MW-3000406-02

5. Continuați să apăsați tasta + până când este afișat(ă) dispozitivul necesar, placa electronică de comandă sau zona.

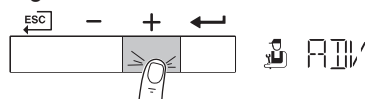
Fig.73 Pasul 6



MW-3000407-01

6. Apăsați tasta ← pentru a confirma selecția.

Fig.74 Pasul 7



MW-3000408-01

7. Continuați să apăsați tasta + până la afișarea **FDV**.

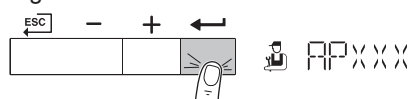


#### Notă

Textul **FDV** poate apărea numai dacă sunt disponibili parametri avansați pentru aparat, placa electronică de comandă sau zonă.

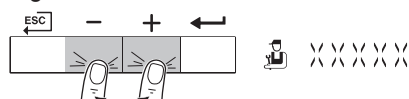
8. Apăsați tasta ← pentru a confirma selecția.

Fig.75 Pasul 8



MW-3000407-01

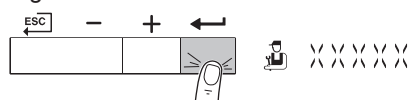
Fig.76 Pasul 9



MW-3000337-01

9. Apăsați tastele + sau - pentru a modifica valoarea.

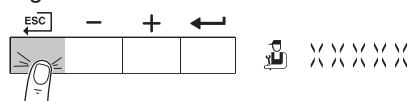
Fig.77 Pasul 10



MW-3000338-01

10. Apăsați tasta pentru a confirma valoarea.

Fig.78 Pasul 11



MW-3000316-01

11. Pentru a reveni la afișajul principal, apăsați de mai multe ori tasta .

### 5.3.3 Executarea funcției de detectare automată

Efectuați o detectare automată după demontarea sau înlocuirea unei plăci (opționale) cu circuite imprimate de comandă.

1. Navigați la meniul Instalator.
2. Apăsați tasta pentru a deschide meniul.

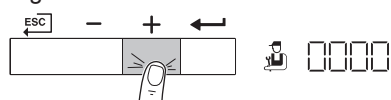
Fig.79 Pasul 2



MW-3000312-01

3. Mențineți apăsată tasta până la afișarea codului .

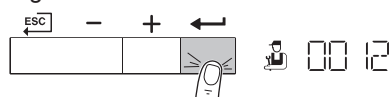
Fig.80 Pasul 3



MW-3000313-01

4. Apăsați tasta pentru a confirma deschiderea meniului.

Fig.81 Pasul 4



MW-3000314-01

5. Mențineți apăsată tasta până când este afișat dispozitivul.

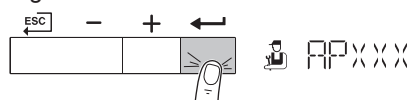
Fig.82 Pasul 5



MW-3000406-02

6. Apăsați tasta pentru a confirma selecția.

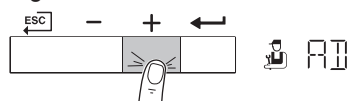
Fig.83 Pasul 6



MW-3000407-01

7. Apăsați în continuare pe tasta până la afișarea .

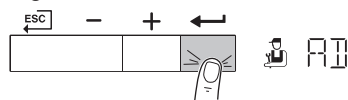
Fig.84 Pasul 7



MW-3000412-01

8. Apăsați tasta pentru a efectua detectarea automată.
9. După un timp, afișajul principal este afișat; detectarea automată este terminată.

Fig.85 Pasul 8



MW-3000413-01

### 5.3.4 Restabilirea la setările din fabrică

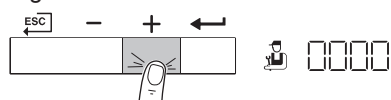
1. Navigați la meniul Instalator.
2. Apăsați tasta pentru a deschide meniul.

Fig.86 Pasul 2



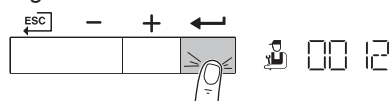
MW-3000312-01

Fig.87 Pasul 3



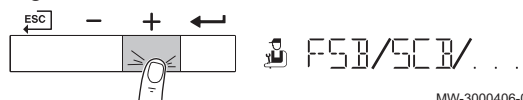
MW-3000313-01

Fig.88 Pasul 4



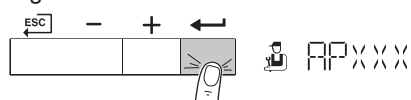
MW-3000314-01

Fig.89 Pasul 5



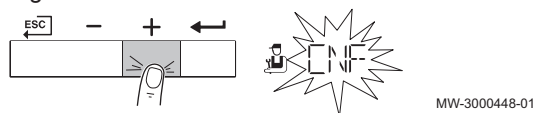
MW-3000406-02

Fig.90 Pasul 6



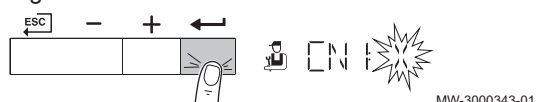
MW-3000407-01

Fig.91 Pasul 7



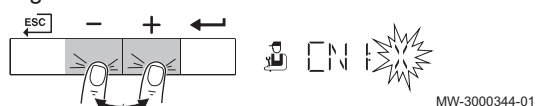
MW-3000448-01

Fig.92 Pasul 6



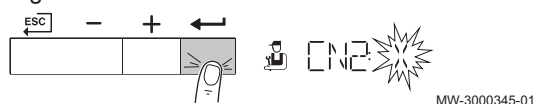
MW-3000343-01

Fig.93 Pasul 7



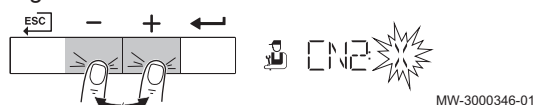
MW-3000344-01

Fig.94 Pasul 8



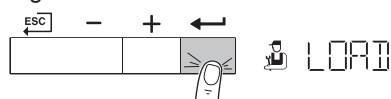
MW-3000345-01

Fig.95 Pasul 9



MW-3000346-01

Fig.96 Pasul 10



MW-3000347-01

3. Mențineți apăsată tasta **+** până la afișarea codului **00 12**.

4. Apăsați tasta **←** pentru a confirma deschiderea meniului.

5. Continuați să apăsați tasta **+** până când sunt afișate dispozitivul sau placa electronică dorite.

6. Apăsați tasta **←** pentru a confirma selecția.

7. Continuați să apăsați tasta **+** până la afișarea **CNF**.

8. Apăsați tasta **←** pentru a deschide prima setare din fabrică **CNF 1**.

9. Apăsați pe tastele **+** sau **-** pentru a modifica valoarea.

**Vezi**

Plăcuța cu date de identificare pentru valoarea **CNF 1**.

10. Apăsați tasta **←** pentru a confirma valoarea.

11. Apăsați pe tastele **+** sau **-** pentru a modifica valoarea.

**Vezi**

Plăcuța cu date de identificare pentru valoarea **CNF 2**.

12. Apăsați tasta **←** pentru a confirma valoarea.

⇒ Reglajele din fabrică sunt resetate. Pe ecran sunt afișate diferite informații și se va reveni la afișajul principal după 3 minute.

### 5.3.5 Umplere automată instalație

În cazul în care un dispozitiv este inclus într-o instalație și este echipat cu un sistem automat de reumplere, poate fi utilizată funcția de auto-umplere (**AF**).

**Precauție**

Dispozitivul de reumplere automată trebuie să fie activat prin reglarea parametrului AP014.

1. Navigați la meniul Instalator.

Fig.97 Pasul 2



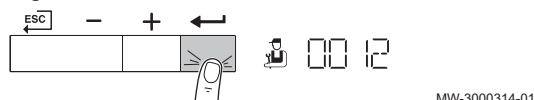
MW-3000312-01

Fig.98 Pasul 3



MW-3000313-01

Fig.99 Pasul 4



MW-3000314-01

Fig.100 Pasul 5



MW-3000406-02

Fig.101 Pasul 6



MW-3000407-01

Fig.102 Pasul 7



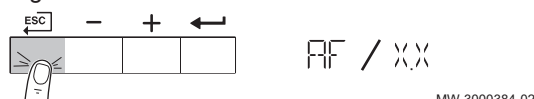
MW-3000416-01

Fig.103 Pasul 8



MW-3000417-01

Fig.104 Pasul 9



MW-3000384-02

2. Apăsați tasta ← pentru a deschide meniul.

3. Mențineți apăsată tasta + până la afișarea codului 0012.

4. Apăsați tasta ← pentru a confirma deschiderea meniului.

5. Continuați să apăsați tasta + până când unitatea de comandă centrală (---XXXXXCUL) este afișată.

6. Apăsați tasta ← pentru a confirma selecția.

7. Apăsați tasta + de mai multe ori până când afișajul indică AF.

**i Notă**  
Posibil ca mesajul AF să apară, de asemenea, atunci când dispozitivul este pornit; în astfel de cazuri, urmați instrucțiunile de la acest pas înainte.

8. Apăsați tasta ← pentru a porni reumplerea automată.

⇒ În timpul umplerii automate, presiunea curentă a apei și mesajul AF alternează pe afișaj. În cazul în care sistemul automat de umplere a atins presiunea apei setată, afișajul principal apare și procesul automat de umplere este terminat.

9. Apăsați tasta ESC o dată pentru a întrerupe (temporar) umplerea automată sau de două ori pentru a anula umplerea automată și de a reveni la afișajul principal.

### 5.3.6 Mod coșar (sarcină maximă sau sarcină parțială forțată)

1. Apăsați simultan cele două taste din partea stângă pentru a selecta modul coșar.

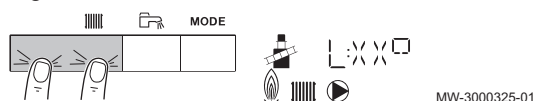
⇒ Dispozitivul funcționează acum la sarcină parțială. Așteptați până când pe afișaj apare L:XXX.

2. Apăsați de două ori tasta +.

⇒ Dispozitivul funcționează acum la sarcină maximă. Așteptați până când pe afișaj apare H:XXX.

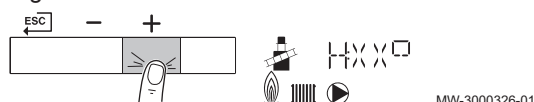
3. Pentru a reveni la afișajul principal, apăsați tasta ←ESC.

Fig.105 Pasul 1



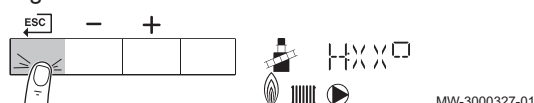
MW-3000325-01

Fig.106 Pasul 2



MW-3000326-01

Fig.107 Pasul 3



MW-3000327-01

Fig.108 Pasul 2



Fig.109 Pasul 3

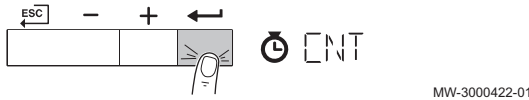


Fig.110 Pasul 4



Fig.111 Pasul 5



Fig.112 Pasul 6

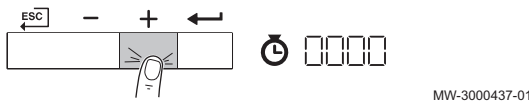


Fig.113 Pasul 7

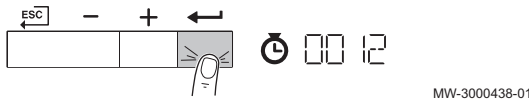


Fig.114 Pasul 8

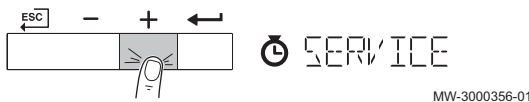


Fig.115 Pasul 9



Fig.116 Pasul 10



Fig.117 Pasul 2



### 5.3.7 Resetarea mesajului de întreținere

Resetați mesajul de întreținere după ce operația declarată de întreținere a fost efectuată.

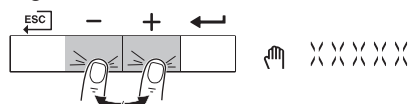
1. Navigați la meniul Contor.
2. Apăsați tasta ← pentru a deschide meniul.
3. Apăsați tasta ← pentru a confirma selecția.
4. Continuați să apăsați tasta + până când este afișat(ă) dispozitivul necesar, placa electronică de comandă sau zona.
5. Apăsați tasta ← pentru a confirma selecția.  
⇒ Este afișat `CLRE`.
6. Mențineți apăsată tasta + până la afișarea codului `0012`.
7. Pentru confirmare, apăsați pe tasta ←.
8. Continuați să apăsați tasta + până la afișarea `SERVICE`.
9. Apăsați tasta ← pentru a avea acces la mesajul de întreținere.
10. Continuați să apăsați tasta + până la afișarea `CLR`.
11. Apăsați tasta ← pentru a reseta mesajul de întreținere.
12. Pentru a reveni la afișajul principal, apăsați de mai multe ori tasta `ESC`.

### 5.3.8 Activarea meniului Mod manual

În unele cazuri, poate fi necesar să setați dispozitivul în modul manual, de exemplu atunci când regulatorul nu a fost încă conectat.

1. Navigați la modul meniului Manual.
2. Apăsați tasta ← pentru a deschide meniul.

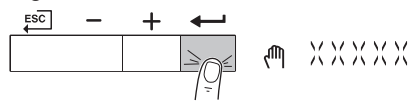
Fig.118 Pasul 3



MW-3000303-01

3. Apăsați pe tastele **+** sau **-** pentru a modifica temperatura pe tur dorită în modul manual.

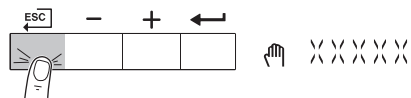
Fig.119 Pasul 4



MW-3000304-01

4. Apăsați tasta **←** pentru a confirma valoarea.  
⇒ Modul manual este pornit.

Fig.120 Pasul 5



MW-3000305-01

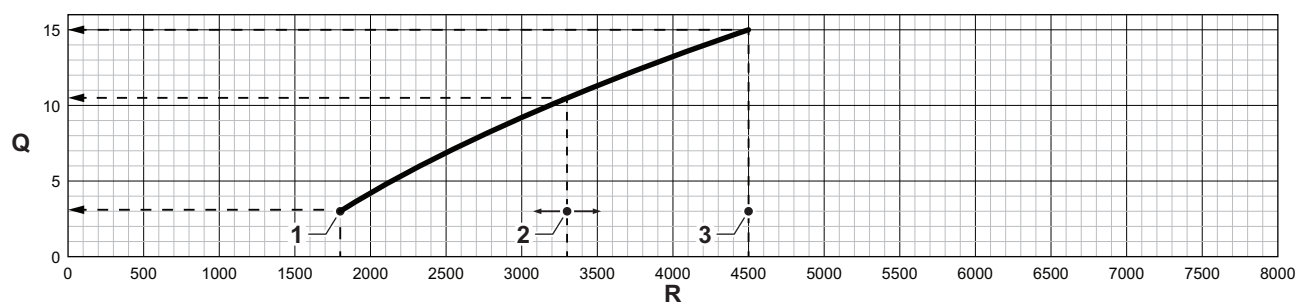
5. Apăsați de două ori tasta **ESC** pentru a reveni la afișajul principal.  
⇒ Modul manual este oprit.

## 5.4 Reglarea sarcinii maxime pentru funcționarea în regim de ÎC

Consultați graficul pentru a identifica raportul dintre sarcină și viteza de rotație a ventilatorului. Graficul indică intervalul complet de sarcini pentru toate tipurile de cazane.

1. Setări viteza de rotație a ventilatorului după cum se indică în tabel.  
Viteza poate fi modificată prin intermediul parametrului **GP007**.

Fig.121 Grafic pentru Calenta Ace 15S - 15DS



AD-3001334-01

Q Sarcină (Hi) (kW)

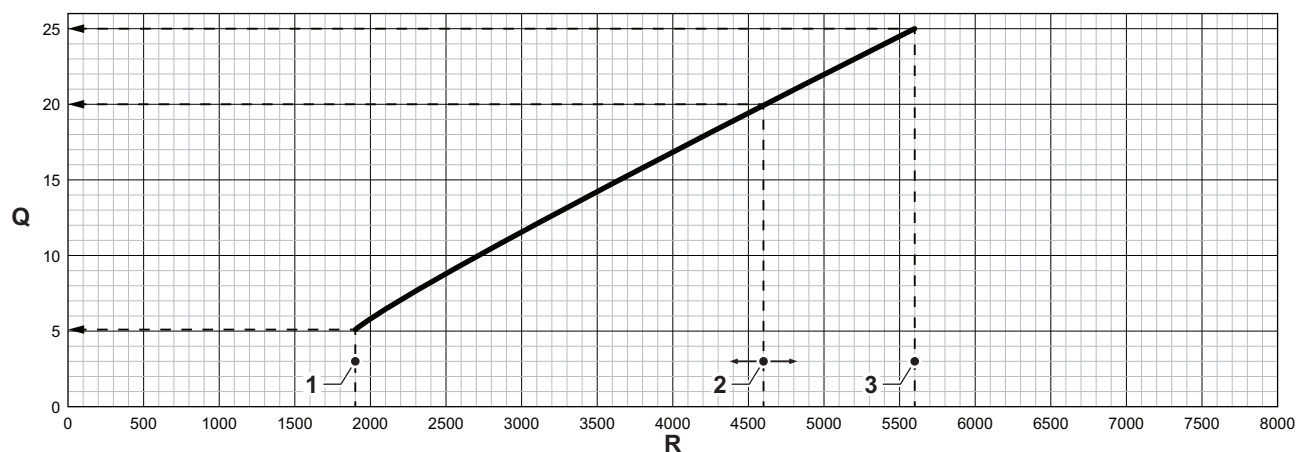
R Viteza de rotație a ventilatorului (rpm)

Tab.13 Viteze de rotație ventilator

Tip cazan	1 - Sarcină minimă	2 - Setare din fabrică <sup>(1)</sup>	3 - Sarcină maximă
Calenta Ace 15S	1800	4500	4500
Calenta Ace 15DS	1800	4500	4500

(1) Parametru **GP007**.

Fig.122 Grafic pentru Calenta Ace 25S - 25DS - 28C



AD-3001335-01

Q Sarcină (Hi) (kW)

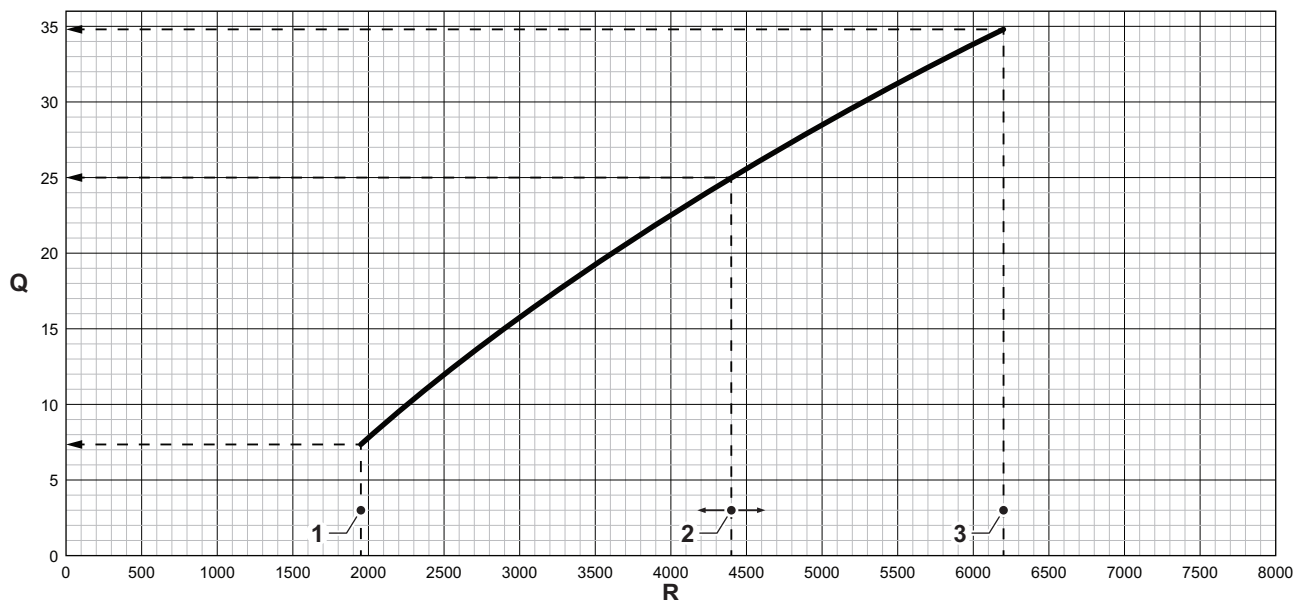
R Viteza de rotație a ventilatorului (rpm)

Tab.14 Viteze de rotație ventilator

Tip cazan	1 - Sarcină minimă	2 - Setare din fabrică <sup>(1)</sup>	3 - Sarcină maximă
Calenta Ace 25S	1900	5600	5600
Calenta Ace 25DS	1900	5600	5600
Calenta Ace 28C	1900	4600	5600

(1) Parametru GP007 .

Fig.123 Grafic pentru Calenta Ace 35S - 35DS - 40C



AD-3001336-01

Q Sarcină (Hi) (kW)

R Viteza de rotație a ventilatorului (rpm)

Tab.15 Viteze de rotație ventilator

Tip cazan	1 - Sarcină minimă	2 - Setare din fabrică <sup>(1)</sup>	3 - Sarcină maximă
Calenta Ace 35S	1950	6200	6200
Calenta Ace 35DS	1950	6200	6200
Calenta Ace 40C	1950	4400	6200

(1) Parametru GP007 .

## 5.5 Lista valorilor măsurate

### 5.5.1 Contoare unitate de comandă

Tab.16 Navigare pentru nivelul Instalator

Nivel	Cale meniu
Instalator	☺ > CNT

Tab.17 Contoare la nivelul Instalator


Cod	Descriere	Interval
AC001	Număr de ore în care aparatul a fost conectat la rețeaua de alimentare	0 Ore - 4294967295 Ore
AC002	Numărul de ore în care aparatul a produs energie de la ultima revizie	0 Ore - 131068 Ore
AC003	Număr de ore de la ultima revizie a aparatului.	0 Ore - 131068 Ore
AC004	Număr de porniri ale generatorului de la ultima revizie.	0 - 4294967294
AC026	Contor care indică numărul de ore de funcționare a pompei	0 Ore - 65534 Ore
AC027	Contor care indică numărul de porniri ale pompei	0 - 65534
DC002	Număr de cicluri ale vanei de derivație pentru apa caldă menajeră	0 - 4294967294





Cod	Descriere	Interval
DC003	Număr de ore în care vana de derivație este în poziția ACM	0 Ore - 65534 Ore
DC004	Număr de porniri ale arzătorului pentru apă caldă menajeră	0 - 65534
DC005	Număr de ore de ardere în modul apă caldă menajeră	0 Ore - 65534 Ore
GC007	Număr de porniri eșuate	0 - 65534
PC001	Consum total de energie utilizat de încălzirea centrală	0 kW - 4294967294 kW
PC002	Număr total de porniri ale arzătorului. Pentru încălzire și apă caldă menajeră	0 - 4294967294
PC003	Număr total de ore de ardere. Pentru încălzire și apă caldă menajeră	0 Ore - 65534 Ore
PC004	Număr de pierderi de flacără arzător	0 - 65534

### 5.5.2 Semnale unitate de comandă

Tab.18 Navigare pentru nivelul Utilizator

Nivel	Cale meniu
Utilizator	 > CU-GH08

Tab.19 Semnale la nivelul Utilizator

Cod	Descriere	Interval
AM001	Aparatul este momentan în modul de producere a apei calde menajere.	0 = Oprit 1 = Activat
AM010	Turația curentă a pompei	0 % - 100 %
AM011	Este solicitată în prezent o revizie?	0 = Nu 1 = Da
AM012	Starea principală curentă a aparatului.	 <b>Vezi</b> Stare și sub stare, pagina 42
AM014	Substare curentă a aparatului.	 <b>Vezi</b> Stare și sub stare, pagina 42
AM015	Funcționează pompa?	0 = Inactiv 1 = Activ
AM016	Temperatura pe tur a aparatului. Temperatura apei care iese din aparat.	-25 °C - 150 °C
AM018	Temperatura pe retur a aparatului. Temperatura apei care intră în aparat.	-25 °C - 150 °C
AM019	Presiunea apei din circuitul principal.	0 bar - 4 bar
AM022	Porn/Opr cer încălz	0 = Oprit 1 = Activat
AM027	Temperatură exterioară instantanee	-60 °C - 60 °C
AM033	Indicație următoarea revizie	0 = Niciunul 1 = A 2 = B 3 = C 4 = Particularizat
AM037	Starea vanei cu trei căi	0 = ÎC 1 = ACM
AM040	Temperatură utilizată pentru algoritmi de comandă a apei calde	0 °C - 250 °C
AP078	Senzor exterior detectat în aplicație	0 = Nu 1 = Da
DM002	Debit real în mod combinat apă caldă menajeră	0 l/min - 25 l/min
DM029	Punct de setare temperatură apă caldă menajeră	0 °C - 100 °C
GM001	Turație reală vent	0 Rot/min - 12000 Rot/min
GM002	Punct de setare turație reală ventilator	0 Rot/min - 12000 Rot/min
GM008	Curent flacără real măsurat	0 μA - 25 μA

### 5.5.3 Stare și substare

Meniul de informații **i** oferă numerele de stare și substare.

Starea și sub-starea sunt afișate numai dacă este cazul.

Tab.20 Numere de stare

Stare	Descriere
0	În standby
1	Cerere de încălzire
2	Pornirea arzătorului
3	Ardere ÎC
4	Ardere ACM
5	Oprirea arzătorului
6	Post-funcț pompă
8	Oprire controlată
9	Mod de blocare
10	Mod de blocare
11	Test sarcină min.
12	Test sarcină ÎC max.
13	Test sarcină ACM max
15	Cer. Încalz. Manuală
16	Frost Protection
19	Resetare în desfăș
21	Oprit
23	Test din fabrică
200	Mod dispozitiv
254	Necunoscut

Tab.21 Numere substare

Substare	Descriere
0	În standby
1	Anti-ciclare
4	AșteptarePtPornCond
10	ÎnchidereVanăGazExt
12	ÎnchidVanăGazeArse
13	VentilatorLaPrepurj
14	AșteptarePtSemnElib
15	ArzătorPeComandăLaSu
17	Aprindere inițială
18	Aprindere
19	VerificareFlacără
20	PurjareIntermediară
30	Punct set int normal
31	Pct set int limitat
32	ComandăPutereNormală
33	CdăPutereNivelGrad1
34	CdăPutereNivelGrad2
35	CdăPutereNivelGrad3
36	CdăPutFlacărăProtec
37	TimpStabilizare
38	PornireLaRece
39	RezumatVerif
40	ÎnlocuireUSArzător

Substare	Descriere
41	VentilLaPost-purjare
44	OprireVentilator
45	PutLimitLaTGazeArse
48	Set point redus
60	PostFuncționarePompă
61	DeschiderePompă
63	SetProgramatAntiCicl
105	Mod de calibrare
200	Inițializ terminată
201	Inițializare Csu
202	Iniț. Identificatori
203	Iniț.parametru BL.
204	Iniț. Unitate sigur
205	Inițializare blocare
254	StareNecunoscută
255	ScoatUSResetAștep1H

## 5.6 Citirea valorilor măsurate

Regulatorul înregistrează permanent diferiți parametri proveniți de la cazan și de la senzorii conectați. Valorile acestor parametri pot fi citite pe tabloul de comandă al cazanului.

### 5.6.1 Citirea meniului Contor

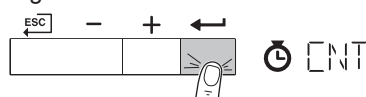
1. Navigați la meniul Contor.
2. Apăsați tasta  pentru a deschide meniul.

Fig.124 Pasul 2



MW-3000320-01

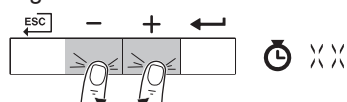
Fig.125 Pasul 3



MW-3000422-01

3. Apăsați tasta  pentru a confirma selecția.

Fig.126 Pasul 4



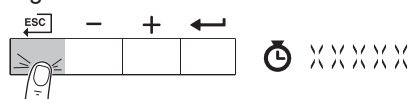
MW-3000355-01

4. Apăsați tasta  sau  pentru a parcurge contoarele.


Tab.22 Meniu Contor

Valoare	Descriere
SERVICE	Resetare ore de funcționare

Fig.127 Pasul 5



MW-3000441-01

5. Pentru a reveni la afișajul principal, apăsați de mai multe ori tasta .

### 5.6.2 Citirea valorilor curente


1. Navigați la meniul Informații.
2. Apăsați tasta  pentru a deschide meniul.

Fig.128 Pasul 2



MW-3000306-01

Fig.129 Pasul 3



Fig.130 Pasul 4



3. Apăsați tasta **+** sau **-** pentru a parcurge valorile.

Tab.23 Valori curente

Valoare	Descriere
F X X . X X	Versiune software
P X X . X X	Versiune parametri

4. Pentru a reveni la afișajul principal, apăsați de mai multe ori tasta **ESC**.

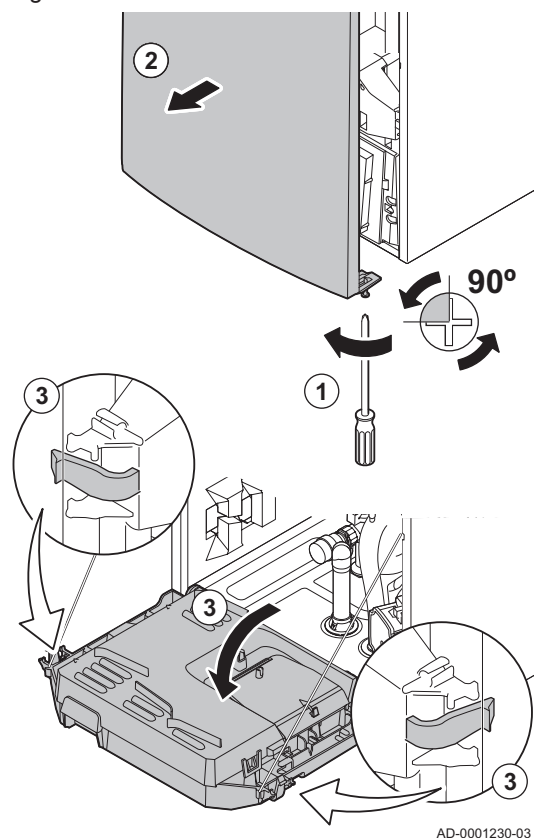
## 6 Întreținere

### 6.1 Instrucțiuni speciale privind întreținerea

Efectuați operațiunile speciale de întreținere dacă acestea se dovedesc necesare în urma inspecțiilor și lucrărilor de întreținere standard. Pentru a efectua lucrările speciale de întreținere:

#### 6.1.1 Deschiderea centralei termice

Fig.131 Deschiderea centralei termice



#### Pericol de electrocutare

Asigurați-vă că ați deconectat centrala termică de la alimentarea electrică.

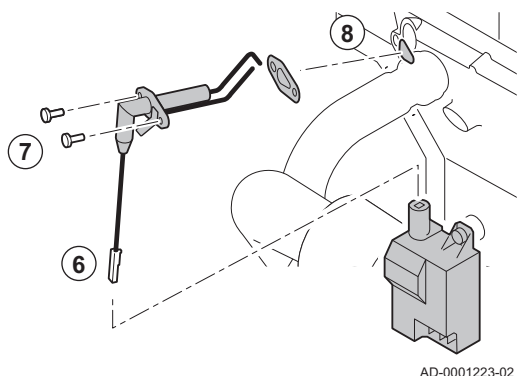
1. Demontați șurubul din partea inferioară a carcasei frontale.
2. Demontați panoul frontal.
3. Apăsați clemele de pe părțile laterale ale cutiei de instrumente spre interior pentru a o debloca, apoi înclinați cutia de instrumente înainte.

#### 6.1.2 Înlocuirea electrodului de ionizare/aprindere

Electrodul de ionizare și de aprindere trebuie înlocuit dacă:

- Curentul de ionizare este  $< 3 \mu\text{A}$ .
- Electrocul este deteriorat sau uzat.
- Electrocul este inclus în kitul de revizie.

Fig.132 Înlocuirea electrodului de ionizare/aprindere



#### Notă

Cablul de aprindere este fixat pe electrod și nu poate fi îndepărtat.

1. Întrerupeți conexiunea electrică a centralei termice.
2. Închideți robinetul de gaz de sub centrala termică.
3. Închideți robinetul principal de gaz.
4. Desfiletați cu un sfert de tură cele două șuruburi situate sub partea din față a carcasei și scoateți partea din față a carcasei.
5. Apăsați clemele de pe părțile laterale ale cutiei de instrumente spre interior pentru a o debloca, apoi înclinați cutia de instrumente înainte.
6. Scoateți fișa electrodului din transformatorul de aprindere.
7. Desfiletați cele 2 șuruburi din electrod și trageți-le în față.
8. Demontați întreaga componentă.
9. Montați noul electrod de ionizare/aprindere și garnitura însoțitoare.
10. Reasamblați unitatea urmând procedura de demontare în ordine inversă.

### 6.1.3 Curățarea schimbătorului de căldură cu plăci

---

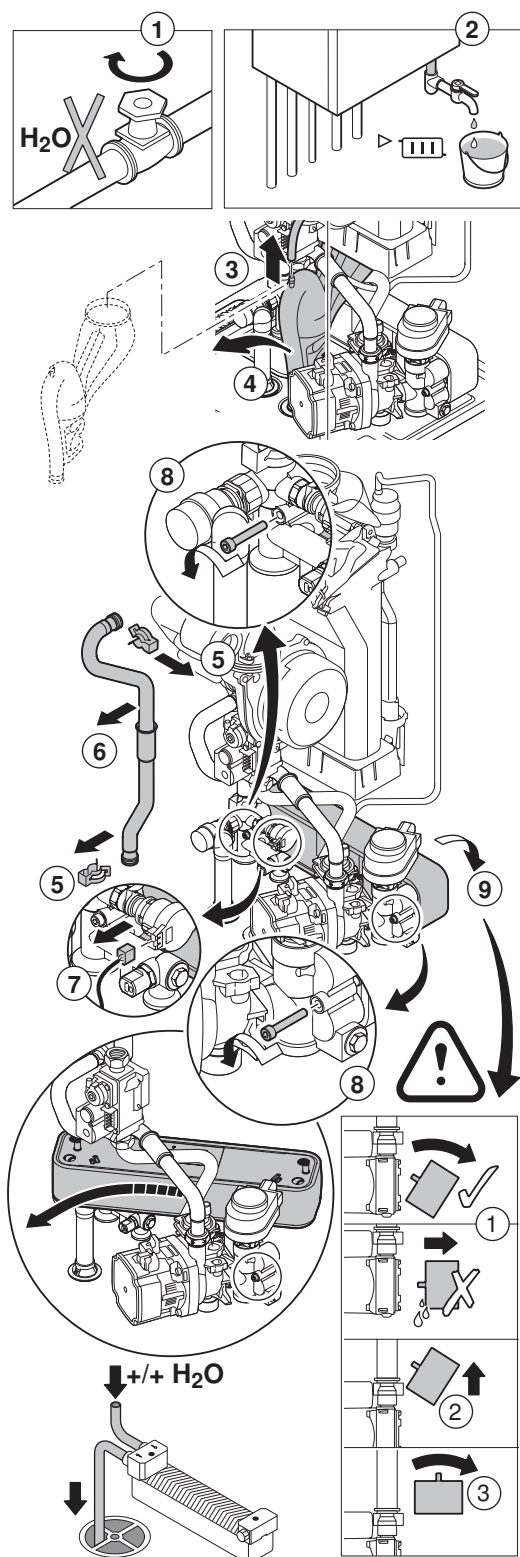
În funcție de calitatea apei reci și de modul de funcționare, se pot forma depuneri de calcar în schimbătorul de căldură cu plăci. Ca regulă generală, este suficient un control periodic, însoțit, dacă este cazul, de curățare.

Următorii factori pot influența frecvența acestuia:

- Duritatea apei.
- Compoziția calcarului.
- Număr de ore de funcționare a centralei termice.
- Gradul de evacuare.
- Reglați temperatura apei de la robinet.

Dacă este necesară detartrarea schimbătorului de căldură cu plăci, procedați după cum urmează:

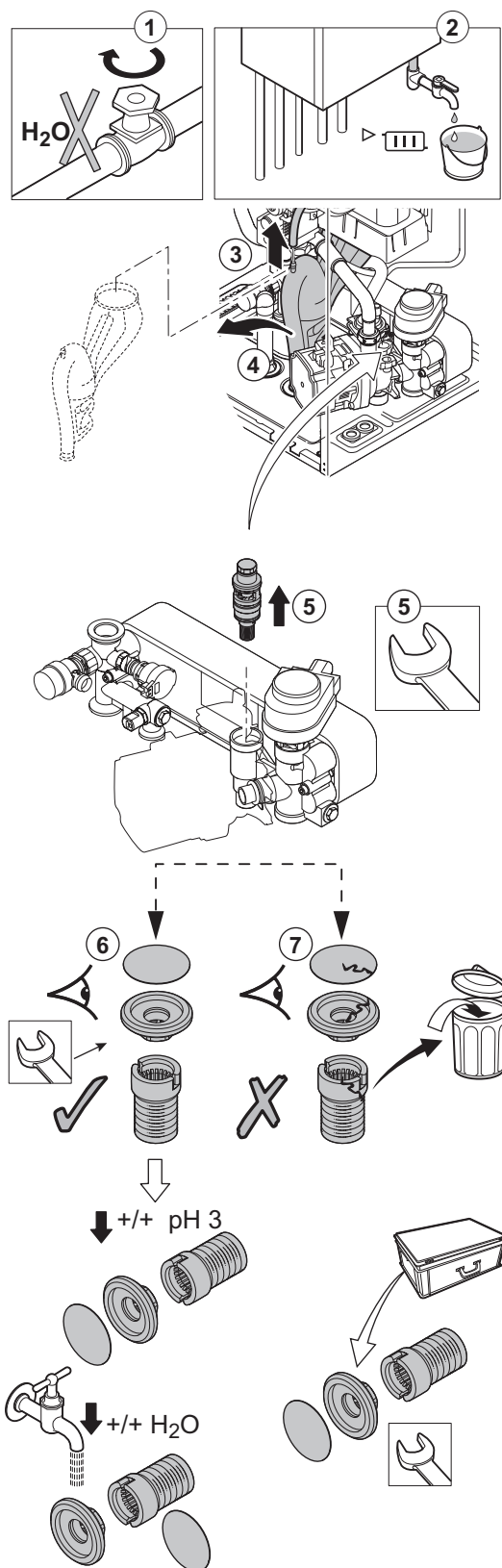
Fig.133 Curățarea schimbătorului de căldură cu plăci



AD-0001243-04

1. Întrerupeți alimentarea cu apă.
2. Goliți centrala termică.
3. Înlăturați furtunul de evacuare a aerului de deasupra sifonului.
4. Demontați sifonul.
5. Demontați clema de siguranță ținând țeava de tur în poziție de pe partea stângă a blocului hidraulic și a schimbătorului de căldură.
6. Demontați țeava de tur.
7. Deconectați conectorul de la sonda de temperatură a apei de la robinet.
8. Desfiletați cele 2 șuruburi cu locaș hexagonal, situate la dreapta și la stânga schimbătorului de căldură cu plăci.
9. Rotiți ușor schimbătorul de căldură cu plăci și scoateți-l cu atenție din centrala termică.
10. Curățați schimbătorul de căldură cu plăci cu un produs de decalcifiere (de exemplu cu acid citric cu un pH de aproximativ 3).  
⇒ În acest scop, este disponibil ca accesoriu un aparat special de curățat.
11. După curățare, clătiți din abundență cu apă de la robinet.
12. Reasamblați toate componentele.

Fig.134 Curățarea cartușului filtrului de apă



### 6.1.4 Curățarea cartușului filtrului de apă

Dacă este necesară curățarea sau înlocuirea cartușului filtrului de apă, procedați după cum urmează:

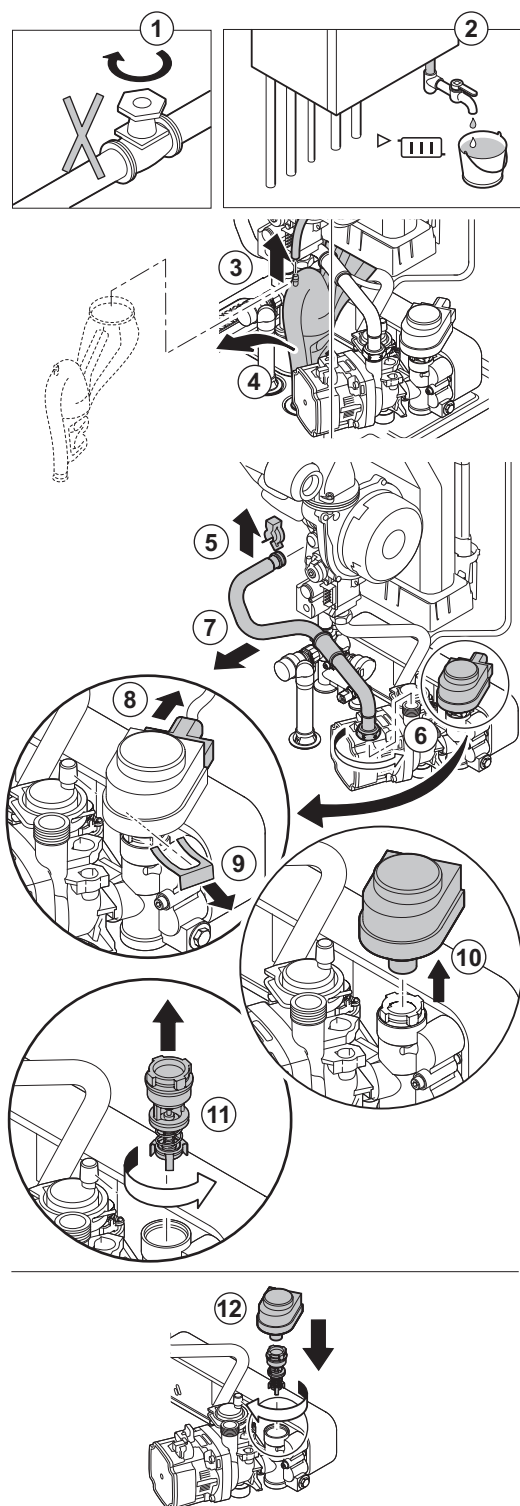
1. Întrerupeți alimentarea cu apă.
2. Goliți centrala termică.
3. Înlăturați furtunul de evacuare a aerului de deasupra sifonului.
4. Demontați sifonul.
5. Demontați cartușul filtrului de apă utilizând o cheie plată. Desfiletați supapa de reglare din partea inferioară a cartușului.
6. Clătiți filtrele și supapa de reglare cu apă de la robinet și, dacă este necesar, curățați-le cu un produs de decalcifiere (de exemplu acid citric cu un pH de aproximativ 3). După curățare, clătiți din abundență cu apă de la robinet.
7. Înlocuiți filtrele pentru cartușul filtrului de apă și supapa de reglare dacă acestea sunt defecte sau dacă acestea sunt incluse în setul de revizie.
8. Reasamblați toate componentele.

AD-0001244-03



### 6.1.5 Înlocuirea vanei cu trei căi

Fig.135 Înlocuirea vanei cu trei căi

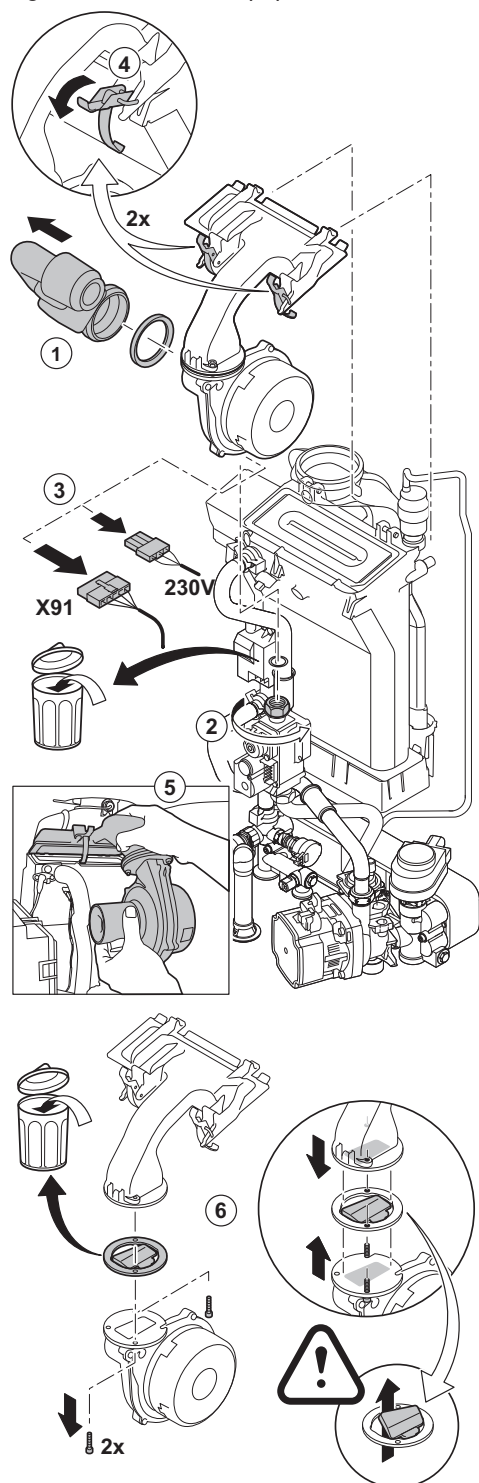


Înlocuiți vana cu trei căi dacă este defectă. Pentru aceasta, procedați după cum urmează:

1. Întrerupeți alimentarea cu apă.
2. Goliți centrala termică.
3. Înlăturați furtunul de evacuare a aerului de deasupra sifonului.
4. Demontați sifonul.
5. Demontați clema care ține țeava de retur la schimbătorul de căldură.
6. Desfiletați presetupa care ține furtunul de retur în poziție în partea dreaptă a blocului hidraulic.
7. Demontați țeava de retur.
8. Scoateți mufa actuatorului.
9. Demontați clema care ține actuatorul în poziție.
10. Demontați actuatorul.
11. Scoateți șuruburile de la vana cu trei căi din blocul hidraulic.
12. Reasamblați în ordine inversă.

AD-0001224-04

Fig.136 Înlocuirea supapei de sens



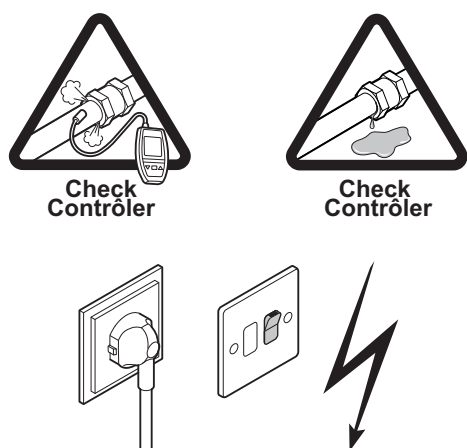
AD-0001245-03

### 6.1.6 Înlocuirea supapei de sens

Înlocuiți supapa de sens dacă este defectă sau dacă există o astfel de supapă în kitul de revizie. Pentru aceasta, procedați după cum urmează:

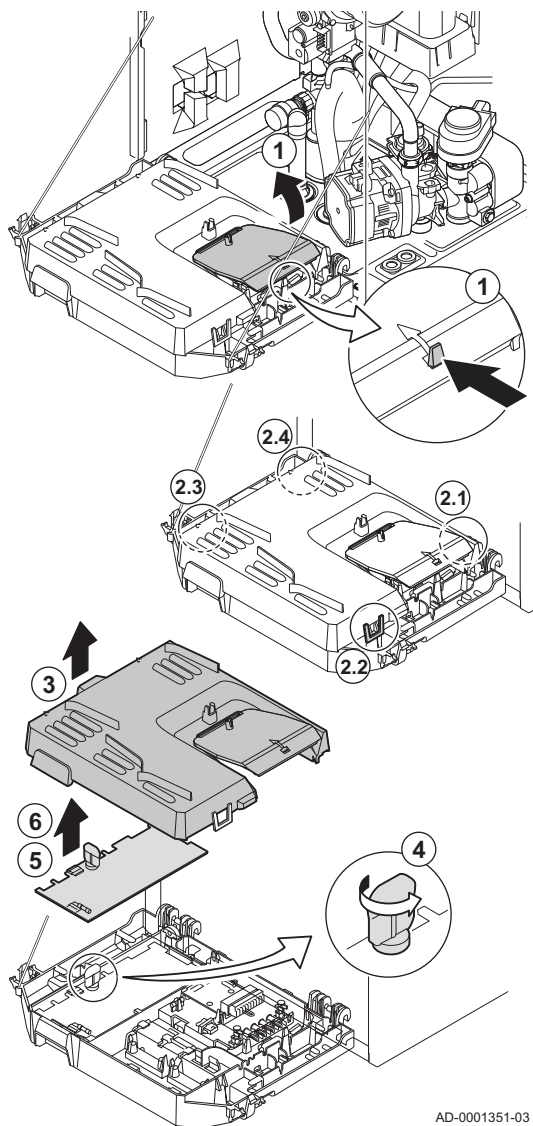
1. Demontați conducta de aport de aer a dispozitivului venturi.
2. Slăbiți presetupa blocului de gaz.
3. Deconectați cele 2 fișe situate sub ventilator.
4. Desfaceți cele 2 cleme care fixează ansamblul ventilator/cot de amestec de pe schimbătorul de căldură.
5. Demontați ventilatorul împreună cu cotul de amestec.
6. Înlocuiți supapa de sens.
7. Reasamblați unitatea urmând procedura de demontare în ordine inversă.

Fig.137 Asamblarea centralei termice



AD-0000132-01

Fig.138 Accesul la conectori



AD-0001351-03

### 6.1.7 Montarea centralei termice

1. Montați toate piesele demontate în ordine inversă.



#### Precauție

În timpul operațiunilor de control și întreținere, înlocuiți întotdeauna toate garniturile de pe piesele demontate.

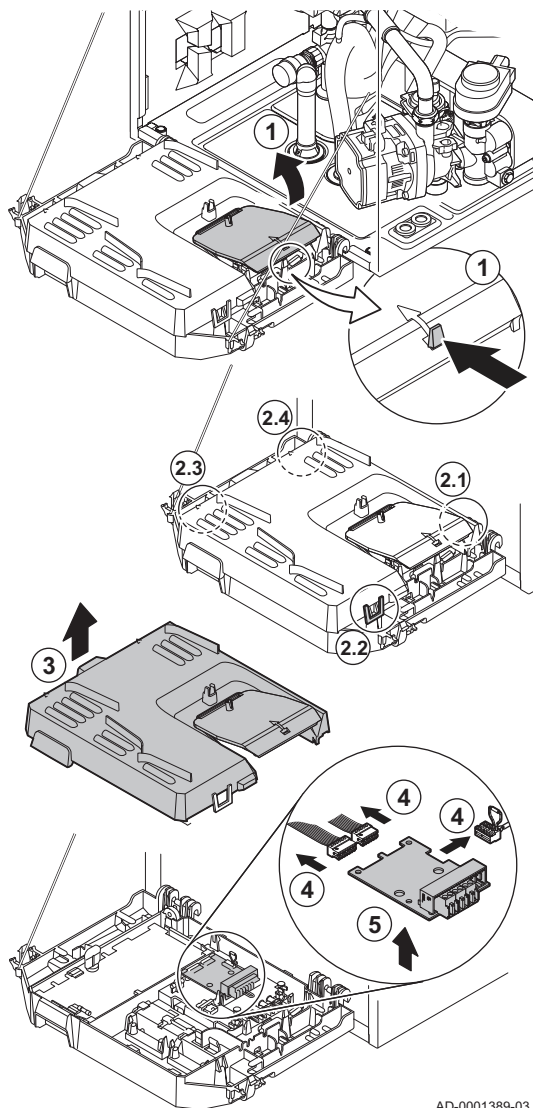
2. Umpleți sifonul cu apă până la reper.
3. Instalați la loc sifonul.
4. Deschideți cu atenție robinetul principal de apă, umpleți sistemul, aerisiți-l și, eventual, completați cu apă.  
⇒ Presiunea apei trebuie să fie de minimum 0,8 bari. Verificați dacă există pierderi de apă.
5. Verificați etanșeitățile racordurilor de gaz și de apă.
6. Repuneți centrala termică în funcțiune.
7. Verificați reglajul raportului gaz/aer și, dacă este necesar, corectați-l.

### 6.1.8 Înlocuirea plăcii electronice de comandă

Dacă trebuie înlocuită o placă electronică de comandă defectă din cutia de instrumente, procedați după cum urmează:

1. Deschideți cutia de instrumente prin apăsare pe elementul de prindere cu clemă din partea laterală.
2. Deschideți elementele de legătură din partea laterală a cutiei de instrumente în ordinea corectă. Ordinea este indicată de numerele cutiei de instrumente.
3. Demontați partea superioară a cutiei de instrumente.
4. Rotiți cheia de pe placa electronică **CU-GH08**.
5. Scoateți toate cablurile din placa electronică **CU-GH08**.
6. Înlocuiți placa electronică **CU-GH08**.
7. Reasamblați în ordine inversă.

Fig.139 Accesul la conectori



AD-0001389-03

### 6.1.9 Înlocuirea plăcii electronice CB-03

Dacă o placă electronică defectă din cutia de instrumente trebuie înlocuită, procedați după cum urmează:

1. Deschideți cutia de instrumente prin apăsare pe elementul de prindere cu clemă din partea laterală.
2. Deschideți elementele de legătură din partea laterală a cutiei de instrumente în ordinea corectă. Ordinea este indicată de numerele cutiei de instrumente.
3. Demontați partea superioară a cutiei de instrumente.
4. Scoateți toate cablurile din placa electronică **CB-03**.
5. Înlocuiți placa electronică **CB-03**.
6. Reasamblați în ordine inversă.

## 6.2 Completarea sistemului



#### Precauție

Înainte de umplere, deschideți robinetele tuturor radiatoarelor din instalația de încălzire centrală.

1. Verificați presiunea apei pe afișajul centralei termice.
2. Utilizați un furtun pentru a umple sistemul cu apă curată de la robinet.



#### Notă

Presiunea recomandată a apei este de 1,5 - 2 bar.

3. Verificați etanșeitarea racordurilor din circuitul de apă.



#### Pentru mai multe informații, a se vedea

Citire rapidă a presiunii apei și a temperaturii pe tur, pagina 32

## 7 Depanare

### 7.1 Coduri de eroare

Centrala termică este prevăzută cu un dispozitiv electronic de comandă și de reglare. Centrul sistemului de control este un microprocesor **e-Smart**, care comandă și totodată protejează cazanul. În cazul unei erori, se va afișa un cod corespunzător.

Tab.24 Codurile de eroare sunt afișate la trei niveluri diferite

Cod	Tip	Descriere
A00.00	Avertisment	Centrala termică continuă să funcționeze, dar cauza avertismentului trebuie să fie investigată. Un avertisment se poate schimba într-o blocare sau oprire.
H00.00	Blocare	Cazanul pornește din nou automat atunci când cauza blocării a fost remediată. O blocare se poate schimba într-o oprire.
E00.00	Blocare	Cazanul pornește din nou numai când cauza opririi a fost remediată și după resetarea manuală a acestuia.

Semnificația codului poate fi găsită în diferite tabele de coduri de erori.



#### Notă

Codul de Defecțiune este important pentru depistarea corectă și rapidă a tipului de deranjament și pentru a primi asistență tehnică din partea Remeha.

#### 7.1.1 Avertisment

Tab.25 Coduri de avertisment

Cod	Descriere	Soluție
A00.34	Sonda de temperatură exterioară a fost așteptată, dar nu a fost detectată	Sondă exterioară nedetectată: <ul style="list-style-type: none"> <li>Sondă exterioară nu este conectată: Conectați sonda</li> <li>Sonda exterioară nu este conectată corect: Conectați corect sonda</li> </ul>
A00.42	Senzorul de presiune apă a fost așteptat, dar nu a fost detectat	Sonda de presiune a apei nedetectată <ul style="list-style-type: none"> <li>Sonda de presiune a apei nu este conectată: conectați sonda</li> <li>Sonda de presiune a apei nu este conectată corect: conectați corect sonda</li> </ul>
A01.23	Ardere slabă	Eroare de configurare: Nu există flacără în timpul funcționării: <ul style="list-style-type: none"> <li>Nu există curent de ionizare: <ul style="list-style-type: none"> <li>Purjați alimentarea cu gaz pentru a elimina aerul.</li> <li>Verificați dacă robinetul de gaz este deschis corespunzător.</li> <li>Verificarea presiunii de alimentare cu gaz.</li> <li>Verificați funcționarea și reglajul unității cu vană de gaz.</li> <li>Verificați dacă conducta de alimentare cu aer și de evacuare a gazelor arse nu sunt obturate.</li> <li>Verificați dacă gazele arse nu sunt recirculate.</li> </ul> </li> </ul>
A02.06	Avertisment de presiune a apei activ	Avertisment de presiune a apei: <ul style="list-style-type: none"> <li>Presiunea apei este prea scăzută; verificați presiunea apei</li> </ul>
A02.36	Dispozitivul funcțional a fost deconectat	SCB nu a fost găsită: <ul style="list-style-type: none"> <li>Conexiune incorectă: verificați cablajul și conectorii</li> <li>SCB defect: Înlocuiți SCB</li> </ul>
A02.37	Dispozitivul necritic a fost deconectat	SCB nu a fost găsită: <ul style="list-style-type: none"> <li>Conexiune incorectă: verificați cablajul și conectorii</li> <li>SCB defect: Înlocuiți SCB</li> </ul>

Cod	Descriere	Soluție
A02.45	Matrice de conexiune CAN completă	SCB nu a fost găsită: • Executați o detectare automată
A02.46	Administrare dispozitiv CAN completă	SCB nu a fost găsită: • Executați o detectare automată
A02.48	Eroare la configurarea grupei de funcții	SCB nu a fost găsită: • Executați o detectare automată
A02.49	Inițializare nod eșuată	SCB nu a fost găsită: • Executați o detectare automată
A02.55	Număr de serie dispozitiv nevalid sau absent	Contactați-vă furnizorul.
A02.69	Mod corect activ	Contactați-vă furnizorul.
A02.76	Spațiul rez în mem pt val param personaliz este plin. Niciun alt utilizator posibil nu s-a schimbat.	Eroare de configurare: • Resetați <b>CN1</b> și <b>CN2</b> • CSU defect: Înlocuiți CSU • Înlocuiți CU-GH
A08.02	Timpul rezervat pentru duș s-a scurs	Reglați parametrul <b>DP357</b> la timpul de duș dorit.

### 7.1.2 Blocare

Tab.26 Coduri de blocare

Cod	Descriere	Soluție
H00.81	Sonda de temperatură a camerei a fost așteptată, dar nu a fost detectată	Sondă de ambianță nedetectată: • Sonda de ambianță nu este conectată: Conectați sonda • Sonda de ambianță nu este conectată corect: Conectați corect sonda
H01.00	A apărut o eroare de comunicație	Eroare de comunicație cu partea principală de securitate: • Reporniți cazanul • Înlocuiți CU-GH
H01.05	Diferență maximă între temperatura pe tur și temperatura pe retur	Diferența maximă dintre temperatura de tur și cea de retur a fost depășită: • Debit inexistent sau insuficient: - Verificați circulația (direcție, pompă, vane) - Verificați presiunea apei - Verificați starea de curățenie a schimbătorului de căldură • Eroare sondă: - Verificați buna funcționare a sondelor - Verificați dacă sonda a fost montată corect
H01.08	Nivel 3 gradient temperatură ÎC maximă depășit	Creșterea temperaturii maxime a schimbătorului de căldură a fost depășită: • Debit inexistent sau insuficient: - Verificați circulația (direcție, pompă, vane) - Verificați presiunea apei - Verificați starea de curățenie a schimbătorului de căldură - Verificați dacă sistemul de încălzire centrală a fost aerisit în mod corespunzător, pentru eliminarea aerului • Eroare sondă: - Verificați buna funcționare a sondelor - Verificați dacă sonda a fost montată corect
H01.14	Temperatura pe tur a depășit valoarea operațională maximă	Sonda de temperatură pe tur în afara intervalului normal: • Conexiune incorectă: verificați cablajul și conectorii • Debit inexistent sau insuficient: - Verificați circulația (direcție, pompă, vane) - Verificați presiunea apei - Verificați starea de curățenie a schimbătorului de căldură

Cod	Descriere	Soluție
H01.15	Temperatura gazelor arse a depășit valoarea operațională maximă	Temperatura maximă a gazelor de ardere depășită: <ul style="list-style-type: none"> <li>• Verificați sistemul de evacuare a gazelor de ardere</li> <li>• Verificați schimbătorul de căldură pentru a vă asigura că partea de gaze de ardere nu este înfundată</li> <li>• Sondă defectă: înlocuiți sonda</li> </ul>
H01.21	Nivel 3 gradient temperatură ACM maximă depășit	Temperatura pe tur a crescut prea repede: <ul style="list-style-type: none"> <li>• Verificați circulația (direcție, pompă, vane)</li> <li>• Verificați buna funcționare a pompei</li> </ul>
H02.00	Resetare în desfășurare	Resetați procedura activă: <ul style="list-style-type: none"> <li>• Nicio acțiune</li> </ul>
H02.02	Se așteaptă numărul de configurare	Eroare de configurație sau număr de configurație necunoscut: <ul style="list-style-type: none"> <li>• Resetați <b>CN1</b> și <b>CN2</b></li> </ul>
H02.03	Eroare de configurare	Eroare de configurație sau număr de configurație necunoscut: <ul style="list-style-type: none"> <li>• Resetați <b>CN1</b> și <b>CN2</b></li> </ul>
H02.04	Eroare parametru	Setări din fabrică incorecte: <ul style="list-style-type: none"> <li>• Parametrii nu sunt corecți: <ul style="list-style-type: none"> <li>- Reporniți cazanul</li> <li>- Resetați <b>CN1</b> și <b>CN2</b></li> <li>- Înlocuiți placa electronică CU-GH</li> </ul> </li> </ul>
H02.05	CSU nu corespunde cu tipul de CU	Eroare de configurare: <ul style="list-style-type: none"> <li>• Resetați <b>CN1</b> și <b>CN2</b></li> </ul>
H02.09	Blocare parțială a dispozitivului recunoscută	Intrarea de blocare activă sau protecția anti-îngheț activă: <ul style="list-style-type: none"> <li>• Causă externă: eliminați cauza externă</li> <li>• Set incorect de parametri: verificați parametrii</li> <li>• Conexiune incorectă: verificați conexiunea</li> </ul>
H02.10	Blocare totală a dispozitivului recunoscută	Intrarea de blocare este activă (fără protecție antiîngheț): <ul style="list-style-type: none"> <li>• Causă externă: eliminați cauza externă</li> <li>• Set incorect de parametri: verificați parametrii</li> <li>• Conexiune incorectă: verificați conexiunea</li> </ul>
H02.12	Intrare semnal de eliberare aferentă unității de comandă de la mediul extern al dispozitivului	Semnalul de eliberare a timpului de așteptare a expirat: <ul style="list-style-type: none"> <li>• Causă externă: eliminați cauza externă</li> <li>• Set incorect de parametri: verificați parametrii</li> <li>• Conexiune incorectă: verificați conexiunea</li> </ul>
H02.70	Test unitate recup. ext. căldură eşuat	Verificați sistemul extern de recuperare a căldurii.
H03.00	Parametrii de siguranță de nivel 2, 3, 4 sunt incorecți sau absenți	Eroare parametru: parte principală de securitate <ul style="list-style-type: none"> <li>• Reporniți cazanul</li> <li>• Înlocuiți CU-GH</li> </ul>
H03.01	Nu există date valide de la CU la CRG recepționate	Eroare de comunicație cu placa electronică CU-GH: <ul style="list-style-type: none"> <li>• Reporniți cazanul</li> </ul>
H03.02	Curentul de ionizare măsurat este sub limită	Nu există flacără în timpul funcționării: <ul style="list-style-type: none"> <li>• Nu există curent de ionizare: <ul style="list-style-type: none"> <li>- Aerisiți conducta de alimentare cu gaz</li> <li>- Asigurați-vă că robinetul de gaz este deschis complet</li> <li>- Verificați presiunea de alimentare cu gaz</li> <li>- Verificați funcționarea și reglajul unității cu vană de gaz</li> <li>- Asigurați-vă că țevile de alimentare cu aer și de evacuare a gazelor arse nu sunt obturate</li> <li>- Verificați dacă gazele arse sunt reaspirate</li> </ul> </li> </ul>
H03.05	A survenit o blocare internă a comenzii robinetului de gaz	Eroare parte principală de securitate: <ul style="list-style-type: none"> <li>• Reporniți cazanul</li> <li>• Înlocuiți CU-GH</li> </ul>
H03.17	Verificare periodică de siguranță în desfășurare	<ul style="list-style-type: none"> <li>• Reporniți cazanul</li> <li>• Înlocuiți CU-GH</li> </ul>

## 7.1.3 Blocarea

Tab.27 Codurile de blocare

Cod	Descriere	Soluție
E00.04	Sonda de temperatură pe retur este scoasă sau măsoară o temperatură sub interval	Sondă de temperatură pe retur deschisă: <ul style="list-style-type: none"> <li>• Conexiune incorectă: verificați cablajul și conectorii</li> <li>• Sondă montată incorect: verificați dacă sonda a fost montată corect</li> <li>• Sondă defectă: înlocuiți sonda</li> </ul>
E00.05	Sonda de temperatură pe tur este scurtcircuitată sau măsoară o temperatură peste interval	Scurtcircuit la sonda de temperatură pe retur: <ul style="list-style-type: none"> <li>• Conexiune incorectă: verificați cablajul și conectorii</li> <li>• Sondă montată incorect: verificați dacă sonda a fost montată corect</li> <li>• Sondă defectă: înlocuiți sonda</li> </ul>
E00.06	Senzorul de temperatură pe retur a fost așteptat, dar nu a fost detectat	Nicio conexiune la sonda de temperatură pe retur: <ul style="list-style-type: none"> <li>• Conexiune incorectă: verificați cablajul și conectorii.</li> <li>• Sondă defectă: înlocuiți sonda</li> </ul>
E00.07	Diferența de temperatură pe retur este prea mare	Diferență prea mare între temperaturile de tur și de retur: <ul style="list-style-type: none"> <li>• Nu există circulație: <ul style="list-style-type: none"> <li>- Aerisiți sistemul de încălzire centrală pentru a elimina aerul</li> <li>- Verificați presiunea apei</li> <li>- Dacă există: verificați setarea parametrului tipului de centrală termică</li> <li>- Verificați circulația (direcție, pompă, vane)</li> <li>- Verificați buna funcționare a pompei de încălzire</li> <li>- Verificați starea de curățenie a schimbătorului de căldură</li> </ul> </li> <li>• Sondă nu este conectată sau este conectată incorect: <ul style="list-style-type: none"> <li>- Verificați buna funcționare a sondelor</li> <li>- Verificați dacă sonda a fost montată corect</li> </ul> </li> <li>• Sondă defectă: înlocuiți sonda dacă este necesar</li> </ul>
E00.16	Sonda de temp. a rezervorului de apă caldă menajeră este scoasă sau măsoară o temp. sub interval	Sondă boiler deschisă: <ul style="list-style-type: none"> <li>• Conexiune incorectă: verificați cablajul și conectorii</li> <li>• Sondă defectă: înlocuiți sonda</li> </ul>
E00.17	Sonda de temp. a rez. de apă caldă menajeră este scurtcircuitată sau măsoară o temp. peste interval	Scurtcircuit la sonda cazanului: <ul style="list-style-type: none"> <li>• Conexiune incorectă: verificați cablajul și conectorii</li> <li>• Sondă defectă: înlocuiți sonda</li> </ul>
E01.04	5x apariție eroare de pierdere flacără neintenționată	Pierderea flăcării survine de 5 ori: <ul style="list-style-type: none"> <li>• Aerisiți conducta de alimentare cu gaz</li> <li>• Asigurați-vă că robinetul de gaz este deschis complet</li> <li>• Verificați presiunea de alimentare cu gaz</li> <li>• Verificați funcționarea și reglajul unității cu vană de gaz</li> <li>• Asigurați-vă că conductele de alimentare cu aer și de evacuare a gazelor de ardere nu sunt obturate</li> <li>• Verificați dacă gazele arse sunt reaspirate</li> </ul>
E01.11	Turația ventilatorului a depășit intervalul de funcționare normală	Defecțiune ventilator: <ul style="list-style-type: none"> <li>• Conexiune incorectă: verificați cablajul și conectorii.</li> <li>• Ventilator defect: înlocuiți ventilatorul</li> <li>• Ventilatorul funcționează când nu trebuie: verificați dacă nu există un curent de aer excesiv în coș</li> </ul>
E01.12	Temperatura pe retur are o valoare de temperatură mai mare decât temperatura pe tur	Turul și returul sunt inversate: <ul style="list-style-type: none"> <li>• Conexiune incorectă: verificați cablajul și conectorii</li> <li>• Apa circulă în sensul incorect: verificați circulația (sensul, pompa, vanele)</li> <li>• Sondă montată incorect: verificați dacă sonda a fost montată corect</li> <li>• Sondă defectă: verificați valoarea ohmică a sondei</li> <li>• Sondă defectă: înlocuiți sonda</li> </ul>



Cod	Descriere	Soluție
E01.24	Se produc mai multe erori de ardere în 24 ore	Curent de ionizare scăzut: <ul style="list-style-type: none"> <li>• Aerisiți conducta de alimentare cu gaz pentru a elimina aerul.</li> <li>• Asigurați-vă că robinetul de gaz este deschis complet.</li> <li>• Verificați presiunea de alimentare cu gaz.</li> <li>• Verificați funcționarea și reglajul unității cu vană de gaz.</li> <li>• Asigurați-vă că conductele de alimentare cu aer și de evacuare a gazelor de ardere nu sunt obturate.</li> <li>• Asigurați-vă că gazele de ardere nu sunt recirculate.</li> </ul>
E02.13	Intrare de blocare aferentă unității de comandă de la mediul extern al dispozitivului	Intrarea de blocare este activă: <ul style="list-style-type: none"> <li>• Cază externă: eliminați cauza externă</li> <li>• Set incorect de parametri: verificați parametrii</li> </ul>
E02.15	Expirare CSU externă	Expirare CSU: <ul style="list-style-type: none"> <li>• Conexiune incorectă: verificați cablajul și conectorii</li> <li>• CSU defect: Înlocuiți CSU</li> </ul>
E02.17	Comunicația unității de comandă a robinetului de gaz a depășit intervalul de feedback	Eroare de comunicație cu partea principală de securitate: <ul style="list-style-type: none"> <li>• Reporniți cazanul</li> <li>• Înlocuiți CU-GH</li> </ul>
E02.35	Dispozitivul critic de siguranță a fost deconectat	Avarie comunicație <ul style="list-style-type: none"> <li>• Executați o detectare automată</li> </ul>
E02.47	Conectare grupe de funcții eșuată	Grup de funcții negăsit: <ul style="list-style-type: none"> <li>• Executați o detectare automată</li> <li>• Reporniți cazanul</li> <li>• Înlocuiți CU-GH</li> </ul>
E04.00	Parametrii de siguranță de nivel 5 sunt incorecți sau absenți	Înlocuiți CU-GH.
E04.01	Sonda de temperatură pe tur este scurtcircuitată sau măsoară o temperatură peste interval	Scurtcircuit la sonda de temperatură pe tur: <ul style="list-style-type: none"> <li>• Conexiune incorectă: verificați cablajul și conectorii</li> <li>• Sondă montată incorect: verificați dacă sonda a fost montată corect</li> <li>• Sondă defectă: înlocuiți sonda</li> </ul>
E04.02	Sonda de temperatură pe tur este scoasă sau măsoară o temperatură sub interval	Sondă de temperatură pe tur deschisă: <ul style="list-style-type: none"> <li>• Conexiune incorectă: verificați cablajul și conectorii</li> <li>• Sondă defectă: înlocuiți sonda</li> </ul>
E04.03	Temperatură pe tur măsurată, peste limita de siguranță	Debit inexistent sau insuficient: <ul style="list-style-type: none"> <li>• Verificați circulația (direcție, pompă, vane)</li> <li>• Verificați presiunea apei</li> <li>• Verificați starea de curățenie a schimbătorului de căldură</li> </ul>
E04.07	Abatere detectată la detectorul de debit 1 și la detectorul de debit 2	Abatere la sonda de temperatură pe tur: <ul style="list-style-type: none"> <li>• Conexiune incorectă: verificați conexiunea</li> <li>• Sondă defectă: înlocuiți sonda</li> </ul>

Cod	Descriere	Soluție
E04.10	Au fost detectate 5 porniri nereușite ale arzătorului	<p>Cinci porniri eșuate ale arzătorului:</p> <ul style="list-style-type: none"> <li>• Absența scânteii de aprindere: <ul style="list-style-type: none"> <li>- Verificați cablajul dintre CU-GH și transformatorul de aprindere</li> <li>- Verificați electrodul de ionizare/aprindere</li> <li>- Verificați descărcarea la împământare</li> <li>- Verificați starea capacului arzătorului</li> <li>- Verificați împământarea</li> <li>- Înlocuiți CU-GH</li> </ul> </li> <li>• Scânteia de aprindere există, dar flacăra nu se formează: <ul style="list-style-type: none"> <li>- Aerisiți conductele de gaze pentru a elimina aerul</li> <li>- Asigurați-vă că conductele de alimentare cu aer și de evacuare a gazelor de ardere nu sunt obturate</li> <li>- Asigurați-vă că robinetul de gaz este deschis complet</li> <li>- Verificați presiunea de alimentare cu gaz</li> <li>- Verificați funcționarea și reglajul unității cu vană de gaz</li> <li>- Verificați cablajul unității cu vană de gaz</li> <li>- Înlocuiți CU-GH</li> </ul> </li> <li>• Flacăra este prezentă, dar ionizarea a eșuat sau este inadecvată: <ul style="list-style-type: none"> <li>- Asigurați-vă că robinetul de gaz este deschis complet</li> <li>- Verificați presiunea de alimentare cu gaz</li> <li>- Verificați electrodul de ionizare/aprindere</li> <li>- Verificați împământarea</li> <li>- Verificați cablajul electrodului de ionizare/aprindere.</li> </ul> </li> </ul>
E04.12	Flacăra falsă detectată înainte de pornirea arzătorului	<p>Semnal fals de flacăra :</p> <ul style="list-style-type: none"> <li>• Arzătorul rămâne foarte fierbinte: Setări O<sub>2</sub></li> <li>• Curentul de ionizare este măsurat, dar flacăra nu trebuie să fie prezentă: verificați electrodul de ionizare/aprindere</li> <li>• Robinet de gaz defect: înlocuiți robinetul de gaz</li> <li>• Transformator de aprindere defect: înlocuiți transformatorul de aprindere</li> </ul>
E04.13	Turația ventilatorului a depășit intervalul de funcționare normal	<p>Defecțiune ventilator:</p> <ul style="list-style-type: none"> <li>• Conexiune incorectă: verificați cablajul și conectorii.</li> <li>• Ventilatorul funcționează când nu trebuie: verificați dacă nu există un curent de aer excesiv în coșul de fum</li> <li>• Ventilator defect: înlocuiți ventilatorul</li> </ul>
E04.17	Unit. acț. pt. vana de gaz este ruptă	<p>Defecțiune a unității cu vană de gaz:</p> <ul style="list-style-type: none"> <li>• Conexiune incorectă: verificați cablajul și conectorii</li> <li>• Unitate cu vană de gaz defectă: Înlocuiți unitatea cu vană de gaz</li> </ul>
E04.23	Blocare internă comandă robinet de gaz	<ul style="list-style-type: none"> <li>• Reporniți cazanul</li> <li>• Înlocuiți CU-GH</li> </ul>

## 7.2 Memorie de erori

Panoul de comanda integrează o memorie a erorilor, în care sunt stocate ultimele 32 erori. Detalii ale erorii sunt stocate cu codurile de eroare. Sunt incluse starea, starea secundară, temperatura pe tur, temperatura pe retur, turația ventilatorului și curentul de ionizare.

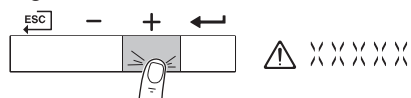
### 7.2.1 Citirea memoriei de erori

1. Navigați la meniul Erori.
2. Apăsați tasta ← pentru a deschide meniul.

Fig.140 Pasul 2

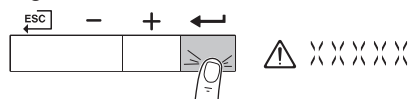


Fig.141 Pasul 3



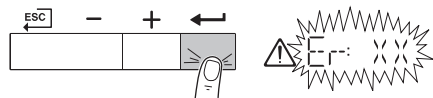
MW-3000374-02

Fig.142 Pasul 4



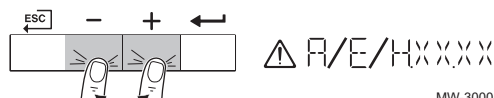
MW-3000454-01

Fig.143 Pasul 5



MW-3000372-01

Fig.144 Pasul 6



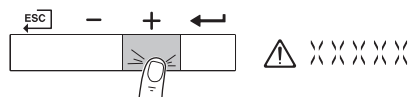
MW-3000318-01

Fig.145 Pasul 7



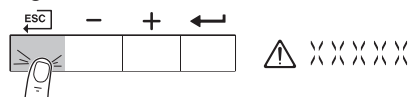
MW-3000373-01

Fig.146 Pasul 8



MW-3000374-02

Fig.147 Pasul 9



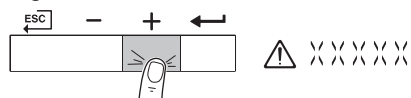
MW-3000319-02

Fig.148 Pasul 2



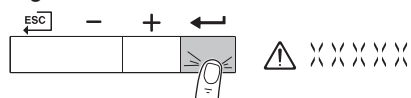
MW-3000317-01

Fig.149 Pasul 3



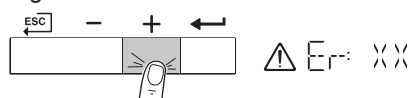
MW-3000374-02

Fig.150 Pasul 4



MW-3000454-01

Fig.151 Pasul 5



MW-3000375-01

3. Continuați să apăsați tasta **+** până când este afișat(ă) dispozitivul necesar, placa electronică de comandă sau zona.

4. Apăsați tasta **←** pentru a confirma selecția.

5. Apăsați tasta **←** pentru a vedea mesajele de eroare. XX este numărul mesajelor de eroare stocate.

6. Apăsați tasta **+** sau **-** pentru a parcurge lista de mesaje.

7. Apăsați tasta **←** pentru a vizualiza detaliile mesajului.

8. Apăsați tasta **+** sau **-** pentru a parcurge detaliile.

9. Pentru a reveni la afișajul principal, apăsați de mai multe ori tasta **ESC**.

## 7.2.2 Ștergerea memoriei de erori

1. Navigați la meniul Erori.

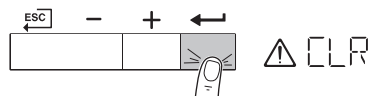
2. Apăsați tasta **←** pentru a deschide meniul.

3. Continuați să apăsați tasta **+** până când este afișat(ă) dispozitivul necesar, placa electronică de comandă sau zona.

4. Apăsați tasta **←** pentru a confirma selecția.

5. Continuați să apăsați tasta **+** până se afișează meniul de ștergere a memoriei de erori.

Fig.152 Pasul 6



6. Apăsați tasta ← pentru a șterge erorile din memoria de erori.

Fig.153 Pasul 7



7. Pentru a reveni la afișajul principal, apăsați tasta ESC.

## 8 Aruncare ca deșeu

### 8.1 Eliminare și reciclare

**Precauție**

Cazanul va fi demontat și eliminat numai de către profesioniști calificați, în conformitate cu reglementările locale și naționale.

Fig.154



Pentru a demonta boilerul, procedați după cum urmează:

1. Opriți boilerul.
2. Întrerupeți alimentarea electrică a cazanului.
3. Închideți robinetul de gaz principal.
4. Închideți alimentarea cu apă.
5. Închideți robinetul de gaz al boilerului.
6. Goliți instalația.
7. Demontați conductele de admisie aer/evacuare gaze de ardere.
8. Detașați toate țevile.
9. Demontați cazanul.

## 9 Piese de schimb

### 9.1 Informații generale

---

Înlocuiți piesele defecte sau uzate ale cazanului numai cu piese originale sau recomandate.

Trimiteți componenta de înlocuit la departamentul de control al calității Remeha dacă aceasta este acoperită de garanție (consultați Termenii generali de vânzare și livrare).

## 10 Anexă

### 10.1 Conexiunile electrice opționale

#### 10.1.1 Plăci de comandă cu circuite imprimate, opționale

Următoarele plăci cu circuite imprimate pot fi achiziționate ca accesorii:

- SCB-01
- SCB-04
- SCB-09
- SCB-10
- IF-01
- c-Mix

#### 10.1.2 Carcasă pentru plăci cu circuite imprimate

Plăcile electronice opționale trebuie să fie instalate în carcasa pentru placa electronică. Pentru aceasta, procedați după cum urmează:

1. Desfiletați cele două șuruburi localizate sub panoul din față cu un sfert de rotație.
2. Demontați panoul frontal.
3. Împingeți cutia de instrumente în față deschizând clemele de fixare situate pe părțile laterale.
4. Demontați amortizorul de zgomot de pe admisia de aer.
5. Declipsați cele 4 cleme din partea stângă a capacului carcasei plăcii electronice.
6. Răsuciți capacul spre dreapta și trageți-l înainte pentru a scoate capacul din centrala termică.
7. Poziționați plăcile electronice în carcasă.

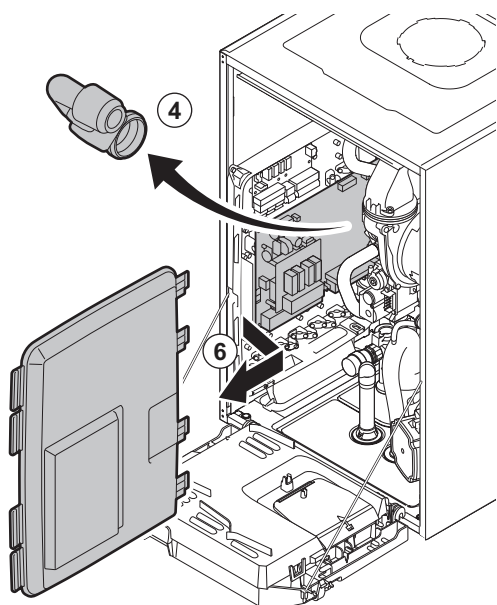


#### Notă

Consultați instrucțiunile furnizate împreună cu placa electronică.

8. Poziționați articulațiile superioare ale capacului în poziția corectă a carcasei plăcii electronice.
9. Apăsați toate articulațiile capacului în poziție.
10. Închideți cele 4 cleme din partea stângă a capacului.
11. Montați amortizorul de zgomot pe admisia de aer.
12. Reasamblați panoul din față în ordine inversă.

Fig.155 Acces la plăcile electronice



AD-0001388-04









© Copyright

Toate informațiile tehnice și tehnologice incluse în aceste instrucțiuni tehnice cât și schemele și descrierile tehnice reprezintă proprietatea noastră și nu pot fi reproduse fără acordul nostru scris prealabil. Sub rezerva modificărilor.

T +31 (0)55 549 6969  
F +31 (0)55 549 6496  
E [remeha@remeha.nl](mailto:remeha@remeha.nl)

**Remeha B.V.**  
Marchantststraat 55  
7332 AZ Apeldoorn  
P.O. Box 32  
7300 AA Apeldoorn

